

Drive

Programm 311



Frontdekore



Nr. 722 Polarweiß hgl.



Nr. 686 Anthrazit hgl.



Nr. 769 Hacienda Grau



Nr. 737 Nussbaum Dijon Nachbildung

Korpusdekore

* Hochglanz Korpus gegen Aufpreis

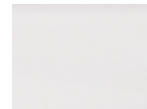

*Nr. 161
Weiß hgl.



*Nr. 121
Anthrazit hgl.



Nr. 169
Hacienda Grau



Nr. 127
Nussbaum Dijon
Nachbildung

Auszugstechnik

Auszüge und Schubkästen mit Dämpfung

Türen mit Dämpfungssystem

Griffvariante

Nr. 320 Stangengriff chrom







Waschtischfarben

Mineralguss-Möbelwaschtische



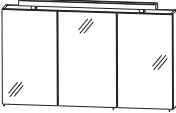

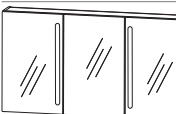

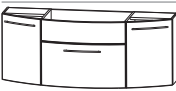
Nr. 1
weiß





Programm 311 - Typenliste

Tiefenangabe entspricht der Korpustiefe		Tiefe in mm	Breite in mm	Höhe in mm	Artikelnummer	Anschlag	Aufpreis Hochglanz Korpus
Spiegelschränke							
	2D Spiegelschrank aus PAB-DRIV-1 3 Spiegeltüren 2 Mittelwände 6 Glasfachböden Stableuchte 21 Watt Energieeffizienzklasse: A 1 Schalter-Steckdosen-Element	150	1200	640	S 2 A 4 3 1 A 9		
inkl. Griffstifte							
	2D Spiegelschrank aus PAB-DRIV-2 3 Türen 2 Mittelwände 6 Glasfachböden 1 Schalter-Steckdosen-Element 1 Gesimsboden mit Leuchtausschnitt (21 Watt) Energieeffizienzklasse: A	150	1200	658	S 2 A 4 3 1 A 8		
inkl. Griffstifte							
	2D Spiegelschrank aus PAB-DRIV-3 3 Türen 2 Mittelwände 6 Glasfachböden 1 Schalter-Steckdosen-Element 2 Spiegelblenden inkl. Beleuchtungselemente (13 Watt) Energieeffizienzklasse: A 2 Innenspiegel	150	1200	640	S 2 A 4 1 1 2 3		
inkl. Griffstifte							
	2D Spiegelschrank aus PAB-DRIV-4 3 Türen 2 Mittelwände 6 Glasfachböden 1 Schalter-Steckdosen-Element 1 Spiegelblende inkl. Beleuchtungselement (21 Watt) Energieeffizienzklasse: A	150	1200	640	S 2 A 4 2 1 2 1		
inkl. Griffstifte							
Mineralguss - Möbelwaschtische							
	Mineralguss Waschtisch, 1200 mm Farbton Weiß	468	1212	22	WMM 8 1 2 0 1		
Waschtischunterschränke							
	Waschtischunterschrank 1 Adapterblende 1 Metallauszug mit Einzugsdämpfung 2 Türen 1 Raumsparsiphon seitliche Korpustiefe = 375 mm	455	1200	480	WUA 3 5 1 2 1 M		



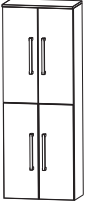

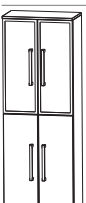
Programm 311 - Typenliste

Tiefenangabe entspricht der Korpus-tiefe		Tiefe in mm	Breite in mm	Höhe in mm	Artikelnummer	Anschlag	Aufpreis Hochglanz Korpus
	Hochschrank 1 Tür	300	300	1616	H N A 0 9 3 A	S L/R	
	2 Glasfachböden (o.) 1 Metallschubkasten 2 Metallauszüge 1 Abdeckplatte 330 mm tief	300	400	1616	H N A 0 9 4 A	S L/R	
	Hochschrank 2 Türen	300	600	1616	H N A 0 9 6 A	S	
	2 Glasfachböden (o.) 1 Metallschubkasten 2 Metallauszüge 1 Abdeckplatte 330 mm tief						
	Hochschrank 1 Alu Rahmentür	300	300	1616	H N A 0 9 3 B	S L/R	
	2 Glasfachböden (o.) 1 Metallschubkasten 2 Metallauszüge 1 Abdeckplatte 330 mm tief						
	Hochschrank 2 Alu Rahmentüren	300	600	1616	H N A 0 9 6 B	S	
	2 Glasfachböden (o.) 1 Metallschubkasten 2 Metallauszüge 1 Abdeckplatte 330 mm tief						
	Hochschrank 2 Türen	300	300	1616	H N A 0 3 3 A	L/R	
	2 Glasfachböden (o.)	300	400	1616	H N A 0 3 4 A	L/R	
	2 Glasfachböden (u.)	150-300	300	1616	H V A 0 3 3 0	L/R	
	1 Abdeckplatte 330 mm tief	150-300	400	1616	H V A 0 3 4 0	L/R	
	Maßvariabel: Bitte das Tiefenmaß mit angeben. Ablageplatte wird entsprechend der Schranktiefe ange- passt.						



Programm 311 - Typenliste

Tiefenangabe entspricht der Korpus-tiefe		Tiefe in mm	Breite in mm	Höhe in mm	Artikelnummer	Anschlag	Aufpreis Hochglanz Korpus
	Hochschrank 4 Türen 2 Glasfachböden (o.) 2 Glasfachböden (u.) 1 Abdeckplatte 330 mm tief	300	600	1616	H N A 0 3 6 A		
	Maßvariabel: Bitte das Tiefenmaß mit angeben. Ablageplatte wird entsprechend der Schranktiefe ange- passt.	150-300	600	1616	H V A 0 3 6 0		
	Hochschrank 1 Alu Rahmentür 1 Tür 2 Glasfachböden (o.) 2 Glasfachböden (u.) 1 Abdeckplatte 330 mm tief	300	300	1616	H N A 0 3 3 B	L/R	
	Maßvariabel: Bitte das Tiefenmaß mit angeben. Ablageplatte wird entsprechend der Schranktiefe ange- passt.	150-300	300	1616	H V A 0 3 3 1	L/R	
	Hochschrank 2 Alu Rahmentüren 2 Türen 2 Glasfachböden (o.) 2 Glasfachböden (u.) 1 Abdeckplatte 330 mm tief	300	600	1616	H N A 0 3 6 B		
	Maßvariabel: Bitte das Tiefenmaß mit angeben. Ablageplatte wird entsprechend der Schranktiefe ange- passt.	150-300	600	1616	H V A 0 3 6 1		
	Hochschrank 1 Tür 2 Glasfachböden (o.) 1 Metallschubkasten 1 Tür 1 Glasfachboden (u.) 1 Abdeckplatte 330 mm tief	300 300	300 400	1616 1616	H N A 0 5 3 A H N A 0 5 4 A	L/R L/R	
	Hochschrank 2 Türen 2 Glasfachböden (o.) 1 Metallschubkasten 2 Türen 1 Glasfachboden (u.) 1 Abdeckplatte 330 mm tief	300	600	1616	H N A 0 5 6 A		



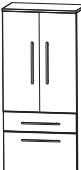
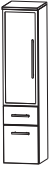
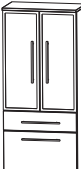

Programm 311 - Typenliste

Tiefenangabe entspricht der Korpus-tiefe		Tiefe in mm	Breite in mm	Höhe in mm	Artikelnummer	Anschlag	Aufpreis Hochglanz Korpus
	Hochschrank 1 Alu Rahmentür 2 Glasfachböden (o.) 1 Metallschubkasten 1 Tür 1 Glasfachboden (u.) 1 Abdeckplatte 330 mm tief	300	300	1616	HNA053B	L/R	
	Hochschrank 2 Alu Rahmentüren 2 Glasfachböden (o.) 1 Metallschubkasten 2 Türen 1 Glasfachboden (u.) 1 Abdeckplatte 330 mm tief	300	600	1616	HNA056B		
	Hochschrank mit Wäschekippe 1 Tür 2 Glasfachböden 1 Metallschubkasten 1 Wäschekippe 1 Abdeckplatte 330 mm tief	300 300	300 400	1616 1616	HNA053A HNA054A	W L/R W L/R	
	Hochschrank mit Wäschekippe 2 Türen 2 Glasfachböden (o.) 1 Metallschubkasten 1 Wäschekippe 1 Abdeckplatte 330 mm tief	300	600	1616	HNA056A	W	
	Hochschrank mit Wäschekippe 1 Alu Rahmentür 2 Glasfachböden 1 Metallschubkasten 1 Wäschekippe 1 Abdeckplatte 330 mm tief	300	300	1616	HNA053B	W L/R	



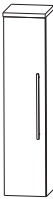

Programm 311 - Typenliste

Tiefenangabe entspricht der Korpustiefe		Tiefe in mm	Breite in mm	Höhe in mm	Artikelnummer	Anschlag	Aufpreis Hochglanz Korpus
Hochschränke							
	Hochschrank mit Wäschekippe 2 Alu Rahmentüren 2 Glasfachböden 1 Metallschubkasten 1 Wäschekippe 1 Abdeckplatte 330 mm tief	300	600	1616	H N A 0 5 6 B W		
Mittelschränke							
	Mittelschrank 1 Tür 2 Glasfachböden (o.) 1 Metallschubkasten 1 Metallauszug 1 Abdeckplatte 330 mm tief	300	300	1296	M N A 8 8 3 0 A S	L/R	
		300	400	1296	M N A 8 8 4 0 A S	L/R	
	Mittelschrank 2 Türen 2 Glasfachböden (o.) 1 Metallschubkasten 1 Metallauszug 1 Abdeckplatte 330 mm tief	300	600	1296	M N A 8 8 6 0 A S		
	Mittelschrank 1 Alu Rahmentür 2 Glasfachböden (o.) 1 Metallauszug 1 Metallschubkasten 1 Abdeckplatte 330 mm tief	300	300	1296	M N A 8 8 3 B	L/R	
	Mittelschrank 2 Alu Rahmentüren 2 Glasfachböden (o.) 1 Metallauszug 1 Metallschubkasten 1 Abdeckplatte 330 mm tief	300	600	1296	M N A 8 8 6 B		





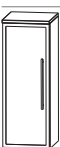

Programm 311 - Typenliste

Tiefenangabe entspricht der Korpus­tiefe		Tiefe in mm	Breite in mm	Höhe in mm	Artikelnummer	Anschlag	Aufpreis Hochglanz Korpus
	Mittelschrank 1 Tür 4 Glasfachböden 1 Abdeckplatte 330 mm tief	300	300	1296	M N A 8 1 3 A	L/R	
		300	400	1296	M N A 8 1 4 A	L/R	
	Maßvariabel: Bitte das Tiefenmaß mit angeben. Ablageplatte wird entsprechend der Schranktiefe ange- passt.	150-300	300	1296	M V A 8 1 3 0	L/R	
		150-300	400	1296	M V A 8 1 4 0	L/R	
	Mittelschrank 2 Türen 4 Glasfachböden 1 Abdeckplatte 330 mm tief	300	600	1296	M N A 8 1 6 A		
	Maßvariabel: Bitte das Tiefenmaß mit angeben. Ablageplatte wird entsprechend der Schranktiefe ange- passt.	150-300	600	1296	M V A 8 1 6 0		
	Mittelschrank 1 Alu Rahmentür 4 Glasfachböden 1 Abdeckplatte 330 mm tief	300	300	1296	M N A 8 1 3 B	L/R	
	Maßvariabel: Bitte das Tiefenmaß mit angeben. Ablageplatte wird entsprechend der Schranktiefe ange- passt.	150-300	300	1296	M V A 8 1 3 1	L/R	
	Mittelschrank 2 Alu Rahmentüren 4 Glasfachböden 1 Abdeckplatte 330 mm tief	300	600	1296	M N A 8 1 6 B		
	Maßvariabel: Bitte das Tiefenmaß mit angeben. Ablageplatte wird entsprechend der Schranktiefe ange- passt.	150-300	600	1296	M V A 8 1 6 1		
	Mittelschrank mit Innenschubkästen 1 Tür 2 Metall-Innenschubkästen mit Einzugsdämpfung 1 Glasfachboden 1 Abdeckplatte 330 mm tief	300	300	1296	M N A 8 4 3 A	L/R	
		300	400	1296	M N A 8 4 4 A	L/R	

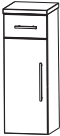





Programm 311 - Typenliste

Tiefenangabe entspricht der Korpus-tiefe		Tiefe in mm	Breite in mm	Höhe in mm	Artikelnummer	Anschlag	Aufpreis Hochglanz Korpus
Mittelschränke							
	Mittelschrank mit Innenschubkästen 2 Türen 2 Metall-Innenschubkästen mit Einzugsdämpfung 1 Glasfachboden 1 Abdeckplatte 330 mm tief	300	600	1296	M N A 8 4 6 A		
Highboards							
	Highboard 1 Tür 2 Glasfachböden 1 Abdeckplatte 330 mm tief Maßvariabel: Bitte das Tiefenmaß mit angeben. Ablageplatte wird entsprechend der Schranktiefe ange- passt.	300	300	816	H B A 5 1 3 0	A L/R	
		300	400	816	H B A 5 1 4 0	A L/R	
		150-300	300	816	H B V A 5 1 3	L/R	
		150-300	400	816	H B V A 5 1 4	L/R	
	Highboard 2 Türen 2 Glasfachböden 1 Abdeckplatte 330 mm tief Maßvariabel: Bitte das Tiefenmaß mit angeben. Ablageplatte wird entsprechend der Schranktiefe ange- passt.	300	600	816	H B A 5 1 6 0	A	
		150-300	600	816	H B V A 5 1 6		
	Highboard 1 Alu Rahmentür 2 Glasfachböden 1 Abdeckplatte 330 mm tief Maßvariabel: Bitte das Tiefenmaß mit angeben. Ablageplatte wird entsprechend der Schranktiefe ange- passt.	300	300	816	H B A 5 1 3 B	L/R	
		150-300	300	816	H B V A 5 1 3	1 L/R	
	Highboard 2 Alu Rahmentüren 2 Glasfachböden 1 Abdeckplatte 330 mm tief Maßvariabel: Bitte das Tiefenmaß mit angeben. Ablageplatte wird entsprechend der Schranktiefe ange- passt.	300	600	816	H B A 5 1 6 B		
		150-300	600	816	H B V A 5 1 6	1	

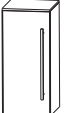
Programm 311 - Typenliste

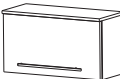
Tiefenangabe entspricht der Korpus-tiefe		Tiefe in mm	Breite in mm	Höhe in mm	Artikelnummer	Anschlag	Aufpreis Hochglanz Korpus
	Highboard 1 Metallschubkasten	300	300	816	H B A 5 5 3 A	L/R	
	1 Tür 1 Glasfachboden 1 Abdeckplatte 330 mm tief	300	400	816	H B A 5 5 4 A	L/R	
	Highboard 1 Metallschubkasten	300	600	816	H B A 5 5 6 A		
	2 Türen 1 Glasfachboden 1 Abdeckplatte 330 mm tief						
	Highboard 1 Metallschubkasten	300	300	816	H B A 5 6 3 A		
	2 Metallauszüge 1 Abdeckplatte 330 mm tief	300	400	816	H B A 5 6 4 A		
	Highboard 1 Metallschubkasten	300	600	816	H B A 5 6 6 A		
	2 Metallauszüge 1 Abdeckplatte 330 mm tief						
	Highboard mit Wäschekippe 1 Metallschubkasten	300	300	816	H B A 5 5 3 A	W	
	1 Wäschekippe 1 Abdeckplatte 330 mm tief	300	400	816	H B A 5 5 4 A	W	
	Highboard mit Wäschekippe 1 Metallschubkasten	300	600	816	H B A 5 5 6 A	W	
	1 Wäschekippe 1 Abdeckplatte 330 mm tief						

Programm 311 - Typenliste

Tiefenangabe entspricht der Korpus-tiefe		Tiefe in mm	Breite in mm	Höhe in mm	Artikelnummer	Anschlag	Aufpreis Hochglanz Korpus
Oberschränke							
	Oberschrank 1 Tür 1 Glasfachboden 1 Abdeckplatte 180 mm tief	150	300	656	OGA 4 1 3 0	A L/R	
		150	400	656	OGA 4 1 4 0	A L/R	
	Maßvariabel: Bitte das Tiefenmaß mit angeben.	150-300	300	656	OVA 4 1 3 0	L/R	
	Ablageplatte wird entsprechend der Schranktiefe ange- passt.	150-300	400	656	OVA 4 1 4 0	L/R	
	Oberschrank 2 Türen 1 Glasfachboden 1 Abdeckplatte 180 mm	150	600	656	OGA 4 1 6 0	A	
	Maßvariabel: Bitte das Tiefenmaß mit angeben. Ablageplatte wird entsprechend der Schranktiefe ange- passt.	150-300	600	656	OVA 4 1 6 0		
	Oberschrank 1 Klapptür 1 Abdeckplatte 260 mm tief	230	600	336	OMA 2 1 6 0 A K		
Unterschränke							
	Unterschrank 1 Metallschubkasten 1 Tür 1 Abdeckplatte 330 mm tief	300	300	496	UNA 3 2 3 0 A S	L/R	
		300	400	496	UNA 3 2 4 0 A S	L/R	
	Unterschrank 1 Metallschubkasten 2 Türen 1 Abdeckplatte 330 mm tief	300	600	496	UNA 3 2 6 0 A S		
	Unterschrank 1 Metallschubkasten 1 Metallauszug 1 Abdeckplatte 330 mm tief	300	300	496	UNA 3 4 3 0 A S		
		300	400	496	UNA 3 4 4 0 A S		

Programm 311 - Typenliste

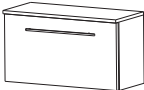
Tiefenangabe entspricht der Korpus-tiefe		Tiefe in mm	Breite in mm	Höhe in mm	Artikelnummer	Anschlag	Aufpreis Hochglanz Korpus
Unterschranke							
	Unterschrank 1 Metallschubkasten 1 Metallauszug 1 Abdeckplatte 330 mm tief	300	600	496	U N A 3 4 6 0 A S		
	Unterschrank 1 Klapptür 1 Abdeckplatte 260 mm tief	230	600	336	U M A 2 1 6 0 A K		

Programm 311 - Blockbezeichnungen

PAB-DRIVE-1

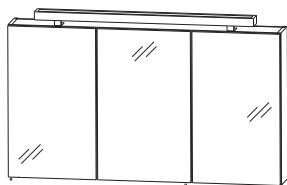

PAB-DRIVE-2

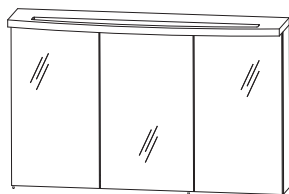

PAB-DRIVE-3

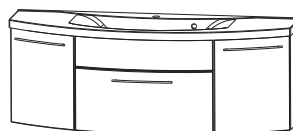
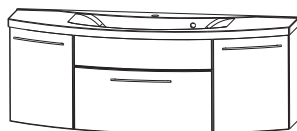
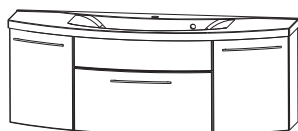
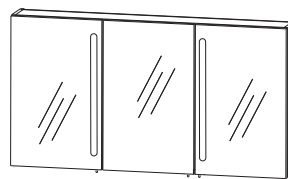

PAB-DRIVE-4

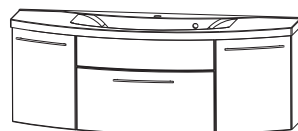
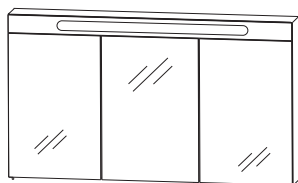

Program 311 - Maßskizzen

WMM 8120

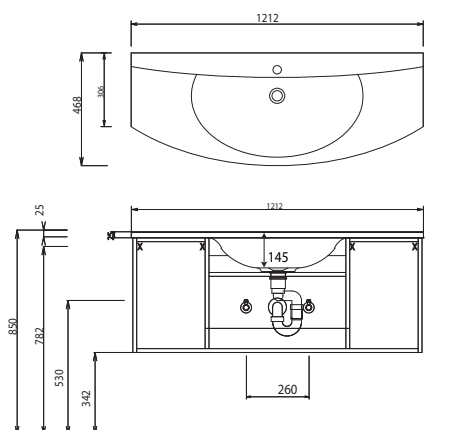

Bei Waschtischanlagen mit Befestigungsschrauben müssen die Maße zum Bohren vor Ort, nach dem Auflegen des Waschtisches auf den Unterschrank, angezeichnet werden.

Waschtische ohne Befestigungskonsolen werden mit Silikon an der Wand und auf den Möbelseiten befestigt!

Mineralguss:

Die Temperatur des Gebrauchswassers darf 55° C nicht überschreiten. Haarfärbemittel müssen bei Kontakt mit der Oberfläche innerhalb weniger Sekunden entfernt werden, um Fleckenbildung zu vermeiden.

Toleranzen:

Die Maßtoleranzen (+/- 3mm) und Ebenheitstoleranzen (DIN 18202) unterliegen den üblichen materialspezifischen Toleranzen für Bauwerkstoffe, anlehnend an die DIN 18202.