

modern trend

Giro

Programm 307



Frontdekore



Nr. 722 Polarweiß hgl.



Nr. 686 Anthrazit hgl.



Nr. 725 Brillantrot hgl.



Nr. 763 Wenge Nachbildung



Nr. 737 Nussbaum Dijon Nachbildung



Nr. 754 Hacienda Weiß



Nr. 755 Hacienda Schwarz



Nr. 769 Hacienda Grau



Nr. 784 Eiche hell Nachbildung



Nr. 786 Eiche Trüffel Nachbildung



Nr. 792 Ulme Nachbildung

Korpusdekore

* Hochglanz Korpus gegen Aufpreis



Nr. 101
Weiß



*Nr. 161
Weiß hgl.



*Nr. 121
Anthrazit hgl.



Nr. 127
Nussbaum Dijon
Nachbildung



Nr. 160
Wenge
Nachbildung



Nr. 114
Alu



Nr. 154
Hacienda Weiß



Nr. 155
Hacienda
Schwarz



Nr. 169
Hacienda Grau



Nr. 186
Eiche Trüffel
Nachbildung



Nr. 184
Eiche hell
Nachbildung



Nr. 192
Ulme
Nachbildung

Waschtischfarben

Mineralguss-Möbelwaschtische



Nr. 1
weiß

Lavandino-Möbelwaschtisch



Nr. 58
Multicolour weiß

Technik

Auszüge und Schubkästen

Nr. 553

Standard-Technik ohne Dämpfung

Nr. 554

Premium-Technik mit Dämpfung





Griffvarianten





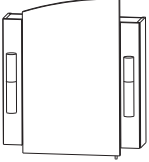
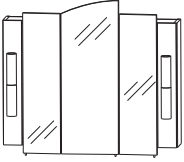
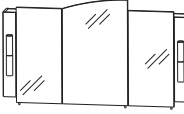

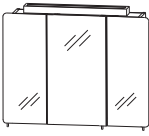
Nr. 317 Stangengriff chrom

Türen mit integriertem Dämpfungssystem

Programm 307 - Typenliste

		Tiefe in mm	Breite in mm	Höhe in mm	Artikelnummer	Anschlag	Aufpreis Hochglanz Korpus	Aufpreis Premium Technik
Tiefenangabe entspricht der Korpus­tiefe								
Spiegelschränke								
	Spiegelschrank 1 Spiegeltür 2 Glasfachböden 2 Frontblenden 2 Beleuchtungselemente je 15 Watt Energieeffizienzklasse: A 1 Schalter-Steckdosen-Element	150	700	800	S 2 A 4 5 7 0	1		
inkl. Griffstifte								
	Spiegelschrank 3 Spiegeltüren 2 Mittelwände 6 Glasfachböden 2 Beleuchtungselemente je 15 Watt Energieeffizienzklasse: A 2 Frontblenden 1 Schalter-Steckdosen-Element	150	900	800	S 2 A 4 5 9 0	1		
inkl. Griffstifte								
	Spiegelschrank 3 Spiegeltüren 2 Mittelwände 6 Glasfachböden 2 Frontblenden 2 Beleuchtungselemente je 15 Watt Energieeffizienzklasse: A 1 Schalter-Steckdosen-Element	150	1400	800	S 2 A 4 5 1 4	1		
inkl. Griffstifte								
	Spiegelschrank 2 Spiegeltüren 1 Mittelwand 4 Glasfachböden 1 Aufbauleuchte (13 Watt) Energieeffizienzklasse: A 1 Schalter-Steckdosen-Element	150	700	640	S 2 A 4 8 7 0	1		
inkl. Griffstifte								
	2D-Spiegelschrank 3 Spiegeltüren 2 Mittelwände 6 Glasfachböden 1 Aufbauleuchte (13 Watt) Energieeffizienzklasse: A 1 Schalter-Steckdosen-Element	150	900	640	S 2 A 4 8 9 0	1		
inkl. Griffstifte								
	2D-Spiegelschrank 3 Spiegeltüren 2 Mittelwände 6 Glasfachböden 1 Aufbauleuchte (21 Watt) Energieeffizienzklasse: A 1 Schalter-Steckdosen-Element	150	1400	640	S 2 A 4 8 1 4	1		
inkl. Griffstifte								

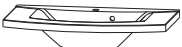



Programm 307 - Typenliste

		Tiefe in mm	Breite in mm	Höhe in mm	Artikelnummer	Anschlag	Aufpreis Hochglanz Korpus	Aufpreis Premium Technik
Tiefenangabe entspricht der Korpus-tiefe								
Mineralguss - Möbelwaschtische								
	Mineralguss Waschtisch, 700 mm weiß kombinierbar mit WUA 3570 1	482	712	40	WMM 6 0 7 0	1		
	Mineralguss Waschtisch, 900 mm weiß kombinierbar mit WUA 3590 1M	495	912	40	WMM 6 0 9 0	1		
	Mineralguss Waschtisch, 1400 mm weiß seitliche Beckentiefe = 257 mm kombinierbar mit WUA 3514 1	482	1412	40	WMM 6 1 4 0	1		
	Mineralguss Waschtisch, 1400 mm weiß Doppelwaschtisch seitliche Beckentiefe = 429 mm kombinierbar mit WUA 3514 3M	533	1412	40	WMM 7 1 4 0	1		
Lavandino - Möbelwaschtische								
	Lavandino Waschtisch, 700 mm Multicolor weiß kombinierbar mit WUA 3570 1M	481	712	40	WSS 6 0 7 0	5 8		
	Lavandino Waschtisch, 900 mm Multicolor weiß kombinierbar mit WUA 3590 1M	495	912	40	WSS 6 0 9 0	5 8		
	Lavandino Waschtisch, 1400 mm Multicolor weiß seitliche Beckentiefe = 257 mm kombinierbar mit WUA 3514 1M	481	1412	40	WSS 6 1 4 0	5 8		
	Lavandino Waschtisch, 1400 mm Multicolor weiß Doppelwaschtisch seitliche Beckentiefe = 429 mm kombinierbar mit WUA 3514 3M	533	1412	40	WSS 7 1 4 0	5 8		

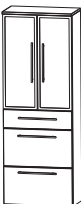

Programm 307 - Typenliste

Tiefenangabe entspricht der Korpusstärke		Tiefe in mm	Breite in mm	Höhe in mm	Artikelnummer	Anschlag	Aufpreis Hochglanz Korpus	Aufpreis Premium Technik
Waschtischunterschrank 1 Adapterblende 1 Metallauszug 1 Raumsparisiphon seitliche Korpusstärke = 400 mm für WMM 6070 1 / WSS 6070 58		468	700	480	W U A 3 5 7 0 1			
Waschtischunterschrank 1 Adapterblende 1 Metallauszug 1 Raumsparisiphon seitliche Korpusstärke = 400 mm für WMM 6090 1 / WSS 6090 58 nur Premium-Technik möglich		468	900	480	W U A 3 5 9 0 1 M			
Waschtischunterschrank 1 Adapterblende 1 Metallauszug 2 Türen 2 Glasfachböden 1 Raumsparisiphon seitliche Korpusstärke = 230 mm für WMM 6140 1 / WSS 6140 58		468	1400	480	W U A 3 5 1 4 1			
Waschtischunterschrank 2 Elemente 2 Adapterblenden 2 Metallauszüge 2 Raumsparisiphons seitliche Korpusstärke = 400 mm für WMM 7140 1 / WSS 7140 58 nur Premium-Technik möglich		500	1400	480	W U A 3 5 1 4 3 M			
Universal-Waschtischunterschrank 2 Türen Abdeckplatte mit Siphonausschnitt für freihängende Waschtische		300	600	336	W U A 2 1 6 A			



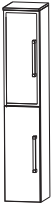

Programm 307 - Typenliste

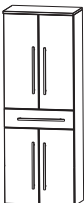
		Tiefe in mm	Breite in mm	Höhe in mm	Artikelnummer		Anschlag	Aufpreis Hochglanz Korpus	Aufpreis Premium Technik
Tiefenangabe entspricht der Korpus-tiefe									
Hochschränke									
	Hochschrank	300	300	1616	HNA	093A	S	L/R	
	1 Tür 2 Glasfachböden (o.) 1 Metallschubkasten 2 Metallauszüge 1 Abdeckplatte 330 mm tief	300	400	1616	HNA	094A	S	L/R	
	Hochschrank 2 Türen 2 Glasfachböden (o.) 1 Metallschubkasten 2 Metallauszüge 1 Abdeckplatte 330 mm tief	300	600	1616	HNA	096A	S		
	Hochschrank 1 Alu Rahmentür 2 Glasfachböden (o.) 1 Metallschubkasten 2 Metallauszüge 1 Abdeckplatte 330 mm tief	300	300	1616	HNA	093B	S	L/R	
	Hochschrank 2 Alu Rahmentüren 2 Glasfachböden (o.) 1 Metallschubkasten 2 Metallauszüge 1 Abdeckplatte 330 mm tief	300	600	1616	HNA	096B	S		
	Hochschrank	300	300	1616	HNA	033A		L/R	
	2 Türen	300	400	1616	HNA	034A		L/R	
	2 Glasfachböden (o.) 2 Glasfachböden (u.) 1 Abdeckplatte 330 mm tief								
	Maßvariabel: Bitte das Tiefenmaß mit angeben. Ablageplatte wird entsprechend der Schranktiefe angepasst.	150-300	300	1616	HVA	0330		L/R	
	150-300	400	1616	HVA	0340		L/R		



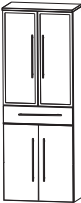

Programm 307 - Typenliste

Tiefenangabe entspricht der Korpus-tiefe		Tiefe in mm	Breite in mm	Höhe in mm	Artikelnummer	Anschlag	Aufpreis Hochglanz Korpus	Aufpreis Premium Technik
	Hochschrank 4 Türen 2 Glasfachböden (o.) 2 Glasfachböden (u.) 1 Abdeckplatte 330 mm tief	300	600	1616	H N A 0 3 6 A			
	Maßvariabel: Bitte das Tiefenmaß mit angeben. Ablageplatte wird entsprechend der Schranktiefe angepasst.	150-300	600	1616	H V A 0 3 6 0			
	Hochschrank 1 Alu Rahmentür 1 Tür 2 Glasfachböden (o.) 2 Glasfachböden (u.) 1 Abdeckplatte 330 mm tief	300	300	1616	H N A 0 3 3 B	L/R		
	Maßvariabel: Bitte das Tiefenmaß mit angeben. Ablageplatte wird entsprechend der Schranktiefe angepasst.	150-300	300	1616	H V A 0 3 3 1	L/R		
	Hochschrank 2 Alu Rahmentüren 2 Türen 2 Glasfachböden (o.) 2 Glasfachböden (u.) 1 Abdeckplatte 330 mm tief	300	600	1616	H N A 0 3 6 B			
	Maßvariabel: Bitte das Tiefenmaß mit angeben. Ablageplatte wird entsprechend der Schranktiefe angepasst.	150-300	600	1616	H V A 0 3 6 1			
	Hochschrank 1 Tür 2 Glasfachböden (o.) 1 Metallschubkasten 1 Tür 1 Glasfachboden (u.) 1 Abdeckplatte 330 mm tief	300	300	1616	H N A 0 5 3 A	L/R		
		300	400	1616	H N A 0 5 4 A	L/R		
	Hochschrank 2 Türen 2 Glasfachböden (o.) 1 Metallschubkasten 2 Türen 1 Glasfachboden (u.) 1 Abdeckplatte 330 mm tief	300	600	1616	H N A 0 5 6 A			







Programm 307 - Typenliste

		Tiefe in mm	Breite in mm	Höhe in mm	Artikelnummer	Anschlag	Aufpreis Hochglanz Korpus	Aufpreis Premium Technik
Tiefenangabe entspricht der Korpus-tiefe								
Hochschränke								
	Hochschrank 1 Alu Rahmentür 2 Glasfachböden (o.) 1 Metallschubkasten 1 Tür 1 Glasfachboden (u.) 1 Abdeckplatte 330 mm tief	300	300	1616	H N A 0 5 3 B	L/R		
	Hochschrank 2 Alu Rahmentüren 2 Glasfachböden (o.) 1 Metallschubkasten 2 Türen 1 Glasfachboden (u.) 1 Abdeckplatte 330 mm tief	300	600	1616	H N A 0 5 6 B			
	Hochschrank mit Wäschekippe 1 Tür 2 Glasfachböden (o.) 1 Metallschubkasten 1 Wäschekippe 1 Abdeckplatte 330 mm tief	300 300	300 400	1616 1616	H N A 0 5 3 A H N A 0 5 4 A	W L/R W L/R		
	Hochschrank mit Wäschekippe 2 Türen 2 Glasfachböden (o.) 1 Metallschubkasten 1 Wäschekippe 1 Abdeckplatte 330 mm tief	300	600	1616	H N A 0 5 6 A	W		
	Hochschrank mit Wäschekippe 1 Alu Rahmentür 2 Glasfachböden (o.) 1 Metallschubkasten 1 Wäschekippe 1 Abdeckplatte 330 mm tief	300	300	1616	H N A 0 5 3 B	W L/R		







Programm 307 - Typenliste

Tiefenangabe entspricht der Korpus­tiefe		Tiefe in mm	Breite in mm	Höhe in mm	Artikelnummer	Anschlag	Aufpreis Hochglanz Korpus	Aufpreis Premium Technik
Hochschränke								
	Hochschrank mit Wäschekippe 2 Alu Rahmentüren 2 Glasfachböden (o.) 1 Metallschubkasten 1 Wäschekippe 1 Abdeckplatte 330 mm tief	300	600	1616	H N A 0 5 6 B W			
Mittelschränke								
	Mittelschrank 1 Tür 2 Glasfachböden (o.) 1 Metallschubkasten 1 Metallauszug 1 Abdeckplatte 330 mm tief	300 300	300 400	1296 1296	M N A 8 8 3 0 A S L/R M N A 8 8 4 0 A S L/R			
	Mittelschrank 2 Türen 2 Glasfachböden (o.) 1 Metallschubkasten 1 Metallauszug 1 Abdeckplatte 330 mm tief	300	600	1296	M N A 8 8 6 0 A S			
	Mittelschrank 1 Alu Rahmentür 2 Glasfachböden (o.) 1 Metallauszug 1 Metallschubkasten 1 Abdeckplatte 330 mm tief	300	300	1296	M N A 8 8 3 B	L/R		
	Mittelschrank 2 Alu Rahmentüren 2 Glasfachböden (o.) 1 Metallauszug 1 Metallschubkasten 1 Abdeckplatte 330 mm tief	300	600	1296	M N A 8 8 6 B			



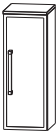

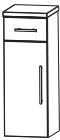
Programm 307 - Typenliste

		Tiefe in mm	Breite in mm	Höhe in mm	Artikelnummer	Anschlag	Aufpreis Hochglanz Korpus	Aufpreis Premium Technik
Tiefenangabe entspricht der Korpus-tiefe								
Mittelschränke								
	Mittelschrank	300	300	1296	M N A 8 1 3 A	L/R		
	1 Tür	300	400	1296	M N A 8 1 4 A	L/R		
	4 Glasfachböden							
	1 Abdeckplatte 330 mm tief							
	Maßvariabel:							
	Bitte das Tiefenmaß mit angeben.	150-300	300	1296	M V A 8 1 3 0	L/R		
	Ablageplatte wird entsprechend der Schranktiefe	150-300	400	1296	M V A 8 1 4 0	L/R		
	angepasst.							
	Mittelschrank	300	600	1296	M N A 8 1 6 A			
	2 Türen							
	4 Glasfachböden							
	1 Abdeckplatte 330 mm tief							
	Maßvariabel:	150-300	600	1296	M V A 8 1 6 0			
	Bitte das Tiefenmaß mit angeben.							
	Ablageplatte wird entsprechend der Schranktiefe							
	angepasst.							
	Mittelschrank	300	300	1296	M N A 8 1 3 B	L/R		
	1 Alu Rahmentür							
	4 Glasfachböden							
	1 Abdeckplatte 330 mm tief							
	Maßvariabel:	150-300	300	1296	M V A 8 1 3 1	L/R		
	Bitte das Tiefenmaß mit angeben.							
	Ablageplatte wird entsprechend der Schranktiefe							
	angepasst.							
	Mittelschrank	300	600	1296	M N A 8 1 6 B			
	2 Alu Rahmentüren							
	4 Glasfachböden							
	1 Abdeckplatte 330 mm tief							
	Maßvariabel:	150-300	600	1296	M V A 8 1 6 1			
	Bitte das Tiefenmaß mit angeben.							
	Ablageplatte wird entsprechend der Schranktiefe							
	angepasst.							
	Mittelschrank mit Innenschubkasten	300	300	1296	M N A 8 4 3 A	L/R		
	1 Tür	300	400	1296	M N A 8 4 4 A	L/R		
	2 Metall-Innenschubkästen mit Einzugsdämpfung							
	1 Glasfachboden							
	1 Abdeckplatte 330 mm tief							
	nur Premium-Technik möglich							
	Mittelschrank mit Innenschubkasten	300	600	1296	M N A 8 4 6 A			
	2 Türen							
	2 Metall-Innenschubkästen mit Einzugsdämpfung							
	1 Glasfachboden							
	1 Abdeckplatte 330 mm tief							
	nur Premium-Technik möglich							



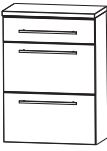
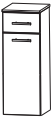

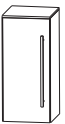
Programm 307 - Typenliste

Tiefenangabe entspricht der Korpus-tiefe		Tiefe in mm	Breite in mm	Höhe in mm	Artikelnummer	Anschlag	Aufpreis Hochglanz- Korpus	Aufpreis Premium Technik
 <p>Highboard 1 Tür 2 Glasfachböden 1 Abdeckplatte 330 mm tief</p> <p>Maßvariabel: Bitte das Tiefenmaß mit angeben. Ablageplatte wird entsprechend der Schranktiefe angepasst.</p>	300	300	816	H B A 5 1 3 0	A L/R			
	300	400	816	H B A 5 1 4 0	A L/R			
	150-300	300	816	H B V A 5 1 3	L/R			
	150-300	400	816	H B V A 5 1 4	L/R			
 <p>Highboard 2 Türen 2 Glasfachböden 1 Abdeckplatte 330 mm tief</p> <p>Maßvariabel: Bitte das Tiefenmaß mit angeben. Ablageplatte wird entsprechend der Schranktiefe angepasst.</p>	300	600	816	H B A 5 1 6 0	A			
	150-300	600	816	H B V A 5 1 6				
 <p>Highboard 1 Alu Rahmentür 2 Glasfachböden 1 Abdeckplatte 330 mm tief</p> <p>Maßvariabel: Bitte das Tiefenmaß mit angeben. Ablageplatte wird entsprechend der Schranktiefe angepasst.</p>	300	300	816	H B A 5 1 3 B	L/R			
	150-300	300	816	H B V A 5 1 3	1 L/R			
 <p>Highboard 2 Alu Rahmentüren 2 Glasfachböden 1 Abdeckplatte 330 mm tief</p> <p>Maßvariabel: Bitte das Tiefenmaß mit angeben. Ablageplatte wird entsprechend der Schranktiefe angepasst.</p>	300	600	816	H B A 5 1 6 B				
	150-300	600	816	H B V A 5 1 6	1			
 <p>Highboard 1 Schubkasten 1 Tür 1 Glasfachboden 1 Abdeckplatte 330 mm tief</p>	300	300	816	H B A 5 5 3 A	L/R			
	300	400	816	H B A 5 5 4 A	L/R			
 <p>Highboard 1 Metallschubkasten 2 Türen 1 Glasfachboden 1 Abdeckplatte 330 mm tief</p>	300	600	816	H B A 5 5 6 A				



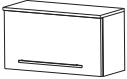

Programm 307 - Typenliste

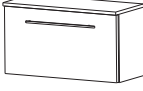
		Tiefe in mm	Breite in mm	Höhe in mm	Artikelnummer		Anschlag	Aufpreis Hochglanz Korpus	Aufpreis Premium Technik
Tiefenangabe entspricht der Korpus-tiefe									
Highboards									
	Highboard	300	300	816	H B A 5 6 3 A				
	1 Metallschubkasten 2 Metallauszüge 1 Abdeckplatte 330 mm tief	300	400	816	H B A 5 6 4 A				
	Highboard 1 Metallschubkasten 2 Metallauszüge 1 Abdeckplatte 330 mm tief	300	600	816	H B A 5 6 6 A				
	Highboard mit Wäschekippe	300	300	816	H B A 5 5 3 A	W			
	1 Metallschubkasten 1 Wäschekippe 1 Abdeckplatte 330 mm tief	300	400	816	H B A 5 5 4 A	W			
	Highboard mit Wäschekippe 1 Metallschubkasten 1 Wäschekippe 1 Abdeckplatte 330 mm tief	300	600	816	H B A 5 5 6 A	W			
Oberschränke									
	Oberschrank	150	300	656	O G A 4 1 3 0	A	L/R		
	1 Tür 1 Glasfachboden 1 Abdeckplatte 180 mm tief	150	400	656	O G A 4 1 4 0	A	L/R		
	Maßvariabel: Bitte das Tiefenmaß mit angeben. Ablageplatte wird entsprechend der Schranktiefe angepasst.	150-300	300	656	O V A 4 1 3 0		L/R		
		150-300	400	656	O V A 4 1 4 0		L/R		
	Oberschrank	150	600	656	O G A 4 1 6 0	A			
	2 Türen 1 Glasfachboden 1 Abdeckplatte 180 mm Maßvariabel: Bitte das Tiefenmaß mit angeben. Ablageplatte wird entsprechend der Schranktiefe angepasst.	150-300	600	656	O V A 4 1 6 0				

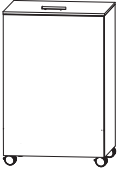
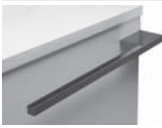

Programm 307 - Typenliste

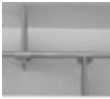
Tiefenangabe entspricht der Korpus­tiefe		Tiefe in mm	Breite in mm	Höhe in mm	Artikelnummer	Anschlag	Aufpreis Hochglanz Korpus	Aufpreis Premium Technik
Oberschränke								
	Oberschrank 1 Klapp­tür 1 Abdeck­platte 260 mm tief	230	600	336	OMA 2 1 6 0 A K			
Unterschränke								
	Unterschrank 1 Metall­schub­kasten 1 Tür 1 Abdeck­platte 330 mm tief	300	300	496	UNA 3 2 3 0 A S	L/R		
		300	400	496	UNA 3 2 4 0 A S	L/R		
	Unterschrank 1 Metall­schub­kasten 1 Metall­auszug 1 Abdeck­platte 330 mm tief	300	300	496	UNA 3 4 3 0 A S			
		300	400	496	UNA 3 4 4 0 A S			
	Unterschrank 1 Metall­schub­kasten 1 Metall­auszug 1 Abdeck­platte 330 mm tief	300	600	496	UNA 3 4 6 0 A S			
	Unterschrank 1 Klapp­tür 1 Abdeck­platte 260 mm tief	230	600	336	UMA 2 1 6 0 A K			

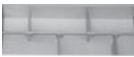

Programm 307 - Typenliste

Tiefenangabe entspricht der Korpus­tiefe		Tiefe in mm	Breite in mm	Höhe in mm	Artikelnummer			Anschlag	Aufpreis Hochglanz Korpus	Aufpreis Premium Technik
Wäscherolli										
	<p>Wäscherolli 1 Klappdeckel, inkl. Dämpfung 1 herausnehmbarer Wäschesack, waschbar 4 Rollen (2 feststellbar) Farbvariante entspricht der Korpusfarbe</p> <p>Höhenangabe inkl. Rollen (100 mm)</p>	470	470	756	WRS	4	0	4	7	
Zubehör										
	<p>Handtuchhalter chrom glänzend nach vorne geöffnet zur Montage am Korpus</p> <p>Korpustiefe beachten!</p>	60	390		P Z	1	1	2	4	1
	<p>Handtuchhalter chrom glänzend zweiarmig nach vorne geöffnet zur Montage am Korpus</p> <p>Korpustiefe beachten!</p>	110	390	30	P Z	1	1	2	8	1
	<p>Auszugseinteilung inkl. Befestigungsstange 2 Einteilungselemente - 300 mm Schrankbreite</p> <p>nur in Verbindung mit Premium Technik möglich</p>				P Z	1	2	2	4	3 0
	<p>Auszugseinteilung inkl. Befestigungsstange 3 Einteilungselemente - 400 mm Schrankbreite</p> <p>nur in Verbindung mit Premium Technik möglich</p>				P Z	1	2	2	4	4 0
	<p>Auszugseinteilung inkl. Befestigungsstange 4 Einteilungselemente - 600 mm Schrankbreite</p> <p>nur in Verbindung mit Premium Technik möglich</p>				P Z	1	2	2	4	6 1
	<p>Auszugseinteilung inkl. Befestigungsstange 4 Einteilungselemente - 700 mm Schrankbreite</p> <p>nur in Verbindung mit Premium Technik möglich</p>				P Z	1	2	2	4	7 0

Programm 307 - Typenliste

Tiefenangabe entspricht der Korpus­tiefe		Tiefe in mm	Breite in mm	Höhe in mm	Artikelnummer	Anschlag	Aufpreis Hochglanz Korpus	Aufpreis Premium Technik
Zubehör								
	Auszugseinteilung inkl. Befestigungsstange 4 Einteilungselemente - 900 mm Schrankbreite nur in Verbindung mit Premium Technik möglich				P Z 1 2 2 4 9 0			
	Stauraumbox ohne Befestigungsstange	150	246	150	P Z 1 2 3 6 E 1			
	Stauraumboxen inkl. Befestigungsstange 2 Boxen für 600 mm Schrankbreite 2 Boxen für 700 mm Schrankbreite 2 Boxen für 900 mm Schrankbreite				P Z 1 2 3 6 6 0 P Z 1 2 3 6 7 0 P Z 1 2 3 6 9 0			
	Schubkastenset für Metallschubkästen (M) für 300 mm breite Schränke für 400 mm breite Schränke Bestehend aus: - 1 alufarbiger Kunststoffeinsatz - 2 alufarbige Fachteiler, verstellbar nur in Verbindung mit Premium Technik möglich				P Z 1 2 2 5 3 0 P Z 1 2 2 5 4 0			
	Kosmetikspiegel 2-fache Vergrößerung Saugnapf und Schraubenbefestigung Metallhalter verchromt				P Z 1 2 3 3			
	LED-Waschplatzbeleuchtung inkl. Converter 2,4 Watt / Converter 15 Watt 1 Schalterelement zur Montage hinter dem Spiegelschrank		560		P Z 1 0 6 4 6 0			
	LED-Waschplatzbeleuchtung inkl. Converter 3,9 Watt / Converter 15 Watt Energieeffizienzklasse: A 1 Schalterelement zur Montage hinter dem Spiegelschrank S2A 4890 1, S2A 4590 1		860		P Z 1 0 6 4 9 0			
	LED-Waschplatzbeleuchtung inkl. Converter 5,3 Watt / Converter 30 Watt Energieeffizienzklasse: A 1 Schalterelement zur Montage hinter dem Spiegelschrank S2A 4814 1, S2A 4514 1		1160		P Z 1 0 6 4 1 2			

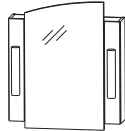
Programm 307 - Planungsbeispiele

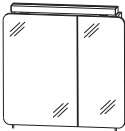
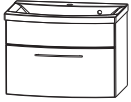
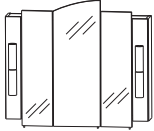
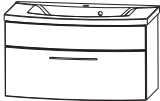
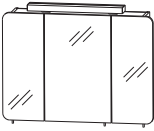
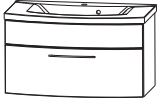
GIM-0170-1			 	700 mm breit	
1	Spiegelschrank	S 2 A 4 5 7 0 1			
1	Waschtischunterschrank	W U A 3 5 7 0 1			
1	Waschtisch Mineralguss, weiß, 700 mm	W M M 6 0 7 0 1			
					Summe
G I L 5 8 7 0 1	WSS 6070 58 Lavandino anstatt Mineralguss		Summe		
			Aufpreis Hochglanz Korpus		
			Aufpreis Premium Technik		
GIM-0170-2			 	700 mm breit	
1	Spiegelschrank	S 2 A 4 8 7 0 1			
1	Waschtischunterschrank	W U A 3 5 7 0 1			
1	Waschtisch Mineralguss, weiß, 700 mm	W M M 6 0 7 0 1			
					Summe
G I L 5 8 7 0 2	WSS 6070 58 Lavandino anstatt Mineralguss		Summe		
			Aufpreis Hochglanz Korpus		
			Aufpreis Premium Technik		
GIM-0190-1			 	900 mm breit	
1	Spiegelschrank	S 2 A 4 5 9 0 1			
1	Waschtischunterschrank	W U A 3 5 9 0 1 M			
1	Waschtisch Mineralguss, weiß, 900 mm	W M M 6 0 9 0 1			
					Summe
G I L 5 8 9 0 1	WSS 6090 58 Lavandino anstatt Mineralguss		Summe		
			Aufpreis Hochglanz Korpus		
GIM-0190-2			 	900 mm breit	
1	Spiegelschrank	S 2 A 4 8 9 0 1			
1	Waschtischunterschrank	W U A 3 5 9 0 1 M			
1	Waschtisch Mineralguss, weiß, 900 mm	W M M 6 0 9 0 1			
					Summe
G I L 5 8 9 0 2	WSS 6090 58 Lavandino anstatt Mineralguss		Summe		
			Aufpreis Hochglanz Korpus		

Programm 307 - Planungsbeispiele

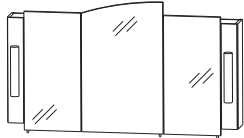
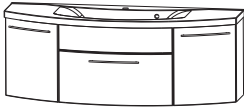
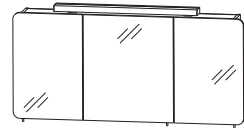
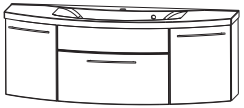
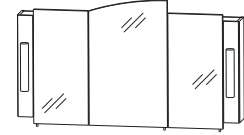
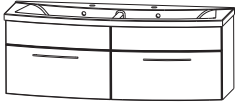
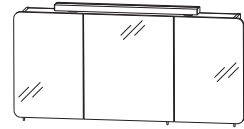
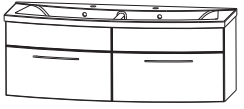
GIM-0114-1			  1400 mm breit
1	Spiegelschrank	S 2 A 4 5 1 4 1	
1	Waschtischunterschrank	W U A 3 5 1 4 1	
1	Waschtisch Mineralguss, weiß, 1400 mm	W M M 6 1 4 0 1	
		Summe	
G I L 5 8 1 4 1	WSS 6140 58 Lavandino anstatt Mineralguss	Summe	
		Aufpreis Hochglanz Korpus Aufpreis Premium Technik	
GIM-0114-2			  1400 mm breit
1	Spiegelschrank	S 2 A 4 8 1 4 1	
1	Waschtischunterschrank	W U A 3 5 1 4 1	
1	Waschtisch Mineralguss, weiß, 1400 mm	W M M 6 1 4 0 1	
		Summe	
G I L 5 8 1 4 2	WSS 6140 58 Lavandino anstatt Mineralguss	Summe	
		Aufpreis Hochglanz Korpus Aufpreis Premium Technik	
GIM-0114-D1			  1400 mm breit
1	Spiegelschrank	S 2 A 4 5 1 4 1	
1	Waschtischunterschrank	W U A 3 5 1 4 3 M	
1	Waschtisch Mineralguss, weiß, 1400 mm Doppelwaschtisch	W M M 7 1 4 0 1	
		Summe	
G I L 5 8 1 4 D 1	WSS 7140 58 Lavandino anstatt Mineralguss	Summe	
		Aufpreis Hochglanz Korpus	
GIM-0114-D2			  1400 mm breit
1	Spiegelschrank	S 2 A 4 8 1 4 1	
1	Waschtischunterschrank	W U A 3 5 1 4 3 M	
1	Waschtisch Mineralguss, weiß, 1400 mm Doppelwaschtisch	W M M 7 1 4 0 1	
		Summe	
G I L 5 8 1 4 D 2	WSS 7140 58 Lavandino anstatt Mineralguss	Summe	
		Aufpreis Hochglanz Korpus	

Programm 307 - Maßskizzen

WMM / WSS 6070

WMM / WSS 6090

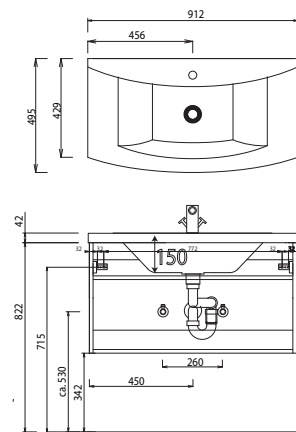
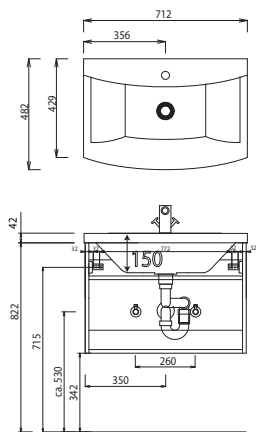

WMM / WSS 6140

WMM / WSS 7140

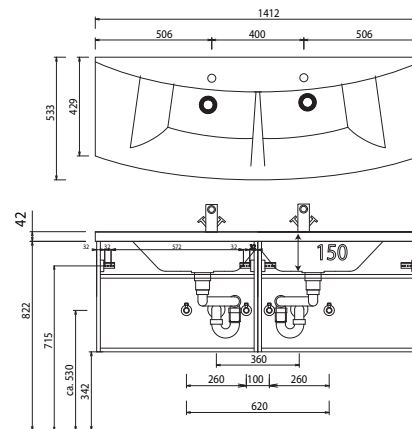
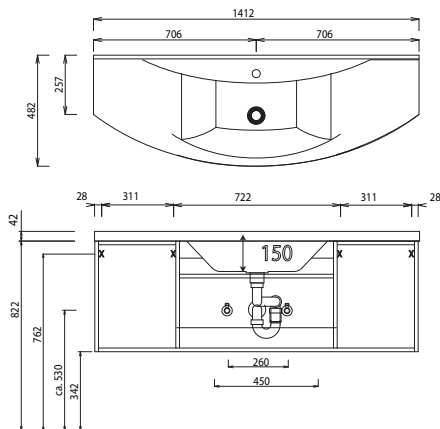

Bei Waschtischanlagen mit Befestigungsschrauben müssen die Maße zum Bohren vor Ort, nach dem Auflegen des Waschtisches auf den Unterschrank, angezeichnet werden.

Waschtische ohne Befestigungskonsolen werden mit Silikon an der Wand und auf den Möbelseiten befestigt!

Mineralguss:

Die Temperatur des Gebrauchswassers darf 55° C nicht überschreiten. Haarfärbemittel müssen bei Kontakt mit der Oberfläche innerhalb weniger Sekunden entfernt werden, um Fleckenbildung zu vermeiden.

Toleranzen:

Die Maßtoleranzen (+/- 3mm) und Ebenheitstoleranzen (DIN 18202) unterliegen den üblichen materialspezifischen Toleranzen für Baustoffe, anlehndend an die DIN 18202.