

NEXT GENERATION

New Spirit

Programm 042



Frontdekore

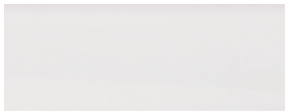

Nr. 190
Perlstruktur Weiß matt

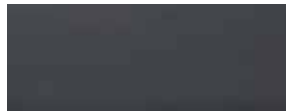

Nr. 191
Quarzgrau matt



Nr. 160
Wenge Nachbildung



Nr. 184
Eiche hell Nachbildung

Korpusdekore

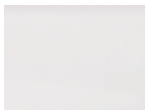

Nr. 190
Perlstruktur Weiß
matt



Nr. 191
Quarzgrau matt



Nr. 184
Eiche hell
Nachbildung



Nr. 160
Wenge
Nachbildung

Akzentdekore

für obere Schubkastenblenden und Regale

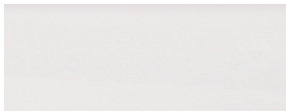

Nr. 190
Perlstruktur Weiß matt



Nr. 191
Quarzgrau matt



Nr. 160
Wenge Nachbildung



Nr. 184
Eiche hell Nachbildung



Nr. 146 Grün



Nr. 147 Rot



Nr. 148 Orange

Waschtischfarben

Keramik-Aufsatzwaschtisch
Kingston

Nr. 1
Weiß



Keramik-Aufsatzwaschtisch
Sydney

Nr. 1
Weiß



Keramik-Aufsatzwaschtisch
Perth

Nr. 1
Weiß



Technik

Auszüge und Schubkästen

Nr. 556
Standard-Technik mit Dämpfung

Nr. 557
Komfort-Technik mit Dämpfung

Türen mit integriertem
Dämpfungssystem

Griffvariante





Nr. 321 Stangengriff chrom

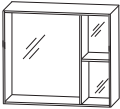
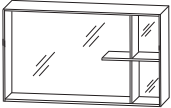
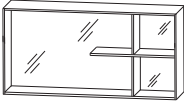
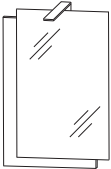
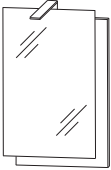



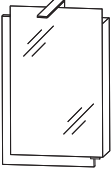
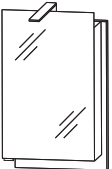

Programm 042 - Typenliste

Tiefenangabe entspricht der Korpusstärke		Tiefe in mm	Breite in mm	Höhe in mm	Artikelnummer	Anschlag	Aufpreis Komfort Technik
Flächenspiegel							
	<p>Flächenspiegel, 700 mm mit Holzrahmen aus Korpusmaterial Regal in Akzentfarben 1 LED-Einbauleuchte (4,0 Watt) 1 LED-Converter 12 V/ Converter 15 Watt Energieeffizienzklasse: A Schalter</p> <p>Bitte Akzentfarbe angeben</p>	150	700	640	FSD407001	L/R	
Abb. = rechts							
	<p>Flächenspiegel, 1000 mm mit Holzrahmen aus Korpusmaterial Regal in Akzentfarben 1 LED-Einbauleuchte (4,0 Watt) 1 LED-Converter 12 V, 30 Watt Energieeffizienzklasse: A Schalter</p> <p>Bitte Akzentfarbe angeben</p>	150	1000	640	FSD401001	L/R	
Abb. = rechts							
	<p>Flächenspiegel, 1300 mm mit Holzrahmen aus Korpusmaterial Regal in Akzentfarben 1 LED-Einbauleuchte (4,0 Watt) 1 LED-Converter 12 V, 15 Watt Energieeffizienzklasse: A Schalter</p> <p>Bitte Akzentfarbe angeben</p>	150	1300	640	FSD401301	L/R	
Abb. = rechts							
	<p>Flächenspiegel, 450 mm 1 LED-Aufbauleuchte (6,0 Watt) 1 LED-Converter 12 V, 15 Watt Energieeffizienzklasse: A Trägerplatte in Korpusmaterial Schalter</p> <p>Spiegelfläche rechts</p>	28	450	690	FSA4145LB		
Spiegelfläche rechts							
	<p>Flächenspiegel, 450 mm 1 LED-Aufbauleuchte (6,0 Watt) 1 LED-Converter 12 V, 15 Watt Energieeffizienzklasse: A Trägerplatte in Korpusmaterial Schalter</p> <p>Spiegelfläche links</p>	28	450	690	FSA4145RB		
Spiegelfläche links							

Programm 042 - Typenliste

Tiefenangabe entspricht der Korpusstärke		Tiefe in mm	Breite in mm	Höhe in mm	Artikelnummer			Anschlag	Aufpreis Komfort Technik						
 <p>Spiegelschrank, 450 mm 1 LED-Aufbauleuchte (6,0 Watt) 1 LED-Converter 12 V, 15 Watt Energieeffizienzklasse: A 1 Schalter-Steckdosen-Element Trägerplatte in Korpusmaterial</p> <p>inkl. Griffblock Spiegelfläche rechts</p>		124	450	690	S	2	G	4	1	4	5	L	B		
 <p>Spiegelschrank, 450 mm 1 LED-Aufbauleuchte (6,0 Watt) 1 LED-Converter 12 V, 15 Watt Energieeffizienzklasse: A 1 Schalter-Steckdosen-Element Trägerplatte in Korpusmaterial</p> <p>inkl. Griffblock Spiegelfläche links</p>		124	450	690	S	2	G	4	1	4	5	R	B		
<h2>Regale</h2>															
 <p>Regal Trägerplatte in Korpusmaterial 2 Regalfächer</p> <p>Regalfächer mit Akzentfarbe bestückbar PZ 1238 mitbestellen.</p>		124	300	640	R	G	4	1	3	0	A				
 <p>Akzentdekore für Regalfächer in grün, rot oder orange pro Fach einen Artikel bestellen</p> <p>für RG 4130 A</p> <p>Bitte Akzentfarbe angeben</p>					P	Z	1	2	3	8					
 <p>Regal Trägerplatte in Korpusmaterial 4 Regalfächer</p> <p>Regalfächer mit Akzentfarbe bestückbar PZ 1239 mitbestellen.</p>		124	600	640	R	G	4	1	6	0	A				

Programm 042 - Typenliste

Tiefenangabe entspricht der Korpus-tiefe		Tiefe in mm	Breite in mm	Höhe in mm	Artikelnummer	Anschlag	Aufpreis Komfort Technik
<h2>Regale</h2>							
	<p>Akzentdekore für Regalfächer in grün, rot oder orange bitte Akzentvariante angeben pro Fach einen Artikel bestellen</p> <p>für RG 4160 A</p> <p>Bitte Akzentfarbe angeben</p>				P Z 1 2 3 9		
<h2>Sets</h2>							
 Perth	<p>Bestehend aus: Keramik-Aufsatzwaschtisch Perth ohne Überlauf inkl. Permanentablauf 1 Abdeckplatte Ausschnitt mittig Waschtischunterschrank, 700 mm 1 Schubkasten mit Einzugsdämpfung Inneneinteilung 2-teilig in Akzentfarbe wählbar 1 Auszug mit Einzugsdämpfung</p> <p>Bitte Akzentfarbe angeben</p>	470	706	588	S E T 0 1 7 0 1 M		
 Kingston	<p>Bestehend aus: Keramik-Aufsatzwaschtisch Kingston mit Überlauf 1 Abdeckplatte Ausschnitt mittig Waschtischunterschrank, 700 mm 1 Schubkasten mit Einzugsdämpfung Inneneinteilung 2-teilig in Akzentfarbe wählbar 1 Auszug mit Einzugsdämpfung</p> <p>Bitte Akzentfarbe angeben</p>	470	706	568	S E T 0 2 7 0 1 M		
 Sydney	<p>Bestehend aus: Keramik-Aufsatzwaschtisch Sydney ohne Überlauf inkl. Permanentablauf 1 Abdeckplatte Ausschnitt mittig Waschtischunterschrank, 700 mm 1 Schubkasten mit Einzugsdämpfung Inneneinteilung 2-teilig in Akzentfarbe wählbar 1 Auszug mit Einzugsdämpfung</p> <p>Bitte Akzentfarbe angeben</p>	470	706	573	S E T 0 3 7 0 1 M		



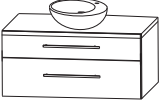
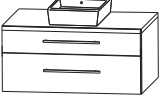
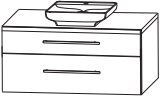
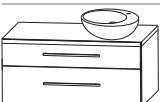

Programm 042 - Typenliste

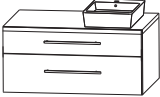
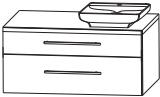
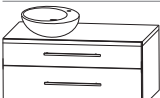
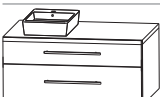
Tiefenangabe entspricht der Korpus-tiefe		Tiefe in mm	Breite in mm	Höhe in mm	Artikelnummer	Anschlag	Aufpreis Komfort Technik
Sets							
	Bestehend aus: Keramik-Aufsatzwaschtisch Perth ohne Überlauf inkl. Permanentablauf 1 Abdeckplatte Ausschnitt mittig Waschtischunterschrank, 1000 mm 1 Schubkasten mit Einzugsdämpfung Inneneinteilung 2-teilig in Akzentfarbe wählbar 1 Auszug mit Einzugsdämpfung Bitte Akzentfarbe angeben	470	1006	588	S E T 0 1 1 0 1 M		
Perth							
	Bestehend aus: Keramik-Aufsatzwaschtisch Kingston mit Überlauf 1 Abdeckplatte Ausschnitt mittig Waschtischunterschrank, 1000 mm 1 Schubkasten mit Einzugsdämpfung Inneneinteilung 2-teilig in Akzentfarbe wählbar 1 Auszug mit Einzugsdämpfung Bitte Akzentfarbe angeben	470	1006	568	S E T 0 2 1 0 1 M		
Kingston							
	Bestehend aus: Keramik-Aufsatzwaschtisch Sydney ohne Überlauf inkl. Permanentablauf 1 Abdeckplatte Ausschnitt mittig Waschtischunterschrank, 1000 mm 1 Schubkasten mit Einzugsdämpfung Inneneinteilung 2-teilig in Akzentfarbe wählbar 1 Auszug mit Einzugsdämpfung Bitte Akzentfarbe angeben	470	1006	573	S E T 0 3 1 0 1 M		
Sydney							
	Bestehend aus: Keramik-Aufsatzwaschtisch Perth ohne Überlauf inkl. Permanentablauf 1 Abdeckplatte Ausschnitt rechts Waschtischunterschrank, 1000 mm 1 Schubkasten mit Einzugsdämpfung Inneneinteilung 2-teilig in Akzentfarbe wählbar 1 Auszug mit Einzugsdämpfung Bitte Akzentfarbe angeben	470	1006	588	S E T 0 1 1 0 1 L		
Perth							



Programm 042 - Typenliste

Tiefenangabe entspricht der Korpus-tiefe		Tiefe in mm	Breite in mm	Höhe in mm	Artikelnummer	Anschlag	Aufpreis Komfort Technik
Sets							
	Bestehend aus: Keramik-Aufsatzwaschtisch Kingston mit Überlauf 1 Abdeckplatte Ausschnitt rechts Waschtischunterschrank, 1000 mm 1 Schubkasten mit Einzugsdämpfung Inneneinteilung 2-teilig in Akzentfarbe wählbar 1 Auszug mit Einzugsdämpfung Bitte Akzentfarbe angeben	470	1006	568	S E T 0 2 1 0 1 L		
Kingston							
	Bestehend aus: Keramik-Aufsatzwaschtisch Sydney ohne Überlauf inkl. Permanentablauf 1 Abdeckplatte Ausschnitt rechts Waschtischunterschrank, 1000 mm 1 Schubkasten mit Einzugsdämpfung Inneneinteilung 2-teilig in Akzentfarbe wählbar 1 Auszug mit Einzugsdämpfung Bitte Akzentfarbe angeben	470	1006	573	S E T 0 3 1 0 1 L		
Sydney							
	Bestehend aus: Keramik-Aufsatzwaschtisch Perth ohne Überlauf inkl. Permanentablauf 1 Abdeckplatte Ausschnitt links Waschtischunterschrank, 1000 mm 1 Schubkasten mit Einzugsdämpfung Inneneinteilung 2-teilig in Akzentfarbe wählbar 1 Auszug mit Einzugsdämpfung Bitte Akzentfarbe angeben	470	1006	588	S E T 0 1 1 0 1 R		
Perth							
	Bestehend aus: Keramik-Aufsatzwaschtisch Kingston mit Überlauf 1 Abdeckplatte Ausschnitt links Waschtischunterschrank, 1000 mm 1 Schubkasten mit Einzugsdämpfung Inneneinteilung 2-teilig in Akzentfarbe wählbar 1 Auszug mit Einzugsdämpfung Bitte Akzentfarbe angeben	470	1006	568	S E T 0 2 1 0 1 R		
Kingston							



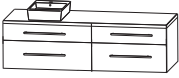

Programm 042 - Typenliste

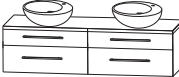
Tiefenangabe entspricht der Korpus-tiefe		Tiefe in mm	Breite in mm	Höhe in mm	Artikelnummer	Anschlag	Aufpreis Komfort Technik
Sets							
	Bestehend aus: Keramik-Aufsatzwaschtisch Sydney ohne Überlauf inkl. Permanentablauf 1 Abdeckplatte Ausschnitt links Waschtischunterschrank, 1000 mm 1 Schubkasten mit Einzugsdämpfung Inneneinteilung 2-teilig in Akzentfarbe wählbar 1 Auszug mit Einzugsdämpfung Bitte Akzentfarbe angeben	470	1006	573	S E T 0 3 1 0 1 R		
Sydney							
	Bestehend aus: Keramik-Aufsatzwaschtisch Perth ohne Überlauf inkl. Permanentablauf 1 Abdeckplatte Ausschnitt rechts 2 Waschtischunterschranke (600 mm + 700 mm), je: 1 Schubkasten mit Einzugsdämpfung Inneneinteilung 2-teilig in Akzentfarbe wählbar 1 Auszug mit Einzugsdämpfung Bitte Akzentfarbe angeben	470	1306	588	S E T 0 1 1 3 1 L		
Perth							
	Bestehend aus: Keramik-Aufsatzwaschtisch Kingston mit Überlauf 1 Abdeckplatte Ausschnitt rechts 2 Waschtischunterschranke (600 mm + 700 mm), je: 1 Schubkasten mit Einzugsdämpfung Inneneinteilung 2-teilig in Akzentfarbe wählbar 1 Auszug mit Einzugsdämpfung Bitte Akzentfarbe angeben	470	1306	568	S E T 0 2 1 3 1 L		
Kingston							
	Bestehend aus: Keramik-Aufsatzwaschtisch Sydney ohne Überlauf inkl. Permanentablauf 1 Abdeckplatte Ausschnitt rechts 2 Waschtischunterschranke (600 mm + 700 mm), je: 1 Schubkasten mit Einzugsdämpfung Inneneinteilung 2-teilig in Akzentfarbe wählbar 1 Auszug mit Einzugsdämpfung Bitte Akzentfarbe angeben	470	1306	573	S E T 0 3 1 3 1 L		
Sydney							



Programm 042 - Typenliste

Tiefenangabe entspricht der Korpus-tiefe		Tiefe in mm	Breite in mm	Höhe in mm	Artikelnummer	Anschlag	Aufpreis Komfort Technik
Sets							
	Bestehend aus: Keramik-Aufsatzwaschtisch Perth ohne Überlauf inkl. Permanentablauf 1 Abdeckplatte Ausschnitt links 2 Waschtischunterschranke (700 mm + 600 mm), je: 1 Schubkasten mit Einzugsdämpfung Inneneinteilung 2-teilig in Akzentfarbe wählbar 1 Auszug mit Einzugsdämpfung Bitte Akzentfarbe angeben	470	1306	588	S E T 0 1 1 3 1 R		
Perth							
	Bestehend aus: Keramik-Aufsatzwaschtisch Kingston mit Überlauf 1 Abdeckplatte Ausschnitt links 2 Waschtischunterschranke (700 mm + 600 mm), je: 1 Schubkasten mit Einzugsdämpfung Inneneinteilung 2-teilig in Akzentfarbe wählbar 1 Auszug mit Einzugsdämpfung Bitte Akzentfarbe angeben	470	1306	568	S E T 0 2 1 3 1 R		
Kingston							
	Bestehend aus: Keramik-Aufsatzwaschtisch Sydney ohne Überlauf inkl. Permanentablauf 1 Abdeckplatte Ausschnitt links 2 Waschtischunterschranke (700 mm + 600 mm), je: 1 Schubkasten mit Einzugsdämpfung Inneneinteilung 2-teilig in Akzentfarbe wählbar 1 Auszug mit Einzugsdämpfung Bitte Akzentfarbe angeben	470	1306	573	S E T 0 3 1 3 1 R		
Sydney							
	Bestehend aus 2 Elementen, je: Keramik-Aufsatzwaschtisch Perth ohne Überlauf inkl. Permanentablauf 1 Abdeckplatte Waschtischunterschrank, 700 mm 1 Abdeckplatte, durchgehend Ausschnitt mittig 1 Schubkasten mit Einzugsdämpfung Inneneinteilung 2-teilig in Akzentfarbe wählbar 1 Auszug mit Einzugsdämpfung Bitte Akzentfarbe angeben	470	1406	588	S E T 0 1 1 4 1 D		
Perth							

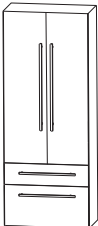
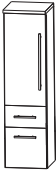

Programm 042 - Typenliste

Tiefenangabe entspricht der Korpusstärke		Tiefe in mm	Breite in mm	Höhe in mm	Artikelnummer	Anschlag	Aufpreis Komfort Technik
Sets							
	<p>Bestehend aus 2 Elementen, je: Keramik-Aufsatzwaschtisch Kingston mit Überlauf Waschtischunterschrank, 700 mm 1 Abdeckplatte, durchgehend Ausschnitt mittig 1 Schubkasten mit Einzugsdämpfung Inneneinteilung 2-teilig in Akzentfarbe wählbar 1 Auszug mit Einzugsdämpfung</p> <p>Bitte Akzentfarbe angeben</p>	470	1406	568	S E T 0 2 1 4 1 D		
Kingston							
	<p>Bestehend aus 2 Elementen, je: Keramik-Aufsatzwaschtisch Sydney ohne Überlauf inkl. Permanentablauf Waschtischunterschrank, 700 mm 1 Abdeckplatte, durchgehend Ausschnitt mittig 1 Schubkasten mit Einzugsdämpfung Inneneinteilung 2-teilig in Akzentfarbe wählbar 1 Auszug mit Einzugsdämpfung</p> <p>Bitte Akzentfarbe angeben</p>	470	1406	573	S E T 0 3 1 4 1 D		
Sydney							
Ablageplatten							
	<p>Ablageplatte breitvariabel in Korpusfarbe</p>	495	100-2800	28	A P N 6 0 V 2 8		
Universal-Waschtischunterschrank							
	<p>Waschtischunterschrank 2 Türen 1 Abdeckplatte mit Siphonausschnitt für freihängende Waschtische</p>	300	600	496	W U A 3 1 6 0 A		





Programm 042 - Typenliste

Tiefenangabe entspricht der Korpus-tiefe		Tiefe in mm	Breite in mm	Höhe in mm	Artikelnummer	Anschlag	Aufpreis Komfort Technik
Hochschränke							
	Hochschrank 1 Tür 2 Glasfachböden (o.) 1 Schubkasten mit Einzugsdämpfung in Akzentfarbe wählbar 1 Auszug mit Einzugsdämpfung	300	300	1520	HNA09301N	L/R	
	Hochschrank 2 Türen 2 Glasfachböden (o.) 1 Schubkasten mit Einzugsdämpfung in Akzentfarbe wählbar 1 Auszug mit Einzugsdämpfung	300	600	1520	HNA09601N		
Mittelschränke							
	Mittelschrank 1 Tür 1 Glasfachboden (o.) 1 Schubkasten mit Einzugsdämpfung in Akzentfarbe wählbar 1 Auszug mit Einzugsdämpfung 1 Abdeckplatte 325 mm tief Bitte Akzentfarbe angeben	300	300	1056	MNA783A01	L/R	
	Mittelschrank 2 Türen 1 Glasfachboden (o.) 1 Schubkasten mit Einzugsdämpfung in Akzentfarbe wählbar 1 Auszug mit Einzugsdämpfung 1 Abdeckplatte 325 mm tief Bitte Akzentfarbe angeben	300	600	1056	MNA786A01		

Programm 042 - Typenliste

Tiefenangabe entspricht der Korpustiefe		Tiefe in mm	Breite in mm	Höhe in mm	Artikelnummer	Anschlag	Aufpreis Komfort Technik
Mittelschränke							
	Mittelschrank - Regal 1 Tür, 200 mm breit 4 Böden in Akzentfarbe wählbar 1 Abdeckplatte 170 mm tief Bitte Akzentfarbe angeben	150	300	1296	M O G 8 1 3 S 0 1	L/R	
Abb. = links							
Highboards							
	Highboard 1 Tür 1 Glasfachboden 1 Abdeckplatte 325 mm tief	300	300	656	H B A 4 1 3 A 0 1	L/R	
	Highboard 2 Türen 1 Glasfachboden 1 Abdeckplatte 325 mm tief	300	600	656	H B A 4 1 6 A 0 1		
	Highboard mit Wäschekippe 1 Wäschekippe 1 Abdeckplatte 325 mm tief	300	300	656	H B A 4 1 3 W 0 1		
	Highboard mit Wäschekippe 1 Wäschekippe 1 Abdeckplatte 325 mm tief	300	600	656	H B A 4 1 6 W 0 1		

Programm 042 - Typenliste

Tiefenangabe entspricht der Korpus­tiefe		Tiefe in mm	Breite in mm	Höhe in mm	Artikelnummer	Anschlag	Aufpreis Komfort Technik
Highboards							
	Highboard 1 Schubkasten mit Einzugsdämpfung in Akzentfarbe wählbar 1 Tür 1 Glasfachboden 1 Abdeckplatte 325 mm tief Bitte Akzentfarbe angeben	300	300	816	H B A 5 5 3 A 0 1	L/R	
	Highboard 1 Schubkasten mit Einzugsdämpfung in Akzentfarbe wählbar 2 Türen 1 Glasfachboden 1 Abdeckplatte 325 mm tief Bitte Akzentfarbe angeben	300	600	816	H B A 5 5 6 A 0 1		
	Highboard mit Wäschekippe 1 Schubkasten mit Einzugsdämpfung in Akzentfarbe wählbar 1 Wäschekippe 1 Abdeckplatte 325 mm tief Bitte Akzentfarbe angeben	300	300	816	H B A 5 5 3 W 0 1		
	Highboard mit Wäschekippe 1 Schubkasten mit Einzugsdämpfung in Akzentfarbe wählbar 1 Wäschekippe 1 Abdeckplatte 325 mm tief Bitte Akzentfarbe angeben	300	600	816	H B A 5 5 6 W 0 1		
Oberschränke							
	Oberschrank 1 Tür 1 Glasfachboden	150	300	640	O G A 4 1 3 0	L/R	

Programm 042 - Typenliste

Tiefenangabe entspricht der Korpus-tiefe		Tiefe in mm	Breite in mm	Höhe in mm	Artikelnummer	Anschlag	Aufpreis Komfort Technik
Oberschränke							
	Oberschrank 2 Türen 1 Glasfachboden	150	600	640	O G A 4 1 6 0		
Unterschränke							
	Unterschrank 1 Schubkasten mit Einzugsdämpfung in Akzentfarbe wählbar 1 Auszug mit Einzugsdämpfung 1 Abdeckplatte 325 mm tief Bitte Akzentfarbe angeben	300	300	416	U N A 3 4 3 A 1 U		
	Unterschrank 1 Schubkasten mit Einzugsdämpfung in Akzentfarbe wählbar 1 Auszug mit Einzugsdämpfung 1 Abdeckplatte 325 mm tief Bitte Akzentfarbe angeben	300	600	416	U N A 3 4 6 A 1 U		
Zubehör							
	Handtuchhalter chrom glänzend nach vorne geöffnet zur Montage am Korpus Korpustiefe beachten!		310		P Z 1 1 2 7 4 2		
	Gestellfuß chrom für Waschtischunterschränke höhenverstellbar Schränke müssen aufgrund der Kippsicherung zusätz- lich wandhängend montiert werden.			342	P Z 1 1 2 6 1		

Programm 042 - Typenliste

Tiefenangabe entspricht der Korpus-tiefe		Tiefe in mm	Breite in mm	Höhe in mm	Artikelnummer			Anschlag	Aufpreis Komfort Technik
	Kosmetikspiegel 2-fache Vergrößerung Saugnapf und Schraubenbefestigung Metallhalter verchromt				P Z	1 2 3 3			
	Behälter transparent mit 1-facher Befestigungsmöglichkeit kombinierbar mit Befestigungsleisten - PZ 1237 L	84	84	65	P Z	1 2 3 7 B 1			
	Behälter transparent mit 2-facher Befestigungsmöglichkeit kombinierbar mit Befestigungsleisten - PZ 1237 L	168	84	65	P Z	1 2 3 7 B 2			
	Behälter transparent mit 3-facher Befestigungsmöglichkeit kombinierbar mit Befestigungsleisten - PZ 1237 L	251	84	65	P Z	1 2 3 7 B 3			
	Positionierungsleiste weiß mit 1-facher Befestigungsmöglichkeit kombinierbar mit Aufbewahrungsboxen - PZ 1237 B	27	83	9	P Z	1 2 3 7 L 1			
	Positionierungsleiste weiß mit 2-facher Befestigungsmöglichkeit kombinierbar mit Aufbewahrungsboxen - PZ 1237 B	27	167	9	P Z	1 2 3 7 L 2			

Programm 042 - Typenliste

Tiefenangabe entspricht der Korpus-tiefe		Tiefe in mm	Breite in mm	Höhe in mm	Artikelnummer			Anschlag	Aufpreis Komfort Technik
	Positionierungsleiste weiß mit 3-facher Befestigungsmöglichkeit kombinierbar mit Aufbewahrungsboxen - PZ 1237 B	27	250	9	P Z	1 2 3 7	L 3		
	Positionierungsleiste weiß mit 6-facher Befestigungsmöglichkeit kombinierbar mit Aufbewahrungsboxen - PZ 1237 B	27	504	9	P Z	1 2 3 7	L 6		
	Schubkasteneinsatz in Buche teilmassiv zum Einhängen für Waschtischunterschranke für SET 01/02/0370 1M, SET 01/02/0310 1R, SET 01/02/0310 1L, SET 01/02/0313 1R, SET 01/02/0313 1L für SET 01/02/0310 1R, SET 01/02/0310 1L nur mit Standard-Technik kombinierbar	85	162	35	P Z	1 2 4 0	1 5		
	Schubkastenaufteilung in Buche teilmassiv für Waschtischunterschranke nur mit Standard-Technik kombinierbar	102	314	65	P Z	1 2 4 1	3 5		
	Akzentdekore für Regalfächer in grün, rot oder orange pro Fach einen Artikel bestellen für RG 4130 A Bitte Akzentfarbe angeben				P Z	1 2 3 8			
	Akzentdekore für Regalfächer in grün, rot oder orange bitte Akzentvariante angeben pro Fach einen Artikel bestellen für RG 4160 A Bitte Akzentfarbe angeben				P Z	1 2 3 9			

Programm 042 - Planungsbeispiele

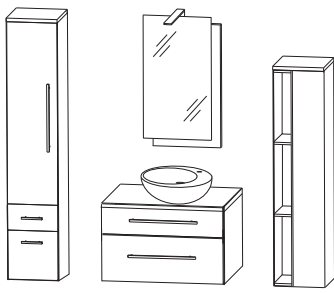
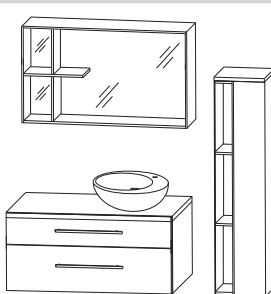
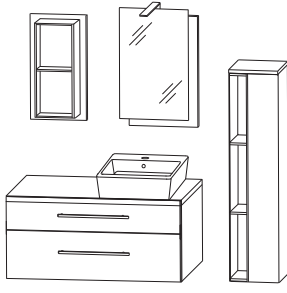
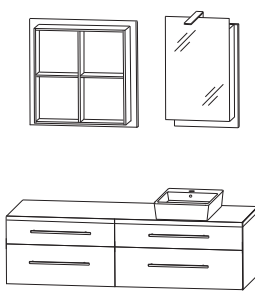
NSK-0170-1			
1	Flächenspiegel		F S A 4 1 4 5 R B
1	Waschtisch & Unterschrank		S E T 0 1 7 0 1 M
1	Mittelschrank - Regal		H N A 0 9 3 0 1 N
1	Hochschrank	M O G 8 1 3 S 0 1	
Summe			
Komfort Auszug mit Dämpfung			
		700 mm breit	
NSK-0110-1			
1	Flächenspiegel		F S D 4 0 1 0 0 1
1	Waschtisch & Unterschrank		S E T 0 1 1 0 1 L
1	Mittelschrank - Regal		M O G 8 1 3 S 0 1
Summe			
Komfort Auszug mit Dämpfung			
		1000 mm breit	
NSK-0210-1			
1	Flächenspiegel		F S A 4 1 4 5 R B
1	Waschtisch & Unterschrank		S E T 0 2 1 0 1 L
1	Regal		R G 4 1 3 0 A
1	Mittelschrank - Regal	M O G 8 1 3 S 0 1	
Summe			
Komfort Auszug mit Dämpfung			
		1000 mm breit	
NSK-0213-1			
1	Spiegelschrank		S 2 G 4 1 4 5 R B
1	Waschtisch & Unterschrank		S E T 0 2 1 3 1 L
1	Regal		R G 4 1 6 0 A
Summe			
Komfort Auszug mit Dämpfung			
		1300 mm breit	

Programm 042 - Planungsbeispiele

NSK-0313-1		
1	Flächenspiegel	F S D 4 0 1 3 0 1
1	Waschtisch & Unterschrank	S E T 0 3 1 3 1 R
4	Gestellfüße chrom	P Z 1 1 2 6 1
		Summe
		Komfort Auszug mit Dämpfung

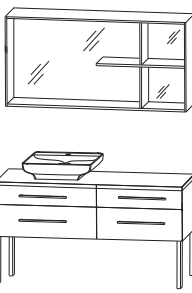

1300 mm breit

Programm 042 - Maßskizzen

SET 0170 1M

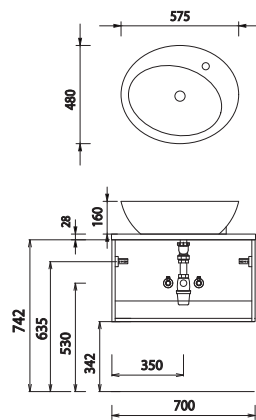

Anschlussmaße gelten für alle Waschtische dieser Serie

SET 0110 1R

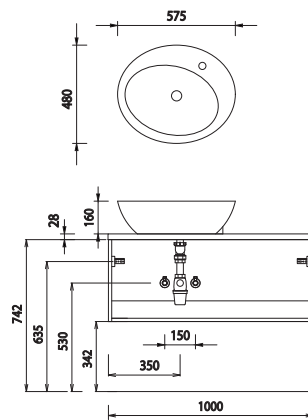

Anschlussmaße gelten für alle Waschtische dieser Serie

SET 0110 1L

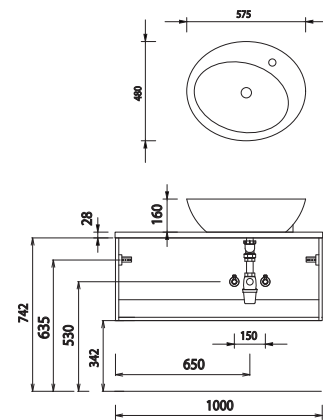

Anschlussmaße gelten für alle Waschtische dieser Serie

SET 0110 1M

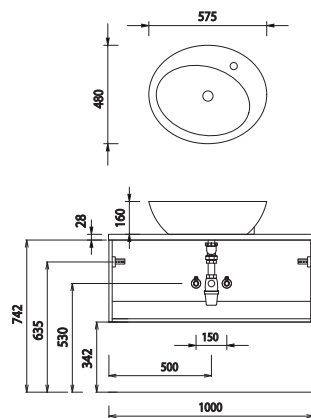

Anschlussmaße gelten für alle Waschtische dieser Serie

SET 0113 1R

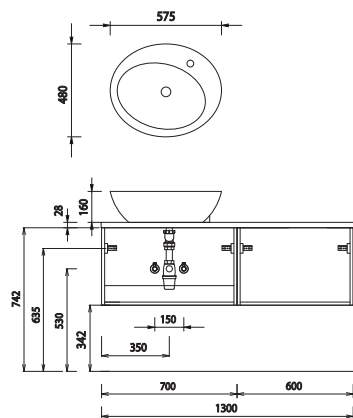

Anschlussmaße gelten für alle Waschtische dieser Serie

SET 0113 1L

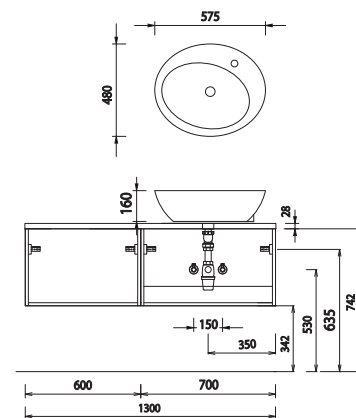

Anschlussmaße gelten für alle Waschtische dieser Serie

SET 0114 1D

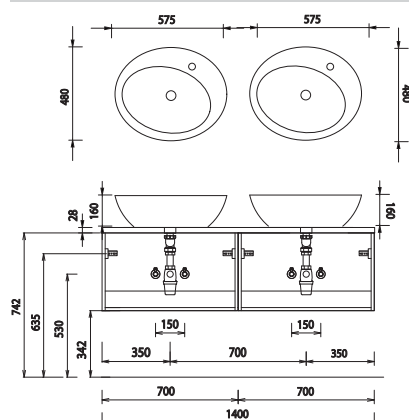

Bei Waschtischanlagen mit Befestigungsschrauben müssen die Maße zum Bohren vor Ort, nach dem Auflegen des Waschtisches auf den Unterschränk, angezeichnet werden.

Waschtische ohne Befestigungskonsolen werden mit Silikon an der Wand und auf den Möbelseiten befestigt!

Toleranzen:

Die Maßtoleranzen (+/- 3mm) und Ebenheitstoleranzen (DIN 18202) unterliegen den üblichen materialspezifischen Toleranzen für Baustoffe, anlehnend an die DIN 18202.