

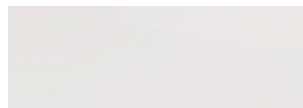

Frontfarben



Nr. 686 Anthrazit hgl.



Nr. 722 Polarweiß hgl.



Nr. 725 Brillantrot hgl.



Nr. 736 Titansilber hgl.



Nr. 752 Saphirblau hgl.

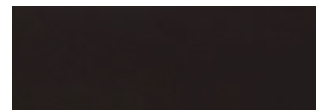

Nr. 753 Carruba hgl.



Nr. 723 Edelnussbaum



Nr. 737 Nussbaum Dijon



Nr. 724 Schokoeiche



Nr. 754 Hacienda Weiß



Nr. 755 Hacienda Schwarz



Nr. 756 Hacienda Braun



Nr. 769 Hacienda Grau



Nr. 767 Masterbeech



Nr. 763 Wenge

Korpusfarben

* Hochglanz Korpus gegen Aufpreis

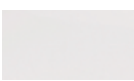

Nr. 101
Weiß

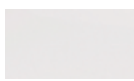

*Nr. 161
Weiß hgl.



*Nr. 121
Anthrazit hgl.



*Nr. 126
Titansilber hgl.



*Nr. 152
Saphirblau hgl.



*Nr. 153
Carruba hgl.



Nr. 160
Wenge



Nr. 118
Nussbaum



Nr. 119
Schoko



Nr. 127
Nussbaum
Dijon



Nr. 154
Hacienda
Weiß



Nr. 155
Hacienda
Schwarz



Nr. 156
Hacienda
Braun



Nr. 169
Hacienda
Grau



Nr. 167
Masterbeech

Dekorline Zwischenplatten

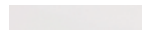

Nr. 101
Weiß

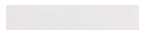

Nr. 161
Weiß hgl.



Nr. 121
Anthrazit hgl.



Nr. 122
Cappuccino hgl.



Nr. 123
Brilliantrot hgl.



Nr. 130
Beere dunkel hgl.



Nr. 131
Beere hell hgl.



Nr. 124
Orange hgl.



Nr. 126
Titansilber hgl.



Nr. 128
Mintgrün hgl.



Nr. 152
Saphirblau hgl.



Nr. 153
Carruba hgl.



Nr. 129
Chrom



Nr. 160
Wenge



Nr. 118
Nussbaum



Nr. 119
Schoko



Nr. 127
Nussbaum
Dijon



Nr. 154
Hacienda Weiß



Nr. 155
Hacienda
Schwarz



Nr. 156
Hacienda
Braun



Nr. 169
Hacienda Grau



Nr. 167
Masterbeech

Waschtischfarben

Glas-
Möbelwaschtische



Nr. 80
Grün - weiß



Nr. 81
Anthrazit



Nr. 82
Optiwhite

Mineralguss-
Möbelwaschtische



Nr. 1
Weiß

Lavandino -
Möbelwaschtische

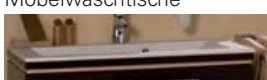

Nr. 58
Multicolor
weiß

Griffvariante

Nr. 280
Stangengriff chrom/chrom matt



Nr. 295
Stangengriff chrom



Technik

Premium Auszug mit Dämpfung

Türen mit Dämpfungssystem

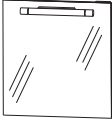
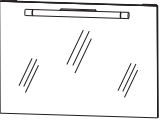
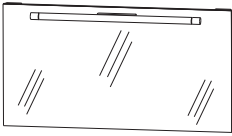
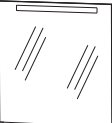
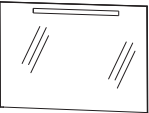
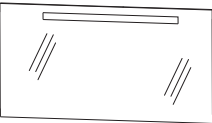
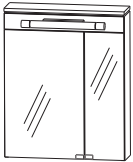
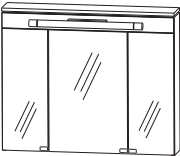

Cool line - Typenliste

Tiefenangabe entspricht der Korputiefe		Tiefe in mm	Breite in mm	Höhe in mm	Artikelnummer	Anschlag	Aufpreis Glanz- farben- korpus
Flächenspiegel							
	Flächenspiegel, 600 mm inkl. Stangenleuchte (8 Watt) und Schalterelement	41	600	640	F S A 4 2 6 0	B	
	Flächenspiegel, 900 mm inkl. Stangenleuchte (13 Watt) und Schalterelement	41	900	640	F S A 4 2 9 0	B	
	Flächenspiegel, 1200 mm inkl. Stangenleuchte (21 Watt) und Schalterelement	41	1200	640	F S A 4 2 1 2	B	
	Flächenspiegel, 600 mm inkl. Beleuchtung (13 Watt) und Schalterelement	35	600	640	F S A 4 3 6 0 0 3		
	Flächenspiegel, 900 mm inkl. Beleuchtung (21 Watt) und Schalterelement	35	900	640	F S A 4 3 9 0 0 3		
	Flächenspiegel, 1200 mm inkl. Beleuchtung (21 Watt) und Schalterelement	35	1200	640	F S A 4 3 1 2 0 3		
Spiegelschränke							
	2D-Spiegelschrank 2 Doppelspiegeltüren 2 Glasfachböden 1 Schalter-Steckdosen-Element 1 Spiegelblende inkl. Aufsatzleuchte (8 Watt) 1 Dekorplatte (Farbvariante bitte angeben) 1 Abdeckplatte	150	600	760	S 2 A 5 8 6 A	1 R/L	
Abb. = links							
	2D-Spiegelschrank 3 Doppelspiegeltüren 2 Mittelwände 6 Glasfachböden 1 Schalter-Steckdosen-Element 1 Spiegelblende inkl. Aufsatzleuchte (13 Watt) 1 Dekorplatte (Farbvariante bitte angeben) 1 Abdeckplatte	150	900	760	S 2 A 5 8 9 A	1	

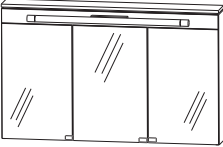
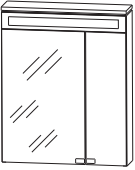
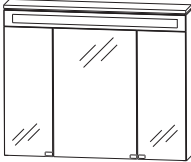
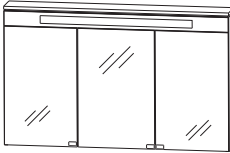
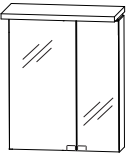
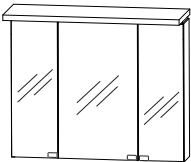
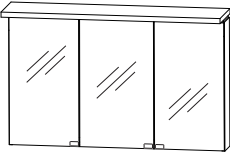

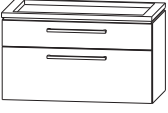
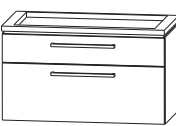
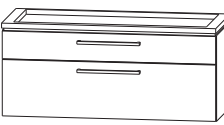

Cool line - Typenliste

		Tiefe in mm	Breite in mm	Höhe in mm	Artikelnummer	Anschlag	Aufpreis Glanz- farben- korpus
Tiefenangabe entspricht der Korpus-tiefe							
	2D-Spiegelschrank 3 Doppelspiegeltüren 2 Mittelwände 6 Glasfachböden 1 Schalter-Steckdosen-Element 1 Spiegelblende inkl. Aufsatzleuchte (21 Watt) 1 Dekorplatte (Farbvariante bitte angeben) 1 Abdeckplatte	150	1200	760	S 2 A 5 8 1 A	1	
	2D-Spiegelschrank 2 Doppelspiegeltüren 2 Glasfachböden 1 Schalter-Steckdosen-Element 1 Spiegelblende inkl. Beleuchtungselement (13 Watt) 1 Dekorplatte (Farbvariante bitte angeben) 1 Abdeckplatte	150	600	760	S 2 A 5 8 6 A	2 R/L	
Abb. = links							
	2D-Spiegelschrank 3 Doppelspiegeltüren 2 Mittelwände 6 Glasfachböden 1 Schalter-Steckdosen-Element 1 Spiegelblende inkl. Beleuchtungselement (21 Watt) 1 Dekorplatte (Farbvariante bitte angeben) 1 Abdeckplatte	150	900	760	S 2 A 5 8 9 A	2	
	2D-Spiegelschrank 3 Doppelspiegeltüren 2 Mittelwände 6 Glasfachböden 1 Schalter-Steckdosen-Element 1 Spiegelblende inkl. Beleuchtungselement (21 Watt) 1 Dekorplatte (Farbvariante bitte angeben) 1 Abdeckplatte	150	1200	760	S 2 A 5 8 1 A	2	
	2D Spiegelschrank 2 Doppelspiegeltüren 2 Glasfachböden 1 Schalter-Steckdosen-Element 1 Gesimsboden mit LED Beleuchtung 2 X 1,7 Watt inkl. Converter 15 Watt 1 Dekorplatte (Farbvariante bitte angeben)	150	600	680	S 2 A 4 3 6 A	2 0 R/L	
Abb. = links							
	2D Spiegelschrank 3 Doppelspiegeltüren 2 Mittelwände 6 Glasfachböden 1 Schalter-Steckdosen-Element 1 Gesimsboden mit LED Beleuchtung 2 X 3,1 Watt inkl. Converter 15 Watt 1 Dekorplatte (Farbvariante bitte angeben)	150	900	680	S 2 A 4 3 9 A	2 0	
	2D Spiegelschrank 3 Doppelspiegeltüren 2 Mittelwände 6 Glasfachböden 1 Schalter-Steckdosen-Element 1 Gesimsboden mit LED Beleuchtung 2 X 4,6 Watt inkl. Converter 15 Watt 1 Dekorplatte (Farbvariante bitte angeben)	150	1200	680	S 2 A 4 3 1 A	2 0	



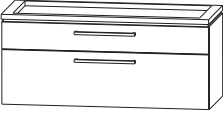
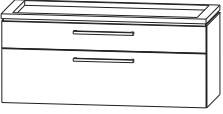
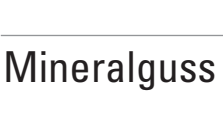





Cool line - Typenliste

		Tiefe in mm	Breite in mm	Höhe in mm	Artikelnummer	Anschlag	Aufpreis Glanz- farben- korpus
Tiefenangabe entspricht der Korputiefe							
Waschtischunterschranke							
	<p>Waschtischunterschrank 1 Metallauszug mit Einzugsdämpfung inkl. Reling 1 Metallschubkasten mit Einzugsdämpfung inkl. Einteilungselemente aus Holz 1 Dekorplatte (Farbvariante bitte angeben) 1 Abdeckplatte 1 Raumsparsyphon Abdeckplatte nur vorgefräst</p>	470	600	524	W U A 3 8 6 A 1 M		
	<p>Waschtischunterschrank Beschreibung wie oben, jedoch Abdeckplatte mit Ausfräsung</p>	470	600	524	W U A 3 8 6 D 1 M		
	<p>Waschtischunterschrank LED 1 Metallauszug mit Einzugsdämpfung inkl. Reling 1 Metallschubkasten mit Einzugsdämpfung inkl. Einteilungselemente aus Holz LED Beleuchtungsprofil 6,72 Watt / Converter 15 Watt 1 Abdeckplatte 1 Raumsparsyphon Abdeckplatte mit Ausfräsung</p>	470	600	524	W U A 3 8 6 C 1 M		
	<p>Waschtischunterschrank 1 Metallauszug mit Einzugsdämpfung inkl. Reling 1 Metallschubkasten mit Einzugsdämpfung inkl. Einteilungselemente aus Holz 1 Dekorplatte (Farbvariante bitte angeben) 1 Abdeckplatte 1 Raumsparsyphon Abdeckplatte nur vorgefräst</p>	470	900	524	W U A 3 8 9 A 1 M		
	<p>Waschtischunterschrank Beschreibung wie oben, jedoch Abdeckplatte mit Ausfräsung</p>	470	900	524	W U A 3 8 9 D 1 M		
	<p>Waschtischunterschrank LED 1 Metallauszug mit Einzugsdämpfung inkl. Reling 1 Metallschubkasten mit Einzugsdämpfung inkl. Einteilungselemente aus Holz LED Beleuchtungsprofil 8,16 Watt / Converter 15 Watt 1 Abdeckplatte 1 Raumsparsyphon Abdeckplatte mit Ausfräsung</p>	470	900	524	W U A 3 8 9 C 1 M		
	<p>Waschtischunterschrank 1 Metallauszug mit Einzugsdämpfung inkl. Reling 1 Metallschubkasten mit Einzugsdämpfung inkl. Einteilungselemente aus Holz 1 Dekorplatte (Farbvariante bitte angeben) 1 Abdeckplatte 1 Raumsparsyphon Abdeckplatte nur vorgefräst</p>	470	1200	524	W U A 3 8 1 A 1 M		
	<p>Waschtischunterschrank Beschreibung wie oben, jedoch Abdeckplatte mit Ausfräsung</p>	470	1200	524	W U A 3 8 1 D 1 M		

Cool line - Typenliste

Tiefenangabe entspricht der Korпустiefe	Tiefe in mm	Breite in mm	Höhe in mm	Artikelnummer	Anschlag	Aufpreis Glanz- farben- korpus
	470	1200	524	WU A 3 8 1 C 1 M		
<p>Waschtischunterschrank LED 1 Metallauszug mit Einzugsdämpfung inkl. Reling 1 Metallschubkasten mit Einzugsdämpfung inkl. Einteilungselemente aus Holz LED Beleuchtungsprofil 9,6 Watt / Converter 15 Watt 1 Abdeckplatte 1 Raumparsyphon Abdeckplatte mit Ausfräsung</p>						
	470	1200	524	WU A 3 8 1 A 3 M		
<p>Waschtischunterschrank für Doppelwaschtisch 1 Metallauszug mit Einzugsdämpfung inkl. Reling 1 Metallschubkasten mit Einzugsdämpfung inkl. Einteilungselemente aus Holz 1 Dekorplatte (Farbvariante bitte angeben) 1 Abdeckplatte 2 Raumparsyphons Abdeckplatte nur vorgefräst</p>						
	470	1200	524	WU A 3 8 1 D 3 M		
<p>Waschtischunterschrank Beschreibung wie oben, jedoch Abdeckplatte mit Ausfräsung</p>						
	470	1200	524	WU A 3 8 1 C 3 M		
<p>Waschtischunterschrank LED für Doppelwaschtisch 1 Metallauszug mit Einzugsdämpfung inkl. Reling 1 Metallschubkasten mit Einzugsdämpfung inkl. Einteilungselemente aus Holz LED Beleuchtungsprofil 9,6 Watt / Converter 15 Watt 1 Abdeckplatte 2 Raumparsyphons Abdeckplatte mit Ausfräsung</p>						
Mineralguss - Möbelwaschtische						
	500	604	15	WME 5 0 6 0 1		
<p>Mineralguss Waschtisch, 600 mm Farbton weiß kombinierbar mit WUA 386A 1M, WUA 386C 1M, WUA 386D 1M</p>						
	500	904	15	WME 5 0 9 0 1		
<p>Mineralguss Waschtisch, 900 mm Farbton weiß kombinierbar mit WUA 389A 1M, WUA 389C 1M, WUA 389D 1M</p>						
	500	1204	15	WME 5 1 2 0 1		
<p>Mineralguss Waschtisch, 1200 mm Farbton weiß kombinierbar mit WUA 381A 1M, WUA 381C 1M, WUA 381D 1M</p>						
	500	1204	15	WME 7 1 2 0 1		
<p>Mineralguss Doppelwaschtisch, 1200 mm Farbton weiß kombinierbar mit WUA 381A 3M, WUA 381C 3M, WUA 381D 3M</p>						

Cool line - Typenliste

Tiefenangabe entspricht der Korpus-tiefe		Tiefe in mm	Breite in mm	Höhe in mm	Artikelnummer	Anschlag	Aufpreis Glanz- farben- korpus
Glas - Möbelwaschtische							
	Glaswaschtisch, 600 mm Farbton Grün - weiß Farbton Anthrazit Farbton Optiwhite kombinierbar mit WUA 386A 1M, WUA 386C 1M, WUA 386D 1M Neutralvernetzendes Silikon mitbestellen, siehe unten.	500 500 500	604 604 604	13 13 13	WGE 506080 WGE 506081 WGE 506082		
	Glaswaschtisch, 900 mm Farbton Grün - weiß Farbton Anthrazit Farbton Optiwhite kombinierbar mit WUA 389A 1M, WUA 389C 1M, WUA 389D 1M Neutralvernetzendes Silikon mitbestellen, siehe unten.	500 500 500	904 904 904	13 13 13	WGE 509080 WGE 509081 WGE 509082		
	Glaswaschtisch, 1200 mm Farbton Grün - weiß Farbton Anthrazit Farbton Optiwhite kombinierbar mit WUA 381A 1M, WUA 381C 1M, WUA 381D 1M Neutralvernetzendes Silikon mitbestellen, siehe unten.	500 500 500	1204 1204 1204	13 13 13	WGE 512080 WGE 512081 WGE 512082		
	Glas Doppelwaschtisch, 1200 mm Farbton Grün - weiß Farbton Anthrazit Farbton Optiwhite kombinierbar mit WUA 381A 3M, WUA 381C 3M, WUA 381D 3M Neutralvernetzendes Silikon mitbestellen, siehe unten.	500 500 500	1204 1204 1204	13 13 13	WGE 712080 WGE 712081 WGE 712082		
	Neutralvernetzendes Silikon für Glaswaschtische 310 ml Kartusche				PZ 1235		
Lavandino - Möbelwaschtische							
	Lavandino Waschtisch, 600 mm Multicolor weiß kombinierbar mit WUA 386A 1M, WUA 386C 1M, WUA 386D 1M	500	604	15	WSS 506058		
	Lavandino Waschtisch, 900 mm Multicolor weiß kombinierbar mit WUA 389A 1M, WUA 389C 1M, WUA 389D 1M	500	904	15	WSS 509058		
	Lavandino Waschtisch, 1200 mm Multicolor weiß kombinierbar mit WUA 381A 1M, WUA 381C 1M, WUA 381D 1M	500	1204	15	WSS 512058		
	Lavandino Doppelwaschtisch, 1200 mm Multicolor weiß kombinierbar mit WUA 381A 3M, WUA 381C 3M, WUA 381D 3M	500	1204	15	WSS 712058		

Cool line - Typenliste

Tiefenangabe entspricht der Korpus-tiefe

Hochschränke

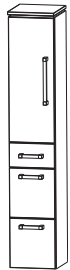

Hochschrank

- 1 Drehtür
- 2 Glasfachböden (o.)
- 2 Metallauszüge mit Einzugsdämpfung
- 1 Metallschubkasten mit Einzugsdämpfung
- 1 Dekorplatte (Farbvariante bitte angeben)
- 1 Abdeckplatte 330 mm tief

Tiefe in mm	Breite in mm	Höhe in mm	Artikelnummer	Anschlag
300	300	1640	H N A 0 9 3 A 5 M	R/L
300	400	1640	H N A 0 9 4 A 5 M	R/L
300	600	1640	H N A 0 9 6 A 5 M	
300	300	1640	H N A 0 9 3 B 5 M	R/L
300	600	1640	H N A 0 9 6 B 5 M	
300	300	1640	H N A 0 3 3 A 5	R/L
300	400	1640	H N A 0 3 4 A 5	R/L
150- 300	300	1640	H V A 0 3 3 0	R/L
150- 300	400	1640	H V A 0 3 4 0	R/L

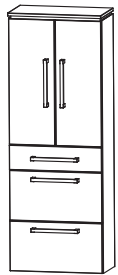

Hochschrank

- 2 Drehtüren
- 2 Glasfachböden (o.)
- 2 Metallauszüge mit Einzugsdämpfung
- 1 Metallschubkasten mit Einzugsdämpfung
- 1 Dekorplatte (Farbvariante bitte angeben)
- 1 Abdeckplatte 330 mm tief

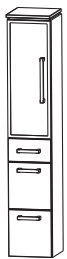

Hochschrank

- 1 Alu Rahmentür
- 2 Glasfachböden (o.)
- 2 Metallauszüge mit Einzugsdämpfung
- 1 Metallschubkasten mit Einzugsdämpfung
- 1 Dekorplatte (Farbvariante bitte angeben)
- 1 Abdeckplatte 330 mm tief



Hochschrank

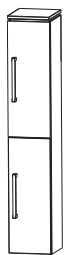

- 2 Alu Rahmentüren
- 2 Glasfachböden (o.)
- 2 Metallauszüge mit Einzugsdämpfung
- 1 Metallschubkasten mit Einzugsdämpfung
- 1 Dekorplatte (Farbvariante bitte angeben)
- 1 Abdeckplatte 330 mm tief





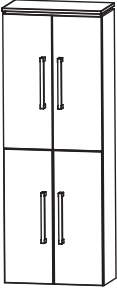
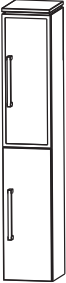
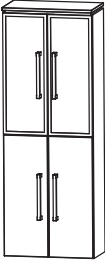
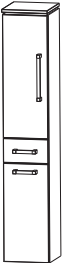

Hochschrank

- 2 Drehtüren
 - 2 Glasfachböden (o.)
 - 2 Glasfachböden (u.)
 - 1 Dekorplatte (Farbvariante bitte angeben)
 - 1 Abdeckplatte 330 mm tief
- Maßvariabel:**
Bitte das Tiefenmaß mit angeben.
Ablageplatte wird entsprechend der Schranktiefe angepasst.



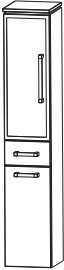

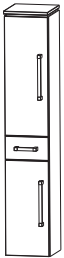
Cool line - Typenliste

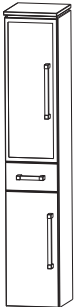
Tiefenangabe entspricht der Korpus-tiefe		Tiefe in mm	Breite in mm	Höhe in mm	Artikelnummer			Anschlag	Aufpreis Glanz- farben- korpus
	Hochschrank 4 Drehtüren 2 Glasfachböden (o.) 2 Glasfachböden (u.) 1 Dekorplatte (Farbvariante bitte angeben) 1 Abdeckplatte 330 mm tief	300	600	1640	H N A	0 3 6 A	5		
	Maßvariabel: Bitte das Tiefenmaß mit angeben. Ablageplatte wird entsprechend der Schranktiefe angepasst.	150- 300	600	1640	H V A	0 3 6 0			
	Hochschrank 1 Alu Rahmentür 1 Drehtür 2 Glasfachböden (o.) 2 Glasfachböden (u.) 1 Dekorplatte (Farbvariante bitte angeben) 1 Abdeckplatte 330 mm tief	300	300	1640	H N A	0 3 3 B	5	R/L	
	Maßvariabel: Bitte das Tiefenmaß mit angeben. Ablageplatte wird entsprechend der Schranktiefe angepasst.	150- 300	300	1640	H V A	0 3 3 1		R/L	
	Hochschrank 2 Alu Rahmentüren 2 Drehtüren 2 Glasfachböden (o.) 2 Glasfachböden (u.) 1 Dekorplatte (Farbvariante bitte angeben) 1 Abdeckplatte 330 mm tief	300	600	1640	H N A	0 3 6 B	5		
	Maßvariabel: Bitte das Tiefenmaß mit angeben. Ablageplatte wird entsprechend der Schranktiefe angepasst.	150- 300	600	1640	H V A	0 3 6 1			
	Hochschrank mit Wäschekippe 1 Drehtür 2 Glasfachböden 1 Metallschubkasten mit Einzugsdämpfung 1 Wäschekippe 1 Dekorplatte (Farbvariante bitte angeben) 1 Abdeckplatte 330 mm tief	300	300	1640	H N A	0 5 3 A	5 W	R/L	
		300	400	1640	H N A	0 5 4 A	5 W	R/L	
	Hochschrank mit Wäschekippe 2 Drehtüren 2 Glasfachböden 1 Metallauszug mit Einzugsdämpfung 1 Wäschekippe 1 Dekorplatte (Farbvariante bitte angeben) 1 Abdeckplatte 330 mm tief	300	600	1640	H N A	0 5 6 A	5 W		



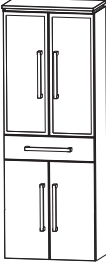

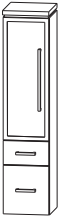
Cool line - Typenliste

Tiefenangabe entspricht der Korpusiefe		Tiefe in mm	Breite in mm	Höhe in mm	Artikelnummer	Anschlag	Aufpreis Glanz- farben- korpus
	Hochschrank mit Wäschekippe 1 Alu Rahmentür 2 Glasfachböden 1 Metallschubkasten mit Einzugsdämpfung 1 Wäschekippe 1 Dekorplatte (Farbvariante bitte angeben) 1 Abdeckplatte 330 mm tief	300	300	1640	H N A 0 5 3 B 5 W	R/L	
	Hochschrank mit Wäschekippe 2 Alu Rahmentüren 2 Glasfachböden 1 Metallschubkasten mit Einzugsdämpfung 1 Wäschekippe 1 Dekorplatte (Farbvariante bitte angeben) 1 Abdeckplatte 330 mm tief	300	600	1640	H N A 0 5 6 B 5 W		
	Hochschrank 1 Drehtür 2 Glasfachböden (o.) 1 Metallschubkasten mit Einzugsdämpfung 1 Drehtür 1 Glasfachboden (u.) 1 Dekorplatte (Farbvariante bitte angeben) 1 Abdeckplatte 330 mm tief	300 300	300 400	1640 1640	H N A 0 5 3 A 5 M H N A 0 5 4 A 5 M	R/L R/L	
	Hochschrank 2 Drehtüren 2 Glasfachböden (o.) 1 Metallschubkasten mit Einzugsdämpfung 2 Drehtüren 1 Glasfachboden (u.) 1 Dekorplatte (Farbvariante bitte angeben) 1 Abdeckplatte 330 mm tief	300	600	1640	H N A 0 5 6 A 5 M		
	Hochschrank 1 Alu Rahmentür 2 Glasfachböden (o.) 1 Metallschubkasten mit Einzugsdämpfung 1 Drehtür 1 Glasfachboden (u.) 1 Dekorplatte (Farbvariante bitte angeben) 1 Abdeckplatte 330 mm tief	300	300	1640	H N A 0 5 3 B 5 M	R/L	

Cool line - Typenliste

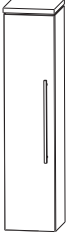
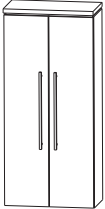
Tiefenangabe entspricht der Korpus-tiefe		Tiefe in mm	Breite in mm	Höhe in mm	Artikelnummer	Anschlag	Aufpreis Glanz- farben- korpus
	Hochschrank 2 Alu Rahmentüren 2 Glasfachböden (o.) 1 Metallschubkasten mit Einzugsdämpfung 2 Drehtüren 1 Glasfachboden (u.) 1 Dekorplatte (Farbvariante bitte angeben) 1 Abdeckplatte 330 mm tief	300	600	1640	H N A 0 5 6 B 5 M		
Mittelschränke							
	Mittelschrank 1 Drehtür 2 Glasfachböden (o.) 1 Metallauszug mit Einzugsdämpfung 1 Metallschubkasten mit Einzugsdämpfung 1 Dekorplatte (Farbvariante bitte angeben) 1 Abdeckplatte 330 mm tief	300	300	1320	M N A 8 8 3 A 5 M	R/L	
		300	400	1320	M N A 8 8 4 A 5 M	R/L	
	Mittelschrank 2 Drehtüren 2 Glasfachböden (o.) 1 Metallauszug mit Einzugsdämpfung 1 Metallschubkasten mit Einzugsdämpfung 1 Dekorplatte (Farbvariante bitte angeben) 1 Abdeckplatte 330 mm tief	300	600	1320	M N A 8 8 6 A 5 M		
	Mittelschrank 1 Alu Rahmentür 2 Glasfachböden (o.) 1 Metallauszug mit Einzugsdämpfung 1 Metallschubkasten mit Einzugsdämpfung 1 Dekorplatte (Farbvariante bitte angeben) 1 Abdeckplatte 330 mm tief	300	300	1320	M N A 8 8 3 B 5 M	R/L	
	Mittelschrank 2 Alu Rahmentüren 2 Glasfachböden (o.) 1 Metallauszug mit Einzugsdämpfung 1 Metallschubkasten mit Einzugsdämpfung 1 Dekorplatte (Farbvariante bitte angeben) 1 Abdeckplatte 330 mm tief	300	600	1320	M N A 8 8 6 B 5 M		

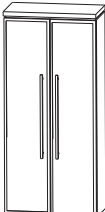



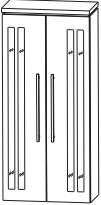
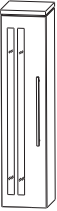
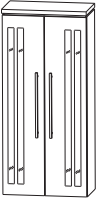
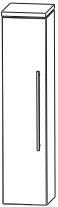
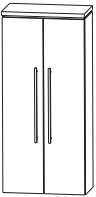

Cool line - Typenliste

		Tiefe in mm	Breite in mm	Höhe in mm	Artikelnummer		Anschlag	Aufpreis Glanz- farben- korpus
 <p>Mittelschrank 1 Drehtür 4 Glasfachböden 1 Dekorplatte (Farbvariante bitte angeben) 1 Abdeckplatte 330 mm tief</p> <p>Maßvariabel: Bitte das Tiefenmaß mit angeben. Ablageplatte wird entsprechend der Schranktiefe angepasst.</p>	Tiefenangabe entspricht der Korpus-tiefe	300	300	1320	M N A 8 1 3 A	5	R/L	
		300	400	1320	M N A 8 1 4 A	5	R/L	
		150- 300	300	1320	M V A 8 1 3 0		R/L	
		150- 300	400	1320	M V A 8 1 4 0		R/L	
 <p>Mittelschrank 2 Drehtüren 4 Glasfachböden 1 Dekorplatte (Farbvariante bitte angeben) 1 Abdeckplatte 330 mm tief</p> <p>Maßvariabel: Bitte das Tiefenmaß mit angeben. Ablageplatte wird entsprechend der Schranktiefe angepasst.</p>		300	600	1320	M N A 8 1 6 A	5		
		300	600	1320	M V A 8 1 6 0			
 <p>Mittelschrank 1 Alu Rahmentür 4 Glasfachböden 1 Dekorplatte (Farbvariante bitte angeben) 1 Abdeckplatte 330 mm tief</p> <p>Maßvariabel: Bitte das Tiefenmaß mit angeben. Ablageplatte wird entsprechend der Schranktiefe angepasst.</p>		300	300	1320	M N A 8 1 3 B	5	R/L	
		150- 300	300	1320	M V A 8 1 3 1		R/L	
 <p>Mittelschrank 2 Alu Rahmentüren 4 Glasfachböden 1 Dekorplatte (Farbvariante bitte angeben) 1 Abdeckplatte 330 mm tief</p> <p>Maßvariabel: Bitte das Tiefenmaß mit angeben. Ablageplatte wird entsprechend der Schranktiefe angepasst.</p>		300	600	1320	M N A 8 1 6 B	5		
		150- 300	600	1320	M V A 8 1 6 1			
 <p>Mittelschrank mit Glasdekor 1 Drehtür Glasdekoreinsatz Optiwhite 4 Glasfachböden 1 Dekorplatte (Farbvariante bitte angeben) 1 Abdeckplatte 330 mm tief</p> <p>Maßvariabel: Bitte das Tiefenmaß mit angeben. Ablageplatte wird entsprechend der Schranktiefe angepasst.</p>		300	300	1320	M N A 8 1 3 A	5 G	R/L	
		150- 300	300	1320	M V A 8 1 3 0	5 G	R/L	

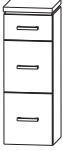

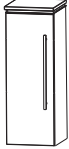

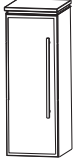
Cool line - Typenliste

Tiefenangabe entspricht der Korпустiefe		Tiefe in mm	Breite in mm	Höhe in mm	Artikelnummer			Anschlag	Aufpreis Glanz- farben- korpus
	Mittelschrank mit Glasdekor 2 Drehtüren Glasdekoreinsatz Optiwhite 4 Glasfachböden 1 Dekorplatte (Farbvariante bitte angeben) 1 Abdeckplatte 330 mm tief	300	600	1320	M N A	8 1 6 A	5 G		
	Maßvariabel: Bitte das Tiefenmaß mit angeben. Ablageplatte wird entsprechend der Schranktiefe angepasst.	150- 300	600	1320	M V A	8 1 6 0	5 G		
	Mittelschrank mit Innenschubkasten 1 Drehtür Glasdekoreinsatz Optiwhite 2 Metall-Innenschubkästen mit Einzugsdämpfung 1 Glasfachboden 1 Dekorplatte (Farbvariante bitte angeben) 1 Abdeckplatte 330 mm tief	300	300	1320	M N A	8 4 3 A	5 G	R/L	
	Mittelschrank mit Innenschubkasten 2 Drehtüren Glasdekoreinsatz Optiwhite 2 Metall-Innenschubkästen mit Einzugsdämpfung 1 Glasfachboden 1 Dekorplatte (Farbvariante bitte angeben) 1 Abdeckplatte 330 mm tief	300	600	1320	M N A	8 4 6 A	5 G		
	Mittelschrank mit Innenschubkasten 1 Drehtür 2 Metall-Innenschubkästen mit Einzugsdämpfung 1 Glasfachboden 1 Dekorplatte (Farbvariante bitte angeben) 1 Abdeckplatte 330 mm tief	300	300	1320	M N A	8 4 3 A	5	R/L	
		300	400	1320	M N A	8 4 4 A	5	R/L	
	Mittelschrank mit Innenschubkasten 2 Drehtüren 2 Metall-Innenschubkästen mit Einzugsdämpfung 1 Glasfachboden 1 Dekorplatte (Farbvariante bitte angeben) 1 Abdeckplatte 330 mm tief	300	600	1320	M N A	8 4 6 A	5		





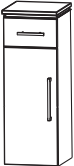

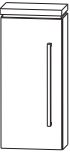
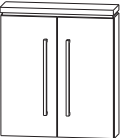
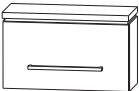
Cool line - Typenliste

		Tiefe in mm	Breite in mm	Höhe in mm	Artikelnummer			Anschlag	Aufpreis Glanz- farben- korpus
Tiefenangabe entspricht der Korпустiefe									
Highboards									
	Highboard 2 Metallauszüge mit Einzugsdämpfung	300	300	840	H B A	5 6 3 A	5 M		
	1 Metallschubkasten mit Einzugsdämpfung 1 Dekorplatte (Farbvariante bitte angeben) 1 Abdeckplatte 330 mm tief	300	400	840	H B A	5 6 4 A	5 M		
	Highboard 2 Metallauszüge mit Einzugsdämpfung	300	600	840	H B A	5 6 6 A	5 M		
	1 Metallschubkasten mit Einzugsdämpfung 1 Dekorplatte (Farbvariante bitte angeben) 1 Abdeckplatte 330 mm tief								
	Highboard 1 Drehtür	300	300	840	H B A	5 1 3 A	5	R/L	
	2 Glasfachböden	300	400	840	H B A	5 1 4 A	5	R/L	
	1 Dekorplatte (Farbvariante bitte angeben) 1 Abdeckplatte 330 mm tief								
	Maßvariabel: Bitte das Tiefenmaß mit angeben. Ablageplatte wird entsprechend der Schranktiefe angepasst.	150- 300	300	840	H B V A	5 1 3		R/L	
	150- 300	400	840	H B V A	5 1 4		R/L		
	Highboard 2 Drehtüren	300	600	840	H B A	5 1 6 A	5		
	2 Glasfachböden 1 Dekorplatte (Farbvariante bitte angeben) 1 Abdeckplatte 330 mm tief								
	Maßvariabel: Bitte das Tiefenmaß mit angeben. Ablageplatte wird entsprechend der Schranktiefe angepasst.	150- 300	600	840	H B V A	5 1 6			
	Highboard 1 Alu Rahmentür	300	300	840	H B A	5 1 3 B	5	R/L	
	2 Glasfachböden 1 Dekorplatte (Farbvariante bitte angeben) 1 Abdeckplatte 330 mm tief								
	Maßvariabel: Bitte das Tiefenmaß mit angeben. Ablageplatte wird entsprechend der Schranktiefe angepasst.	150- 300	300	840	H B V A	5 1 3	1	R/L	
	Highboard 2 Alu Rahmentüren	300	600	840	H B A	5 1 6 B	5		
	2 Glasfachböden 1 Dekorplatte (Farbvariante bitte angeben) 1 Abdeckplatte 330 mm tief								
	Maßvariabel: Bitte das Tiefenmaß mit angeben. Ablageplatte wird entsprechend der Schranktiefe angepasst.	150- 300	600	840	H B V A	5 1 6	1		

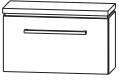

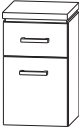

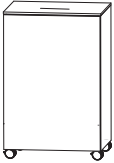
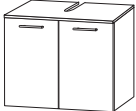

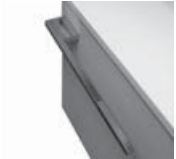

Cool line - Typenliste

Tiefenangabe entspricht der Korpus-tiefe		Tiefe in mm	Breite in mm	Höhe in mm	Artikelnummer			Anschlag	Aufpreis Glanz-farben-korpus
	Highboard mit Wäschekippe 1 Metallschubkasten mit Einzugsdämpfung 1 Wäschekippe 1 Dekorplatte (Farbvariante bitte angeben) 1 Abdeckplatte 330 mm tief	300	300	840	H B A 5 5 3 A 5 W				
		300	400	840	H B A 5 5 4 A 5 W				
	Highboard mit Wäschekippe 1 Metallschubkasten mit Einzugsdämpfung 1 Wäschekippe 1 Dekorplatte (Farbvariante bitte angeben) 1 Abdeckplatte 330 mm tief	300	600	840	H B A 5 5 6 A 5 W				
	Highboard 1 Metallschubkasten mit Einzugsdämpfung 1 Drehtür 1 Glasfachboden 1 Dekorplatte (Farbvariante bitte angeben) 1 Abdeckplatte 330 mm tief	300	300	840	H B A 5 5 3 A 5 M	R/L			
		300	400	840	H B A 5 5 4 A 5 M	R/L			
	Highboard 1 Metallschubkasten mit Einzugsdämpfung 2 Drehtüren 1 Glasfachboden 1 Abdeckplatte 330 mm tief	300	600	840	H B A 5 5 6 A 5 M				
	Oberschrank 1 Drehtür 1 Glasfachboden 1 Dekorplatte (Farbvariante bitte angeben) 1 Abdeckplatte 180 mm tief	150	300	680	O G A 4 1 3 A	5	R/L		
		150	400	680	O G A 4 1 4 A	5	R/L		
	Maßvariabel: Bitte das Tiefenmaß mit angeben. Ablageplatte wird entsprechend der Schranktiefe angepasst.	150- 300	300	680	O V A 4 1 3 0		R/L		
		150- 300	400	680	O V A 4 1 4 0		R/L		
	Oberschrank 2 Drehtüren 1 Glasfachboden 1 Dekorplatte (Farbvariante bitte angeben) 1 Abdeckplatte 180 mm tief	150	600	680	O G A 4 1 6 A	5			
	Maßvariabel: Bitte das Tiefenmaß mit angeben. Ablageplatte wird entsprechend der Schranktiefe angepasst.	150- 300	600	680	O V A 4 1 6 0				
	Oberschrank 1 Klapptür, 1 Dekorplatte (Farbvariante bitte angeben) 1 Abdeckplatte 260 mm tief	230	600	360	O M A 2 1 6 A 5 K				







Cool line - Typenliste

		Tiefe in mm	Breite in mm	Höhe in mm	Artikelnummer	Anschlag	Aufpreis Glanz- farben- korpus
Tiefenangabe entspricht der Korpusiefe							
Unterschranke							
	Unterschrank 1 Klapptür, 1 Dekorplatte (Farbvariante bitte angeben) 1 Abdeckplatte 260 mm tief	230	600	360	U M A 2 1 6 A 5 K		
	Unterschrank 1 Drehtür 1 Metallschubkasten mit Einzugsdämpfung 1 Dekorplatte (Farbvariante bitte angeben) 1 Abdeckplatte 330 mm tief	300	300	520	U N A 3 2 3 A 5 M	R/L	
		300	400	520	U N A 3 2 4 A 5 M	R/L	
	Unterschrank 2 Drehtüren 1 Metallschubkasten mit Einzugsdämpfung 1 Dekorplatte (Farbvariante bitte angeben) 1 Abdeckplatte 330 mm tief	300	600	520	U N A 3 2 6 A 5 M		
	Unterschrank 1 Metallschubkasten mit Einzugsdämpfung 1 Metallauszug mit Einzugsdämpfung 1 Dekorplatte (Farbvariante bitte angeben) 1 Abdeckplatte 330 mm tief	300	300	520	U N A 3 4 3 A 5 M		
		300	400	520	U N A 3 4 4 A 5 M		
	Unterschrank 1 Metallschubkasten mit Einzugsdämpfung 1 Metallauszug mit Einzugsdämpfung 1 Dekorplatte (Farbvariante bitte angeben) 1 Abdeckplatte 330 mm tief	300	600	520	U N A 3 4 6 A 5 M		
Wäscherolli							
	Wäscherolli 1 Klappdeckel, inkl. Dämpfung 1 herausnehmbarer Wäschesack, waschbar 4 Rollen (2 feststellbar) Farbvariante entspricht der Korpusfarbe	470	470	656	W R S 4 0 4 7		
Universal-Waschtischunterschrank							
	Universal-Waschtischunterschrank 2 Drehtüren Abdeckplatte mit Syphonausschnitt für freihängende Waschtische	300	600	336	W U A 2 1 6 A		
Steckboarde							
	Steckboard rundum mit ABS Dickkante Farbvariante entspricht der Korpusfarbe	150	300	28	S B G 6 0 3 0		
		150	400	28	S B G 6 0 4 0		
		150	600	28	S B G 6 0 6 0		
		150	900	28	S B G 6 0 9 0		
		150	1200	28	S B G 6 0 1 2		



Cool line - Typenliste

		Tiefe in mm	Breite in mm	Höhe in mm	Artikelnummer			Anschlag	Aufpreis Glanz- farben- korpus
Tiefenangabe entspricht der Korputiefe									
Zubehör									
	Handtuchhalter chrom glänzend zur Montage am Korpus	57	384		P Z	1 1 2 0	1		
	Handtuchhalter chrom glänzend zur Montage am Korpus	60	390		P Z	1 1 2 4	1		
	LED Waschtischbeleuchtung Länge: 400 mm 2 Lichtfenster integriertem Touch LED-Dimmer im ersten Lichtfenster LED Converter				P Z	1 0 5 4	5		
	LED Waschtischbeleuchtung 2,4 Watt zur Montage hinter dem Spiegelschrank S2A 436A 20 1 Schalterelement		560		P Z	1 0 6 3	6 0		
	LED Waschtischbeleuchtung inkl. Converter 2,4 Watt / Converter 15 Watt zur Montage hinter dem Spiegelschrank S2A 586A 1, S2A 586A 2 1 Schalterelement		560		P Z	1 0 6 4	6 0		
	LED Waschtischbeleuchtung 3,9 Watt zur Montage hinter dem Spiegelschrank S2A 439A 20 1 Schalterelement		860		P Z	1 0 6 3	9 0		
	LED Waschtischbeleuchtung inkl. Converter 3,9 Watt / Converter 15 Watt zur Montage hinter dem Spiegelschrank S2A 589A 1, S2A 589A 2 1 Schalterelement		860		P Z	1 0 6 4	9 0		
	LED Waschtischbeleuchtung 5,3 Watt zur Montage hinter dem Spiegelschrank S2A 431A 20 1 Schalterelement		1160		P Z	1 0 6 3	1 2		
	LED Waschtischbeleuchtung inkl. Converter 5,3 Watt / Converter 15 Watt zur Montage hinter dem Spiegelschrank S2A 581A 1, S2A 581A 2 1 Schalterelement		1160		P Z	1 0 6 4	1 2		

Cool line - Typenliste

Tiefenangabe entspricht der Korпустiefe		Tiefe in mm	Breite in mm	Höhe in mm	Artikelnummer			Anschlag	Aufpreis Glanz- farben- korpus
					P	Z			
	Stauraumbox ohne Befestigungsstange	150	246	150	P	Z	1 2 3 6 E 1		
	Stauraumboxen inkl. Befestigungsstange 2 Boxen für 600 mm Schrankbreite 2 Boxen für 900 mm Schrankbreite 2 Boxen für 1200 mm Schrankbreite				P	Z	1 2 3 6 6 0 1 2 3 6 9 0 1 2 3 6 1 2		
	Schubkastenset für Metallschubkästen (M) Bestehend aus: - 1 alufarbiger Kunststoffeinsatz - 2 alufarbige Fachteiler, verstellbar für 30 cm breite Schränke für 40 cm breite Schränke				P	Z	1 2 2 5 3 0 1 2 2 5 4 0		
	Auszugseinteilung inkl. Befestigungsstange 2 Einteilungselemente - 300 mm Schrankbreite 3 Einteilungselemente - 400 mm Schrankbreite 4 Einteilungselemente - 600 mm Schrankbreite 4 Einteilungselemente - 900 mm Schrankbreite 6 Einteilungselemente - 1200 mm Schrankbreite				P	Z	1 2 2 4 3 0 1 2 2 4 4 0 1 2 2 4 6 1 1 2 2 4 9 0 1 2 2 4 1 2		
	Kosmetikspiegel 2 fache Vergrößerung Saugnapf und Schraubenbefestigung Metallhalter verchromt				P	Z	1 2 3 3		
	Gestellfuß chrom für Waschtischunterschranke Schränke müssen aufgrund der Kippsicherung zusätzlich wandhängend montiert werden.	460	40	342	P	Z	1 1 2 2 1		
	Gestellfuß chrom für Ergänzungsschränke Schränke müssen aufgrund der Kippsicherung zusätzlich wandhängend montiert werden.	290	40	342	P	Z	1 1 2 3 1		

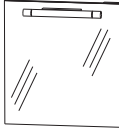
Cool line - Planungsbeispiele

C O M O 1 6 0 1		
Flächenspiegel	F S A 4 2 6 0 B	
Waschtischunterschrank	W U A 3 8 6 A 1 M	
Waschtisch Mineralguss, weiß, 600 mm	W M E 5 0 6 0 1	
C O G 8 0 6 0 1	WGE 5060 80 Glas Grün-Weiß anstatt Mineralguss	
C O G 8 1 6 0 1	WGE 5060 81 Glas Anthrazit anstatt Mineralguss	
C O G 8 2 6 0 1	WGE 5060 82 Glas Optiwhite anstatt Mineralguss	
		600 mm breit

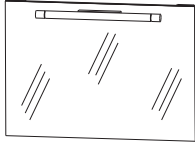
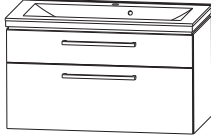
C O M O 1 9 0 1		
Flächenspiegel	F S A 4 2 9 0 B	
Waschtischunterschrank	W U A 3 8 9 A 1 M	
Waschtisch Mineralguss, weiß, 900 mm	W M E 5 0 9 0 1	
C O G 8 0 9 0 1	WGE 5090 80 Glas Grün-Weiß anstatt Mineralguss	
C O G 8 1 9 0 1	WGE 5090 81 Glas Anthrazit anstatt Mineralguss	
C O G 8 2 9 0 1	WGE 5090 82 Glas Optiwhite anstatt Mineralguss	
		900 mm breit

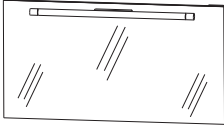
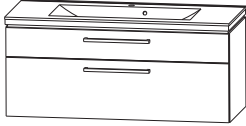
C O M O 1 1 2 1		
Flächenspiegel	F S A 4 2 1 2 B	
Waschtischunterschrank	W U A 3 8 1 A 1 M	
Waschtisch Mineralguss, weiß, 1200 mm	W M E 5 1 2 0 1	
C O G 8 0 1 2 1	WGE 5120 80 Glas Grün-Weiß anstatt Mineralguss	
C O G 8 1 1 2 1	WGE 5120 81 Glas Anthrazit anstatt Mineralguss	
C O G 8 2 1 2 1	WGE 5120 82 Glas Optiwhite anstatt Mineralguss	
		1200 mm breit

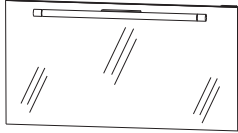
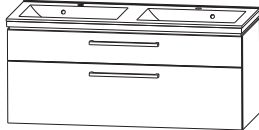
C O M O 1 1 2 1 D		
Flächenspiegel	F S A 4 2 1 2 B	
Waschtischunterschrank	W U A 3 8 1 A 3 M	
Waschtisch Mineralguss, weiß, 1200 mm Doppelwaschtisch	W M E 7 1 2 0 1	
C O G 8 0 1 2 1 D	WGE 7120 80 Glas Grün-Weiß anstatt Mineralguss	
C O G 8 1 1 2 1 D	WGE 7120 81 Glas Anthrazit anstatt Mineralguss	
C O G 8 2 1 2 1 D	WGE 7120 82 Glas Optiwhite anstatt Mineralguss	
		1200 mm breit

Cool line - Planungsbeispiele

C O M 0 1 6 0 2

Flächenspiegel	F S A 4 3 6 0 0 3
Waschtischunterschrank	W U A 3 8 6 A 1 M
Waschtisch Mineralguss, weiß, 600 mm	W M E 5 0 6 0 1

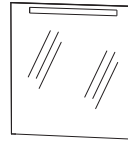

C O G 8 0 6 0 2 WGE 5060 80 Glas Grün-Weiß anstatt Mineralguss

C O G 8 1 6 0 2 WGE 5060 81 Glas Anthrazit anstatt Mineralguss

C O G 8 2 6 0 2 WGE 5060 82 Glas Optiwhite anstatt Mineralguss



600 mm breit

C O M 0 1 9 0 2

Flächenspiegel	F S A 4 3 9 0 0 3
Waschtischunterschrank	W U A 3 8 9 A 1 M
Waschtisch Mineralguss, weiß, 900 mm	W M E 5 0 9 0 1

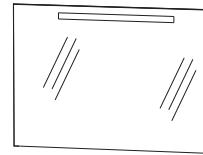

C O G 8 0 9 0 2 WGE 5090 80 Glas Grün-Weiß anstatt Mineralguss

C O G 8 1 9 0 2 WGE 5090 81 Glas Anthrazit anstatt Mineralguss

C O G 8 2 9 0 2 WGE 5090 82 Glas Optiwhite anstatt Mineralguss

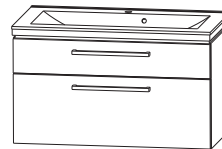

900 mm breit

C O M 0 1 1 2 2

Flächenspiegel	F S A 4 3 1 2 0 3
Waschtischunterschrank	W U A 3 8 1 A 1 M
Waschtisch Mineralguss, weiß, 1200 mm	W M E 5 1 2 0 1

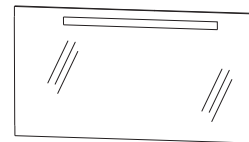

C O G 8 0 1 2 2 WGE 5120 80 Glas Grün-Weiß anstatt Mineralguss

C O G 8 1 1 2 2 WGE 5120 81 Glas Anthrazit anstatt Mineralguss

C O G 8 2 1 2 2 WGE 5120 82 Glas Optiwhite anstatt Mineralguss

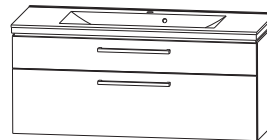

1200 mm breit

C O M 0 1 1 2 2 D

Flächenspiegel	F S A 4 3 1 2 0 3
Waschtischunterschrank	W U A 3 8 1 A 3 M
Waschtisch Mineralguss, weiß, 1200 mm	W M E 7 1 2 0 1
Doppelwaschtisch	

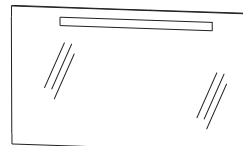

C O G 8 0 1 2 2 D WGE 7120 80 Glas Grün-Weiß anstatt Mineralguss

C O G 8 1 1 2 2 D WGE 7120 81 Glas Anthrazit anstatt Mineralguss

C O G 8 2 1 2 2 D WGE 7120 82 Glas Optiwhite anstatt Mineralguss

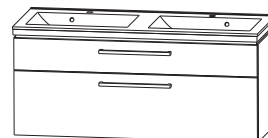

1200 mm breit

Cool line - Planungsbeispiele

C O M O 1 6 0 3		
Spiegelschrank	S 2 A 5 8 6 A	1
Waschtischunterschrank	W U A 3 8 6 A 1 M	
Waschtisch Mineralguss, weiß, 600 mm	W M E 5 0 6 0	1
C O G 8 0 6 0 3	WGE 5060 80 Glas Grün-Weiß anstatt Mineralguss	
C O G 8 1 6 0 3	WGE 5060 81 Glas Anthrazit anstatt Mineralguss	
C O G 8 2 6 0 3	WGE 5060 82 Glas Optiwhite anstatt Mineralguss	

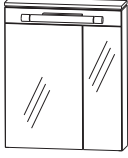



600 mm breit

C O M O 1 9 0 3		
Spiegelschrank	S 2 A 5 8 9 A	1
Waschtischunterschrank	W U A 3 8 9 A 1 M	
Waschtisch Mineralguss, weiß, 900 mm	W M E 5 0 9 0	1
C O G 8 0 9 0 3	WGE 5090 80 Glas Grün-Weiß anstatt Mineralguss	
C O G 8 1 9 0 3	WGE 5090 81 Glas Anthrazit anstatt Mineralguss	
C O G 8 2 9 0 3	WGE 5090 82 Glas Optiwhite anstatt Mineralguss	

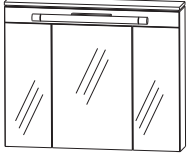

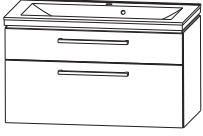

900 mm breit

C O M O 1 1 2 3		
Spiegelschrank	S 2 A 5 8 1 A	1
Waschtischunterschrank	W U A 3 8 1 A 1 M	
Waschtisch Mineralguss, weiß, 1200 mm	W M E 5 1 2 0	1
C O G 8 0 1 2 3	WGE 5120 80 Glas Grün-Weiß anstatt Mineralguss	
C O G 8 1 1 2 3	WGE 5120 81 Glas Anthrazit anstatt Mineralguss	
C O G 8 2 1 2 3	WGE 5120 82 Glas Optiwhite anstatt Mineralguss	

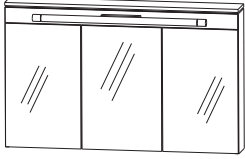

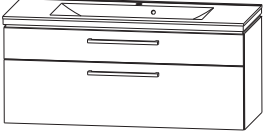

1200 mm breit

C O M O 1 1 2 3 D		
Spiegelschrank	S 2 A 5 8 1 A	1
Waschtischunterschrank	W U A 3 8 1 A 3 M	
Waschtisch Mineralguss, weiß, 1200 mm Doppelwaschtisch	W M E 7 1 2 0	1
C O G 8 0 1 2 3 D	WGE 7120 80 Glas Grün-Weiß anstatt Mineralguss	
C O G 8 1 1 2 3 D	WGE 7120 81 Glas Anthrazit anstatt Mineralguss	
C O G 8 2 1 2 3 D	WGE 7120 82 Glas Optiwhite anstatt Mineralguss	

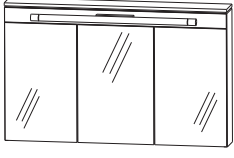

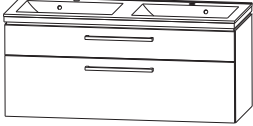

1200 mm breit

Cool line - Planungsbeispiele

C O M 0 1 6 0 4

Spiegelschrank	S 2 A 5 8 6 A 2
Waschtischunterschrank	W U A 3 8 6 A 1 M
Waschtisch Mineralguss, weiß, 600 mm	W M E 5 0 6 0 1

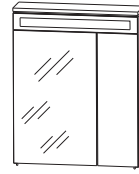

600 mm breit

C O G 8 0 6 0 4 WGE 5060 80 Glas Grün-Weiß anstatt Mineralguss

C O G 8 1 6 0 4 WGE 5060 81 Glas Anthrazit anstatt Mineralguss

C O G 8 2 6 0 4 WGE 5060 82 Glas Optiwhite anstatt Mineralguss

C O M 0 1 9 0 4

Spiegelschrank	S 2 A 5 8 9 A 2
Waschtischunterschrank	W U A 3 8 9 A 1 M
Waschtisch Mineralguss, weiß, 900 mm	W M E 5 0 9 0 1

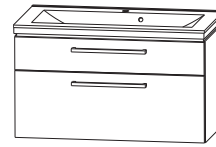
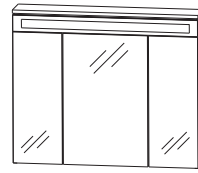

900 mm breit

C O G 8 0 9 0 4 WGE 5090 80 Glas Grün-Weiß anstatt Mineralguss

C O G 8 1 9 0 4 WGE 5090 81 Glas Anthrazit anstatt Mineralguss

C O G 8 2 9 0 4 WGE 5090 82 Glas Optiwhite anstatt Mineralguss

C O M 0 1 1 2 4

Spiegelschrank	S 2 A 5 8 1 A 2
Waschtischunterschrank	W U A 3 8 1 A 1 M
Waschtisch Mineralguss, weiß, 1200 mm	W M E 5 1 2 0 1

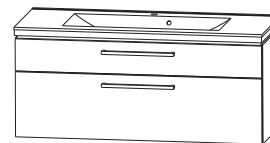
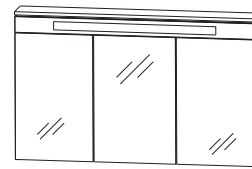

1200 mm breit

C O G 8 0 1 2 4 WGE 5120 80 Glas Grün-Weiß anstatt Mineralguss

C O G 8 1 1 2 4 WGE 5120 81 Glas Anthrazit anstatt Mineralguss

C O G 8 2 1 2 4 WGE 5120 82 Glas Optiwhite anstatt Mineralguss

C O M 0 1 1 2 4 D

Spiegelschrank	S 2 A 5 8 1 A 2
Waschtischunterschrank	W U A 3 8 1 A 3 M
Waschtisch Mineralguss, weiß, 1200 mm	W M E 7 1 2 0 1
Doppelwaschtisch	

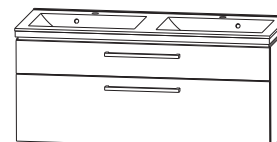
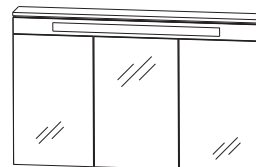

1200 mm breit

C O G 8 0 1 2 4 D WGE 7120 80 Glas Grün-Weiß anstatt Mineralguss

C O G 8 1 1 2 4 D WGE 7120 81 Glas Anthrazit anstatt Mineralguss

C O G 8 2 1 2 4 D WGE 7120 82 Glas Optiwhite anstatt Mineralguss

Cool line - Planungsbeispiele

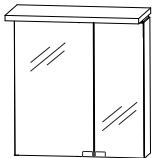
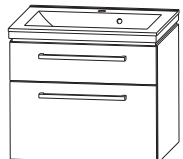
C O M O 1 6 0 5		
Spiegelschrank	S 2 A 4 3 6 A 2 0	
Waschtischunterschrank, LED	W U A 3 8 6 C 1 M	
Waschtisch Mineralguss, weiß, 600 mm	W M E 5 0 6 0 1	
C O G 8 0 6 0 5	WGE 5060 80 Glas Grün-Weiß anstatt Mineralguss	
C O G 8 1 6 0 5	WGE 5060 81 Glas Anthrazit anstatt Mineralguss	
C O G 8 2 6 0 5	WGE 5060 82 Glas Optiwhite anstatt Mineralguss	

600 mm breit

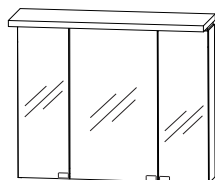
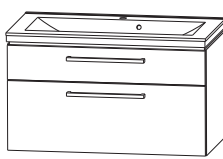
C O M O 1 9 0 5		
Spiegelschrank	S 2 A 4 3 9 A 2 0	
Waschtischunterschrank, LED	W U A 3 8 9 C 1 M	
Waschtisch Mineralguss, weiß, 900 mm	W M E 5 0 9 0 1	
C O G 8 0 9 0 5	WGE 5090 80 Glas Grün-Weiß anstatt Mineralguss	
C O G 8 1 9 0 5	WGE 5090 81 Glas Anthrazit anstatt Mineralguss	
C O G 8 2 9 0 5	WGE 5090 82 Glas Optiwhite anstatt Mineralguss	

900 mm breit

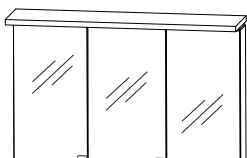
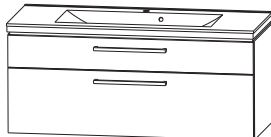
C O M O 1 1 2 5		
Spiegelschrank	S 2 A 4 3 1 A 2 0	
Waschtischunterschrank, LED	W U A 3 8 1 C 1 M	
Waschtisch Mineralguss, weiß, 1200 mm	W M E 5 1 2 0 1	
C O G 8 0 1 2 5	WGE 5120 80 Glas Grün-Weiß anstatt Mineralguss	
C O G 8 1 1 2 5	WGE 5120 81 Glas Anthrazit anstatt Mineralguss	
C O G 8 2 1 2 5	WGE 7120 82 Glas Optiwhite anstatt Mineralguss	

1200 mm breit

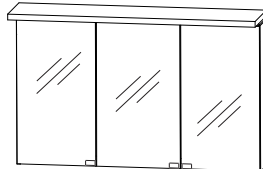
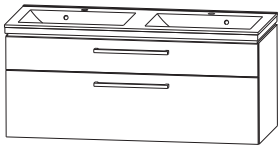
C O M O 1 1 2 5 D		
Spiegelschrank	S 2 A 4 3 1 A 2 0	
Waschtischunterschrank, LED	W U A 3 8 1 C 3 M	
Waschtisch Mineralguss, weiß, 1200 mm Doppelwaschtisch	W M E 7 1 2 0 1	
C O G 8 0 1 2 5 D	WGE 7120 80 Glas Grün-Weiß anstatt Mineralguss	
C O G 8 1 1 2 5 D	WGE 7120 81 Glas Anthrazit anstatt Mineralguss	
C O G 8 2 1 2 5 D	WGE 7120 82 Glas Optiwhite anstatt Mineralguss	

1200 mm breit

WME / WGE / WSS 5060

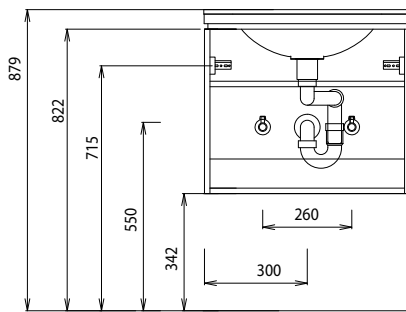
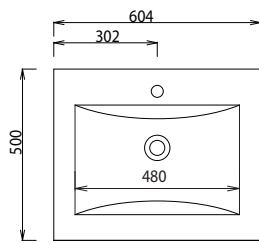

WME / WGE / WSS 5090

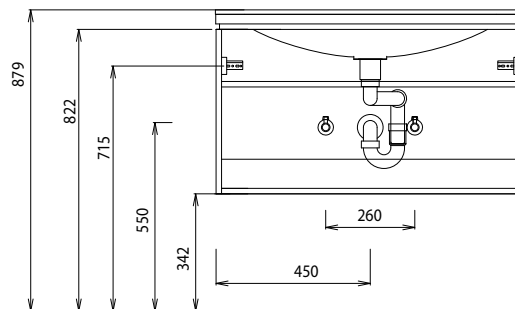
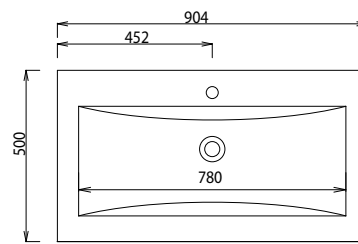

WME / WGE / WSS 5120

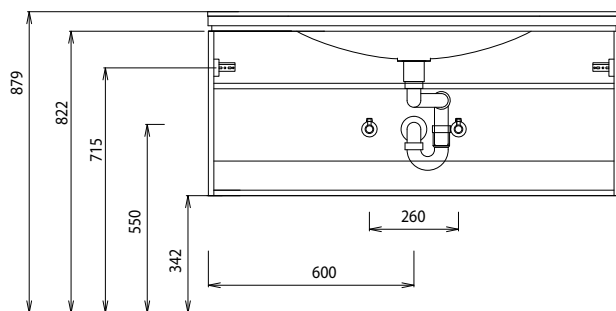
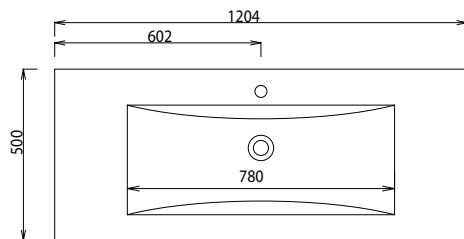

WME / WGE / WSS 7120

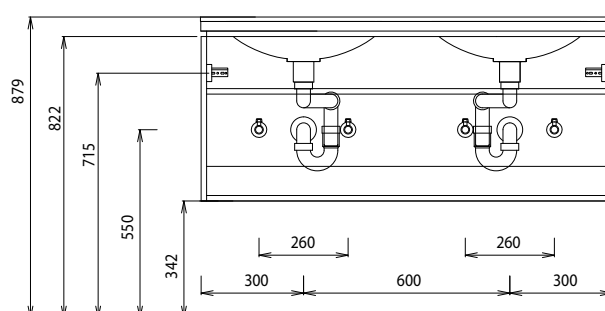
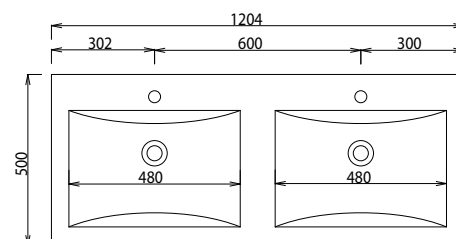

Bei Waschtischanlagen mit Befestigungskonsolen müssen die Maße zum Bohren vor Ort, nach dem Auflegen des Waschtisches auf den Unterschrank, angezeichnet werden. Waschtische ohne Befestigungskonsolen werden mit Silikon an der Wand und auf den Möbelseiten befestigt!