

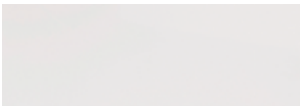

Frontfarben



Nr. 722 Polarweiß hgl.



Nr. 686 Anthrazit hgl.

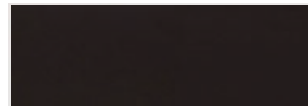

Nr. 753 Carruba hgl.



Nr. 725 Brillantrot hgl.



Nr. 736 Titansilber hgl.



Nr. 752 Saphirblau hgl.



Nr. 728 Cappuccino hgl.



Nr. 723 Edelnussbaum



Nr. 763 Wenge



Nr. 737 Nussbaum Dijon

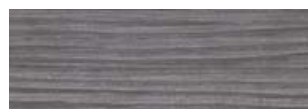

Nr. 769 Hacienda Grau



Nr. 754 Hacienda Weiß

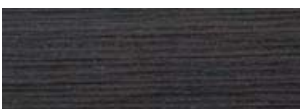

Nr. 755 Hacienda Schwarz



Nr. 756 Hacienda Braun

Korpusfarben

* Hochglanz Korpus gegen Aufpreis



Nr. 101
Weiß



*Nr. 161
Weiß hgl.



*Nr. 121
Anthrazit hgl.



*Nr. 126
Titansilber hgl.



*Nr. 152
Saphirblau hgl.



*Nr. 153
Carruba hgl.



Nr. 118
Nussbaum



Nr. 119
Schoko



Nr. 160
Wenge



Nr. 127
Nussbaum
Dijon



Nr. 154
Hacienda
Weiß



Nr. 155
Hacienda
Schwarz



Nr. 156
Hacienda Braun



Nr. 169
Hacienda Grau

Waschtischfarben

Lavandino -
Möbelwaschtische



Nr. 58
Multicolor
weiß

Mineralguss-
Möbelwaschtische



Nr. 1
Weiß

Glas-
Möbelwaschtische



Nr. 81
Anthrazit



Nr. 82
Optiwhite

Griffvarianten



Nr. 283 Stangengriff chrom



Nr. 290 Stangengriff chrom

Technik



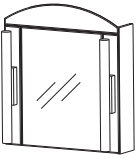
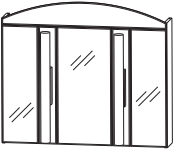
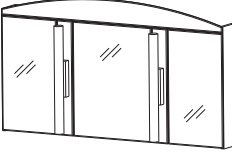
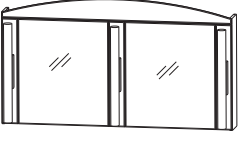
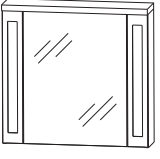

Premium Auszug mit Dämpfung

Türen mit Dämpfungssystem



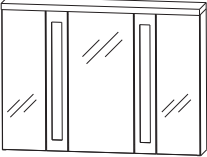

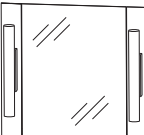
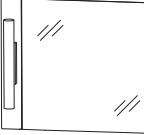



Elegance - Typenliste

Tiefenangabe entspricht der Korпустiefe		Tiefe in mm	Breite in mm	Höhe in mm	Artikelnummer	Anschlag	Aufpreis Glanz- farben- korpus
 <p>2D-Spiegelschrank 1 Doppelspiegeltür mit Facettenschliff 2 Glasfachböden 1 Schalter-Steckdosen-Element 2 Spiegelblenden inkl. Aufsatzleuchte (13 Watt) 1 Spiegelblende oben rund</p>		150	700	780	S 2 A 5 7 7 0	1	
 <p>2D-Spiegelschrank 3 Doppelspiegeltüren mit Facettenschliff 6 Glasfachböden 2 Mittelwände 1 Schalter-Steckdosen-Element 2 Spiegelblenden inkl. Aufsatzleuchte (13 Watt) 1 Spiegelblende oben rund</p>		150	900	780	S 2 A 5 7 9 0	1	
 <p>2D-Spiegelschrank 3 Doppelspiegeltüren mit Facettenschliff 6 Glasfachböden 2 Mittelwände 1 Schalter-Steckdosen-Element 2 Spiegelblenden inkl. Aufsatzleuchte (13 Watt) 1 Spiegelblende oben rund</p> <p>für Einzelwaschtisch Lösung</p>		150	1400	780	S 2 A 5 7 1 4	1	
 <p>2D-Spiegelschrank 2 Doppelspiegeltüren mit Facettenschliff 4 Glasfachböden 1 Mittelwand 1 Schalter-Steckdosen-Element 3 Spiegelblenden inkl. Aufsatzleuchten (13 Watt) 1 Spiegelblende oben rund</p> <p>für Doppelwaschtisch Lösung</p>		150	1400	780	S 2 A 5 7 1 4	3	
 <p>2D-Spiegelschrank 1 Doppelspiegeltür 2 Glasfachböden 1 Schalter-Steckdosen-Element 2 Spiegelblenden inkl. Beleuchtungselemente (13 Watt) 1 Abdeckplatte</p>		150	700	668	S 2 A 4 7 7 0	4	



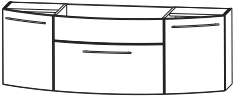
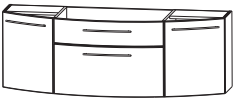
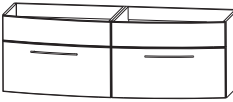



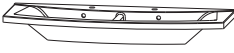

Elegance - Typenliste

Tiefenangabe entspricht der Korpusiefe	Tiefe in mm	Breite in mm	Höhe in mm	Artikelnummer		Anschlag	Aufpreis Glanz- farben- korpus
 <p>2D-Spiegelschrank 3 Doppelspiegeltüren 6 Glasfachböden 2 Mittelwände 1 Schalter-Steckdosen-Element 2 Spiegelblenden inkl. Beleuchtungselemente (13 Watt) 1 Abdeckplatte</p>	150	900	668	S 2 A 4 7 9 0	4		
 <p>2D-Spiegelschrank 3 Doppelspiegeltüren 6 Glasfachböden 2 Mittelwände 1 Schalter-Steckdosen-Element 2 Spiegelblenden inkl. Beleuchtungselemente (13 Watt) 1 Abdeckplatte</p> <p>für Einzelwaschtisch Lösung</p>	150	1400	668	S 2 A 4 7 1 4	4		
 <p>2D-Spiegelschrank 2 Doppelspiegeltüren 4 Glasfachböden 1 Mittelwand 1 Schalter-Steckdosen-Element 3 Spiegelblenden inkl. Beleuchtungselemente (13 Watt) 1 Abdeckplatte</p> <p>für Doppelwaschtisch Lösung</p>	150	1400	668	S 2 A 4 7 1 4	5		
Flächenspiegel							
 <p>Flächenspiegel, 700 mm 2 Blenden in Korpusfarbe inkl. Beleuchtungselemente (8 Watt) Schalterelement</p>	44	700	640	F S A 4 7 7 0	B 1		
 <p>Flächenspiegel, 900 mm 2 Blenden in Korpusfarbe inkl. Beleuchtungselemente (8 Watt) Schalterelement</p>	44	900	640	F S A 4 7 9 0	B 1		
 <p>Flächenspiegel, 1400 mm 2 Blenden in Korpusfarbe inkl. Beleuchtungselemente (8 Watt) Schalterelement</p>	44	1400	640	F S A 4 7 1 4	B 1		
Steckboarde							
 <p>Steckboard rundum mit ABS Dickkante Farbvariante entspricht der Korpusfarbe</p>	150	300	28	S B G 6 0 3 0			
	150	400	28	S B G 6 0 4 0			
	150	600	28	S B G 6 0 6 0			
	150	700	28	S B G 6 0 7 0			
	150	900	28	S B G 6 0 9 0			
	150	1400	28	S B G 6 0 1 4			





Elegance - Typenliste

		Tiefe in mm	Breite in mm	Höhe in mm	Artikelnummer	Anschlag	Aufpreis Glanz- farben- korpus
Tiefenangabe entspricht der Korpusstiefe							
Waschtischunterschrank							
	Waschtischunterschrank Frontblende 1 Metallauszug mit Einzugsdämpfung inkl. Reling seitliche Korpusstiefe = 400 mm 1 Raumsparsyphon	450	700	480	WU A 3 5 7 0 1 M		
	Waschtischunterschrank 1 Metallschubkasten mit Einzugsdämpfung 1 Metallauszug mit Einzugsdämpfung inkl. Reling seitliche Korpusstiefe = 400 mm 1 Raumsparsyphon	450	700	480	WU A 3 5 7 0 5 M		
	Waschtischunterschrank Frontblende 1 Metallauszug mit Einzugsdämpfung inkl. Reling seitliche Korpusstiefe = 400 mm 1 Raumsparsyphon	495	900	480	WU A 3 5 9 0 1 M		
	Waschtischunterschrank 1 Metallschubkasten mit Einzugsdämpfung 1 Metallauszug mit Einzugsdämpfung inkl. Reling seitliche Korpusstiefe = 400 mm 1 Raumsparsyphon	495	900	480	WU A 3 5 9 0 5 M		
	Waschtischunterschrank Frontblende 2 Drehtüren 1 Metallauszug mit Einzugsdämpfung inkl. Reling seitliche Korpusstiefe = 230 mm 1 Raumsparsyphon	450	1400	480	WU A 3 5 1 4 1 M		
	Waschtischunterschrank 1 Metallschubkasten mit Einzugsdämpfung 1 Metallauszug mit Einzugsdämpfung inkl. Reling 2 Drehtüren seitliche Korpusstiefe = 230 mm 1 Raumsparsyphon	450	1400	480	WU A 3 5 1 4 5 M		
	Waschtischunterschrank 2 Elemente 2 Frontblenden 2 Metallauszüge mit Einzugsdämpfung inkl. Reling seitliche Korpusstiefe = 400 mm 2 Raumsparsyphons	500	1400	480	WU A 3 5 1 4 3 M		
Mineralguss-Möbelwaschtische							
	Mineralguss Waschtisch, 700 mm weiß kombinierbar mit WUA 3570 1M, WUA 3570 5M	481	712	40	WMM 6 0 7 0 1		
	Mineralguss Waschtisch, 900 mm weiß kombinierbar mit WUA 3590 1M, WUA 3590 5M	495	912	40	WMM 6 0 9 0 1		
	Mineralguss Waschtisch, 1400 mm weiß kombinierbar mit WUA 35141M, WUA3514 5M	481	1412	40	WMM 6 1 4 0 1		



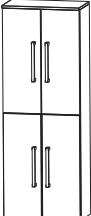

Elegance - Typenliste

Tiefenangabe entspricht der Korpusstärke		Tiefe in mm	Breite in mm	Höhe in mm	Artikelnummer		Anschlag	Aufpreis Glanz- farben- korpus
	Mineralguss Waschtisch, 1400 mm weiß Doppelwaschtisch kombinierbar mit WUA 3514 3M	533	1412	40	WMM 7 1 4 0	1		
Lavandino - Möbelwaschtische								
	Lavandino Waschtisch, 700 mm Multicolor weiß kombinierbar mit WUA 3570 1M, WUA 3570 5M	481	712	40	W S S 6 0 7 0	5 8		
	Lavandino Waschtisch, 900 mm Multicolor weiß kombinierbar mit WUA 3590 1M, WUA 3590 5M	495	912	40	W S S 6 0 9 0	5 8		
	Lavandino Waschtisch, 1400 mm Multicolor weiß kombinierbar mit WUA 3514 1M, WUA 3514 5M	481	1412	40	W S S 6 1 4 0	5 8		
	Lavandino Waschtisch, 1400 mm Multicolor weiß Doppelwaschtisch kombinierbar mit WUA 3514 3M	533	1412	40	W S S 7 1 4 0	5 8		
Glas - Möbelwaschtische								
	Glaswaschtisch, 700 mm Farbton Anthrazit Farbton Optiwhite kombinierbar mit WUA 3570 1M, WUA 3570 5M Neutralvernetzendes Silikon mitbestellen, siehe unten.	482 482	712 712	12 12	WGM 8 0 7 0	8 1 8 2		
	Glaswaschtisch, 900 mm Farbton Anthrazit Farbton Optiwhite kombinierbar mit WUA 3590 1M, WUA 3590 5M Neutralvernetzendes Silikon mitbestellen, siehe unten.	495 495	912 912	12 12	WGM 8 0 9 0	8 1 8 2		
	Glaswaschtisch, 1400 mm Farbton Anthrazit Farbton Optiwhite kombinierbar mit WUA 3514 1M, WUA 3514 5M Neutralvernetzendes Silikon mitbestellen, siehe unten.	482 482	1412 1412	12 12	WGM 8 1 4 0	8 1 8 2		
	Neutralvernetzendes Silikon für Glaswaschtische 310 ml Kartusche				P Z	1 2 3 5		



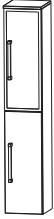
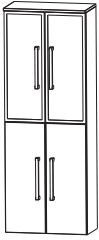

Elegance - Typenliste

		Breite in mm	Höhe in mm	Artikelnummer	Anschlag	Aufpreis Glanz- farben- korpus
Tiefenangabe entspricht der Korpus-tiefe						
Hochschränke						
	Hochschrank 1 Drehtür 2 Glasfachböden (o.) 2 Metallauszüge mit Einzugsdämpfung 1 Metallschubkasten mit Einzugsdämpfung 1 Abdeckplatte 330 mm tief	300	300	1628	H N A 0 9 3 A 7 M	R/L
		300	400	1628	H N A 0 9 4 A 7 M	R/L
	Hochschrank 2 Drehtüren 2 Glasfachböden (o.) 2 Metallauszüge mit Einzugsdämpfung 1 Metallschubkasten mit Einzugsdämpfung 1 Abdeckplatte 330 mm tief	300	600	1628	H N A 0 9 6 A 7 M	
	Hochschrank 1 Alu Rahmentür 2 Glasfachböden (o.) 2 Metallauszüge mit Einzugsdämpfung 1 Metallschubkasten mit Einzugsdämpfung 1 Abdeckplatte 330 mm tief	300	300	1628	H N A 0 9 3 B 7 M	R/L
	Hochschrank 2 Alu Rahmentüren 2 Glasfachböden (o.) 2 Metallauszüge mit Einzugsdämpfung 1 Metallschubkasten mit Einzugsdämpfung 1 Abdeckplatte 330 mm tief	300	600	1628	H N A 0 9 6 B 7 M	
	Hochschrank 2 Drehtüren 2 Glasfachböden (o.) 2 Glasfachböden (u.) 1 Abdeckplatte 330 mm tief	300	300	1628	H N A 0 3 3 A	7 R/L
		300	400	1628	H N A 0 3 4 A	7 R/L
	Maßvariabel: Bitte das Tiefenmaß mit angeben. Ablageplatte wird entsprechend der Schrantiefe angepasst.	150- 300	300	1628	H V A 0 3 3 0	R/L
		150- 300	400	1628	H V A 0 3 4 0	R/L
	Hochschrank 4 Drehtüren 2 Glasfachböden (o.) 2 Glasfachböden (u.) 1 Abdeckplatte 330 mm tief	300	600	1628	H N A 0 3 6 A	7
	Maßvariabel: Bitte das Tiefenmaß mit angeben. Ablageplatte wird entsprechend der Schrantiefe angepasst.	150- 300	600	1628	H V A 0 3 6 0	



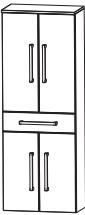

Elegance - Typenliste

		Tiefe in mm	Breite in mm	Höhe in mm	Artikelnummer	Anschlag	Aufpreis Glanz- farben- korpus
	Hochschrank 1 Alu Rahmentür 1 Drehtür 2 Glasfachböden (o.) 2 Glasfachböden (u.) 1 Abdeckplatte 330 mm tief	300	300	1628	H N A 0 3 3 B 7	R/L	
	Maßvariabel: Bitte das Tiefenmaß mit angeben. Ablageplatte wird entsprechend der Schranktiefe angepasst.	150- 300	300	1628	H V A 0 3 3 1	R/L	
	Hochschrank 2 Alu Rahmentüren 2 Drehtüren 2 Glasfachböden (o.) 2 Glasfachböden (u.) 1 Abdeckplatte 330 mm tief	300	600	1628	H N A 0 3 6 B 7		
	Maßvariabel: Bitte das Tiefenmaß mit angeben. Ablageplatte wird entsprechend der Schranktiefe angepasst.	150- 300	600	1628	H V A 0 3 6 1		
	Hochschrank mit Wäschekippe 1 Drehtür 2 Glasfachböden 1 Metallschubkasten mit Einzugsdämpfung 1 Wäschekippe 1 Abdeckplatte 330 mm tief	300	300	1628	H N A 0 5 3 A 7 W	R/L	
		300	400	1628	H N A 0 5 4 A 7 W	R/L	
	Hochschrank mit Wäschekippe 2 Drehtüren 2 Glasfachböden 1 Metallschubkasten mit Einzugsdämpfung 1 Wäschekippe 1 Abdeckplatte 330 mm tief	300	600	1628	H N A 0 5 6 A 7 W		
	Hochschrank mit Wäschekippe 1 Alu Rahmentür 2 Glasfachböden 1 Metallschubkasten mit Einzugsdämpfung 1 Wäschekippe 1 Abdeckplatte 330 mm tief	300	300	1628	H N A 0 5 3 B 7 W	R/L	
	Hochschrank mit Wäschekippe 2 Alu Rahmentüren 2 Glasfachböden 1 Metallschubkasten mit Einzugsdämpfung 1 Wäschekippe 1 Abdeckplatte 330 mm tief	300	600	1628	H N A 0 5 6 B 7 W		

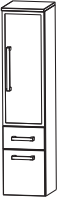
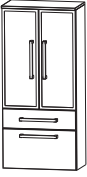

Elegance - Typenliste

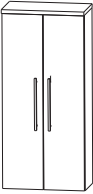
		Tiefe in mm	Breite in mm	Höhe in mm	Artikelnummer			Anschlag	Aufpreis Glanz- farben- korpus
Tiefenangabe entspricht der Korпустiefe									
	Hochschrank 1 Drehtür 2 Glasfachböden (o.) 1 Metallschubkasten mit Einzugsdämpfung 1 Drehtür 1 Glasfachboden (u.) 1 Abdeckplatte 330 mm tief	300	300	1628	H N A 0 5 3 A 7 M	R/L			
		300	400	1628	H N A 0 5 4 A 7 M	R/L			
	Hochschrank 2 Drehtüren 2 Glasfachböden (o.) 1 Metallschubkasten mit Einzugsdämpfung 2 Drehtüren 1 Glasfachboden (u.) 1 Abdeckplatte 330 mm tief	300	600	1628	H N A 0 5 6 A 7 M				
	Hochschrank 1 Alu Rahmentür 2 Glasfachböden (o.) 1 Metallschubkasten mit Einzugsdämpfung 1 Drehtür 1 Glasfachboden (u.) 1 Abdeckplatte 330 mm tief	300	300	1628	H N A 0 5 3 B 7 M	R/L			
	Hochschrank 2 Alu Rahmentüren 2 Glasfachböden (o.) 1 Metallschubkasten mit Einzugsdämpfung 2 Drehtüren 1 Glasfachboden (u.) 1 Abdeckplatte 330 mm tief	300	600	1628	H N A 0 5 6 B 7 M				
Mittelschränke									
	Mittelschrank 1 Drehtür 2 Glasfachböden (o.) 1 Metallauszug mit Einzugsdämpfung 1 Metallschubkasten mit Einzugsdämpfung 1 Abdeckplatte 330 mm tief	300	300	1308	M N A 8 8 3 A 7 M	R/L			
		300	400	1308	M N A 8 8 4 A 7 M	R/L			
	Mittelschrank 2 Drehtüren 2 Glasfachböden (o.) 1 Metallauszug mit Einzugsdämpfung 1 Metallschubkasten mit Einzugsdämpfung 1 Abdeckplatte 330 mm tief	300	600	1308	M N A 8 8 6 A 7 M				

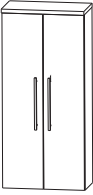
Elegance - Typenliste

Tiefenangabe entspricht der Korpusstufe		Tiefe in mm	Breite in mm	Höhe in mm	Artikelnummer	Anschlag	Aufpreis Glanz- farben- korpus
	Mittelschrank 1 Alu Rahmentür 2 Glasfachböden (o.) 1 Metallauszug mit Einzugsdämpfung 1 Metallschubkasten mit Einzugsdämpfung 1 Abdeckplatte 330 mm tief	300	300	1308	M N A 8 8 3 B 7 M	R/L	
	Mittelschrank 2 Alu Rahmentüren 2 Glasfachböden (o.) 1 Metallauszug mit Einzugsdämpfung 1 Metallschubkasten mit Einzugsdämpfung 1 Abdeckplatte 330 mm tief	300	600	1308	M N A 8 8 6 B 7 M		
	Mittelschrank 1 Drehtür 4 Glasfachböden 1 Abdeckplatte 330 mm tief Maßvariabel: Bitte das Tiefenmaß mit angeben. Ablageplatte wird entsprechend der Schranktiefe angepasst.	300	300	1308	M N A 8 1 3 A	7 R/L	
		300	400	1308	M N A 8 1 4 A	7 R/L	
		150- 300	300	1308	M V A 8 1 3 0	R/L	
		150- 300	400	1308	M V A 8 1 4 0	R/L	
	Mittelschrank 2 Drehtüren 4 Glasfachböden 1 Abdeckplatte 330 mm tief Maßvariabel: Bitte das Tiefenmaß mit angeben. Ablageplatte wird entsprechend der Schranktiefe angepasst.	300	600	1308	M N A 8 1 6 A	7	
		150- 300	600	1308	M V A 8 1 6 0		
	Mittelschrank mit Innenschubkasten 1 Drehtür 2 Metall-Innenschubkästen mit Einzugsdämpfung 1 Glasfachboden 1 Abdeckplatte 330 mm tief	300	300	1628	M N A 8 4 3 A	7 R/L	
		300	400	1628	M N A 8 4 4 A	7 R/L	
	Mittelschrank mit Innenschubkasten 2 Drehtüren 2 Metall-Innenschubkästen mit Einzugsdämpfung 1 Glasfachboden 1 Abdeckplatte 330 mm tief	300	600	1628	M N A 8 4 6 A	7	



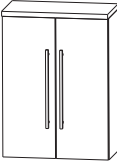
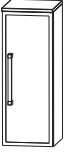

Elegance - Typenliste

		Tiefe in mm	Breite in mm	Höhe in mm	Artikelnummer		Anschlag	Aufpreis Glanz- farben- korpus
Tiefenangabe entspricht der Korpusstiefe								
	Mittelschrank 1 Alu Rahmentür 4 Glasfachböden 1 Abdeckplatte 330 mm tief	300	300	1308	M N A 8 1 3 B	7	R/L	
	Maßvariabel: Bitte das Tiefenmaß mit angeben. Ablageplatte wird entsprechend der Schranktiefe angepasst.	150- 300	300	1308	M V A 8 1 3 1		R/L	
	Mittelschrank 2 Alu Rahmentüren 4 Glasfachböden 1 Abdeckplatte 330 mm tief	300	600	1308	M N A 8 1 6 B	7		
	Maßvariabel: Bitte das Tiefenmaß mit angeben. Ablageplatte wird entsprechend der Schranktiefe angepasst.	150- 300	600	1308	M V A 8 1 6 1			
Highboards								
	Highboard 1 Drehtür 2 Glasfachböden 1 Abdeckplatte 330 mm tief	300	300	828	H B A 5 1 3 A	7	R/L	
		300	400	828	H B A 5 1 4 A	7	R/L	
		150- 300	300	828	H B V A 5 1 3		R/L	
		150- 300	400	828	H B V A 5 1 4		R/L	
	Highboard 2 Drehtüren 2 Glasfachböden 1 Abdeckplatte 330 mm tief	300	600	828	H B A 5 1 6 A	7		
		150- 300	600	828	H B V A 5 1 6			
	Highboard 1 Alu Rahmentür 2 Glasfachböden 1 Abdeckplatte 330 mm tief	300	300	828	H B A 5 1 3 B	7	R/L	
		300	300	828	H B V A 5 1 3	1	R/L	



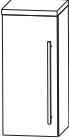
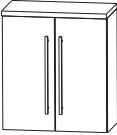

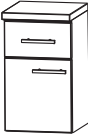
Elegance - Typenliste

Tiefenangabe entspricht der Korpusiefe		Tiefe in mm	Breite in mm	Höhe in mm	Artikelnummer	Anschlag	Aufpreis Glanz- farben- korpus
	Highboard 2 Alu Rahmentüren 2 Glasfachböden 1 Abdeckplatte 330 mm tief	300	600	828	H B A 5 1 6 B 7		
	Maßvariabel: Bitte das Tiefenmaß mit angeben. Ablageplatte wird entsprechend der Schranktiefe angepasst.	150-300	600	828	H B V A 5 1 6 1		
	Highboard 2 Metallauszüge mit Einzugsdämpfung 1 Metallschubkasten mit Einzugsdämpfung 1 Abdeckplatte 330 mm tief	300	300	828	H B A 5 6 3 A 7 M		
		300	400	828	H B A 5 6 4 A 7 M		
	Highboard 2 Metallauszüge mit Einzugsdämpfung 1 Metallschubkasten mit Einzugsdämpfung 1 Abdeckplatte 330 mm tief	300	600	828	H B A 5 6 6 A 7 M		
	Highboard mit Wäschekippe 1 Metallschubkasten mit Einzugsdämpfung 1 Wäschekippe 1 Abdeckplatte 330 mm tief	300	300	828	H B A 5 5 3 A 7 W		
		300	400	828	H B A 5 5 4 A 7 W		
	Highboard mit Wäschekippe 1 Metallschubkasten mit Einzugsdämpfung 1 Wäschekippe 1 Abdeckplatte 330 mm tief	300	600	828	H B A 5 5 6 A 7 W		
	Highboard 1 Metallschubkasten mit Einzugsdämpfung 1 Drehtür 1 Glasfachboden 1 Abdeckplatte 330 mm tief	300	300	828	H B A 5 5 3 A 7 M	R/L	
		300	400	828	H B A 5 5 4 A 7 M	R/L	
	Highboard 1 Metallschubkasten mit Einzugsdämpfung 2 Drehtüren 1 Glasfachboden 1 Abdeckplatte 330 mm tief	300	600	828	H B A 5 5 6 A 7 M		

Elegance - Typenliste

		Tiefe in mm	Breite in mm	Höhe in mm	Artikelnummer	Anschlag	Aufpreis Glanz- farben- korpus
Tiefenangabe entspricht der Korpus-tiefe							
Oberschränke							
 <p>Oberschrank 1 Drehtür 1 Glasfachboden 1 Abdeckplatte 180 mm tief</p> <p>Maßvariabel: Bitte das Tiefenmaß mit angeben. Ablageplatte wird entsprechend der Schranktiefe angepasst.</p>	150	300	668	0 G A 4 1 3 A	7 R/L		
	150	400	668	0 G A 4 1 4 A	7 R/L		
	150- 300	300	668	0 V A 4 1 3 0	R/L		
	150- 300	400	668	0 V A 4 1 4 0	R/L		
 <p>Oberschrank 2 Drehtüren 1 Glasfachboden 1 Abdeckplatte 180 mm tief</p> <p>Maßvariabel: Bitte das Tiefenmaß mit angeben. Ablageplatte wird entsprechend der Schranktiefe angepasst.</p>	150	600	668	0 G A 4 1 6 A	7		
	150- 300	600	668	0 V A 4 1 6 0			
 <p>Oberschrank 1 Klapptür, 1 Abdeckplatte 260 mm tief</p>	230	600	348	0 M A 2 1 6 A	7 K		
Unterschränke							
 <p>Unterschrank 1 Drehtür 1 Metallschubkasten mit Einzugsdämpfung 1 Abdeckplatte 330 mm tief</p>	300	300	508	U N A 3 2 3 A	7 M R/L		
	300	400	508	U N A 3 2 4 A	7 M R/L		
 <p>Unterschrank 2 Drehtüren 1 Metallschubkasten mit Einzugsdämpfung 1 Abdeckplatte 330 mm tief</p>	300	600	508	U N A 3 2 6 A	7 M		

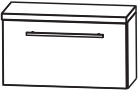
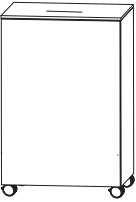
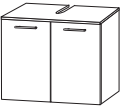
Elegance - Typenliste

Tiefenangabe entspricht der Korpusiefe		Tiefe in mm	Breite in mm	Höhe in mm	Artikelnummer	Anschlag	Aufpreis Glanz- farben- korpus
	Unterschrank 1 Metallschubkasten mit Einzugsdämpfung 1 Metallauszug mit Einzugsdämpfung 1 Abdeckplatte 330 mm tief	300	300	508	U N A 3 4 3 A 7 M		
		300	400	508	U N A 3 4 4 A 7 M		
	Unterschrank 1 Metallschubkasten mit Einzugsdämpfung 1 Metallauszug mit Einzugsdämpfung 1 Abdeckplatte 330 mm tief	300	600	508	U N A 3 4 6 A 7 M		
	Unterschrank 1 Klapptür, 1 Abdeckplatte 260 mm tief	230	600	348	U M A 2 1 6 A 7 K		
Wäscherolli							
	Wäscherolli 1 Klapptüte, inkl. Dämpfung 1 herausnehmbarer Wäschesack, waschbar 4 Rollen (2 feststellbar) Farbvariante entspricht der Korpusfarbe	470	470	656	W R S 4 0 4 7		
Universal-Waschtischunterschrank							
	Universal-Waschtischunterschrank 2 Drehtüren Abdeckplatte mit Syphonausschnitt für freihängende Waschtische	300	600	336	W U A 2 1 6 A		
Zubehör							
	Auszugseinteilung inkl. Befestigungsstange 2 Einteilungselemente - 300 mm Schrankbreite 3 Einteilungselemente - 400 mm Schrankbreite 4 Einteilungselemente - 600 mm Schrankbreite 4 Einteilungselemente - 700 mm Schrankbreite 4 Einteilungselemente - 900 mm Schrankbreite				P Z 1 2 2 4 3 0 P Z 1 2 2 4 4 0 P Z 1 2 2 4 6 1 P Z 1 2 2 4 7 0 P Z 1 2 2 4 9 0		
	Schubkastenset für Metallschubkästen (M) Bestehend aus: - 1 alufarbiger Kunststoffeinsatz - 2 alufarbige Fachteiler, verstellbar für 30 cm breite Schränke für 40 cm breite Schränke				P Z 1 2 2 5 3 0 P Z 1 2 2 5 4 0		

Elegance - Typenliste

Tiefenangabe entspricht der Korpusstärke		Tiefe in mm	Breite in mm	Höhe in mm	Artikelnummer			Anschlag		Aufpreis Glanz- farben- korpus
					P	Z				
	Handtuchhalter chrom glänzend zur Montage am Korpus	60	390		P	Z	1 1 2 4	1		
	Handtuchhalter chrom glänzend zur Montage am Korpus	57	384		P	Z	1 1 2 0	1		
	LED Waschtischbeleuchtung Länge: 400 mm 2 Lichtfenster integriertem Touch LED-Dimmer im ersten Lichtfenster LED Converter				P	Z	1 0 5 4	5		
	LED Waschtischbeleuchtung inkl. Converter 2,4 Watt / Converter 15 Watt zur Montage hinter dem Spiegelschrank S2A 5770 1, S2A4770 4 1 Schalterelement		560		P	Z	1 0 6 4	6 0		
	LED Waschtischbeleuchtung inkl. Converter 3,9 Watt / Converter 15 Watt zur Montage hinter dem Spiegelschrank S2A 5790 1, S2A 4790 4 1 Schalterelement		860		P	Z	1 0 6 4	9 0		
	LED Waschtischbeleuchtung inkl. Converter 5,3 Watt / Converter 15 Watt zur Montage hinter dem Spiegelschrank S2A 5714 1, S2A 5714 3, S2A 4714 4. S2A 4714 5 1 Schalterelement		1160		P	Z	1 0 6 4	1 2		
	Kosmetikspiegel 2 fache Vergrößerung Saugnapf und Schraubenbefestigung Metallhalter verchromt				P	Z	1 2 3 3			
	Stauraumboxen inkl. Befestigungsstange 2 Boxen für 600 mm Schrankbreite 2 Boxen für 700 mm Schrankbreite 2 Boxen für 900 mm Schrankbreite				P	Z	1 2 3 6	6 0 7 0 9 0		
	Stauraumbox ohne Befestigungsstange	150	246	150	P	Z	1 2 3 6	E 1		

Elegance - Planungsbeispiele

E L M 0 1 7 0 1	
Flächenspiegel	F S A 4 7 7 0 B 1
Waschtischunterschrank, Auszug	W U A 3 5 7 0 1 M
Waschtisch, Mineralguss, weiß, 700 mm	W M M 6 0 7 0 1
E L G 8 1 7 0 1	WGM 8070 81 Glas Anthrazit anstatt Mineralguss
E L G 8 2 7 0 1	WGM 8070 82 Glas Optiwhite anstatt Mineralguss

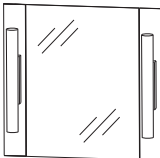
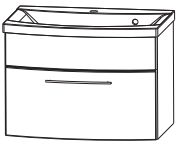
700 mm breit

E L M 0 1 7 0 2	
Spiegelschrank	S 2 A 5 7 7 0 1
Waschtischunterschrank, Auszug	W U A 3 5 7 0 1 M
Waschtisch, Mineralguss, weiß, 700 mm	W M M 6 0 7 0 1
E L G 8 1 7 0 2	WGM 8070 81 Glas Anthrazit anstatt Mineralguss
E L G 8 2 7 0 2	WGM 8070 82 Glas Optiwhite anstatt Mineralguss

700 mm breit

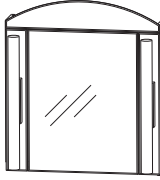
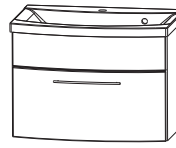
E L M 0 1 7 0 3	
Spiegelschrank	S 2 A 4 7 7 0 4
Waschtischunterschrank, Auszug	W U A 3 5 7 0 1 M
Waschtisch, Mineralguss, weiß, 700 mm	W M M 6 0 7 0 1
E L G 8 1 7 0 3	WGM 8070 81 Glas Anthrazit anstatt Mineralguss
E L G 8 2 7 0 3	WGM 8070 82 Glas Optiwhite anstatt Mineralguss

700 mm breit

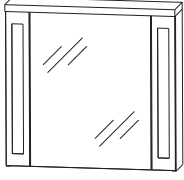
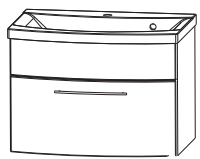
E L M 0 1 9 0 1	
Flächenspiegel	F S A 4 7 9 0 B 1
Waschtischunterschrank, Auszug	W U A 3 5 9 0 1 M
Waschtisch, Mineralguss, weiß, 900 mm	W M M 6 0 9 0 1
E L G 8 1 9 0 1	WGM 8090 81 Glas Anthrazit anstatt Mineralguss
E L G 8 2 9 0 1	WGM 8090 82 Glas Optiwhite anstatt Mineralguss



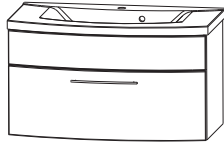

900 mm breit

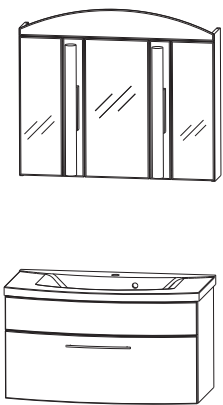
Elegance - Planungsbeispiele

E L M 0 1 9 0 2		
Spiegelschrank	S 2 A 5 7 9 0 1	
Waschtischunterschrank, Auszug	W U A 3 5 9 0 1 M	
Waschtisch, Mineralguss, weiß, 900 mm	W M M 6 0 9 0 1	
ELG 8 1 9 0 2	WGM 8090 81 Glas Anthrazit anstatt Mineralguss	
ELG 8 2 9 0 2	WGM 8090 82 Glas Optiwhite anstatt Mineralguss	

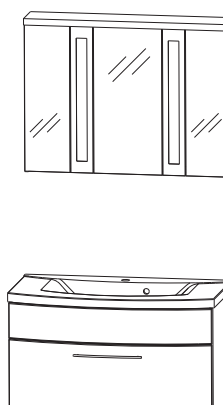
900 mm breit

E L M 0 1 9 0 3		
Spiegelschrank	S 2 A 4 7 9 0 4	
Waschtischunterschrank, Auszug	W U A 3 5 9 0 1 M	
Waschtisch, Mineralguss, weiß, 900 mm	W M M 6 0 9 0 1	
ELG 8 1 9 0 3	WGM 8090 81 Glas Anthrazit anstatt Mineralguss	
ELG 8 2 9 0 3	WGM 8090 82 Glas Optiwhite anstatt Mineralguss	

900 mm breit

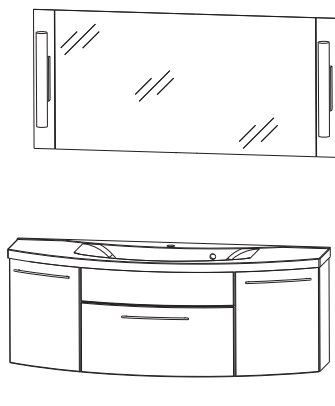
E L M 0 1 1 4 1		
Flächenspiegel	F S A 4 7 1 4 B 1	
Waschtischunterschrank, Auszug	W U A 3 5 1 4 1 M	
Waschtisch, Mineralguss, weiß, 1400 mm	W M M 6 1 4 0 1	
ELG 8 1 1 4 0 1	WGM 8140 81 Glas Anthrazit anstatt Mineralguss	
ELG 8 2 1 4 0 1	WGM 8140 82 Glas Optiwhite anstatt Mineralguss	

1400 mm breit

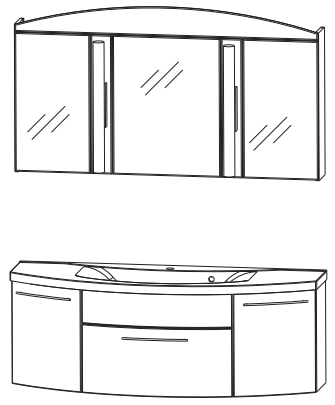
E L M 0 1 1 4 2		
Spiegelschrank	S 2 A 5 7 1 4 1	
Waschtischunterschrank, Auszug	W U A 3 5 1 4 1 M	
Waschtisch, Mineralguss, weiß, 1400 mm	W M M 6 1 4 0 1	
ELG 8 1 1 4 0 2	WGM 8140 81 Glas Anthrazit anstatt Mineralguss	
ELG 8 2 1 4 0 2	WGM 8140 82 Glas Optiwhite anstatt Mineralguss	

1400 mm breit

Elegance - Planungsbeispiele

E L M 0 1 1 4 3

Spiegelschrank	S 2 A 4 7 1 4 4	4
Waschtischunterschrank, Auszug	W U A 3 5 1 4 1 M	
Waschtisch, Mineralguss, weiß, 1400 mm	W M M 6 1 4 0 1	

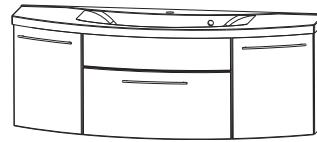
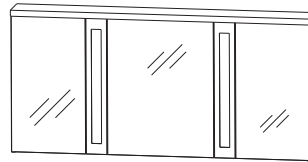

1400 mm breit

E L G 8 1 1 4 0 3 WGM 8140 81 Glas Anthrazit anstatt Mineralguss

E L G 8 2 1 4 0 3 WGM 8140 82 Glas Optiwhite anstatt Mineralguss

E L M 0 1 1 4 1 D

Flächenspiegel	F S A 4 7 1 4 B 1	1
Waschtischunterschrank, Auszug	W U A 3 5 1 4 3 M	
Waschtisch, Mineralguss, weiß, 1400 mm	W M M 7 1 4 0 1	
Doppelwaschtisch		

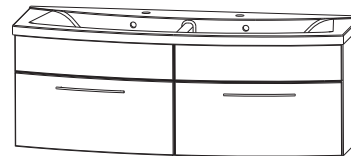
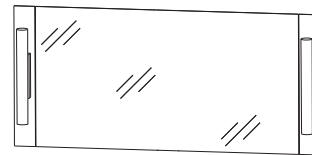

1400 mm breit

E L M 0 1 1 4 2 D

Spiegelschrank	S 2 A 5 7 1 4 3	3
Waschtischunterschrank, Auszug	W U A 3 5 1 4 3 M	
Waschtisch, Mineralguss, weiß, 1400 mm	W M M 7 1 4 0 1	
Doppelwaschtisch		

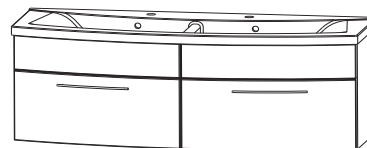
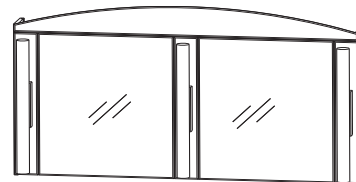

1400 mm breit

E L M 0 1 1 4 3 D

Spiegelschrank	S 2 A 4 7 1 4 5	5
Waschtischunterschrank, Auszug	W U A 3 5 1 4 3 M	
Waschtisch, Mineralguss, weiß, 1400 mm	W M M 7 1 4 0 1	
Doppelwaschtisch		

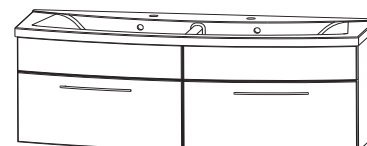
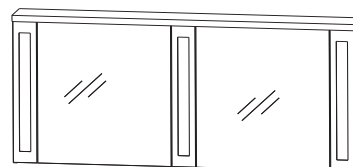

1400 mm breit

WMM/WSS/WGM 6070

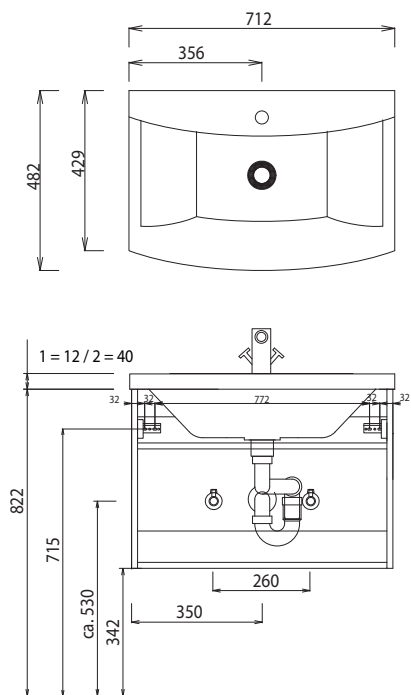

WMM/WSS/WGM 6090

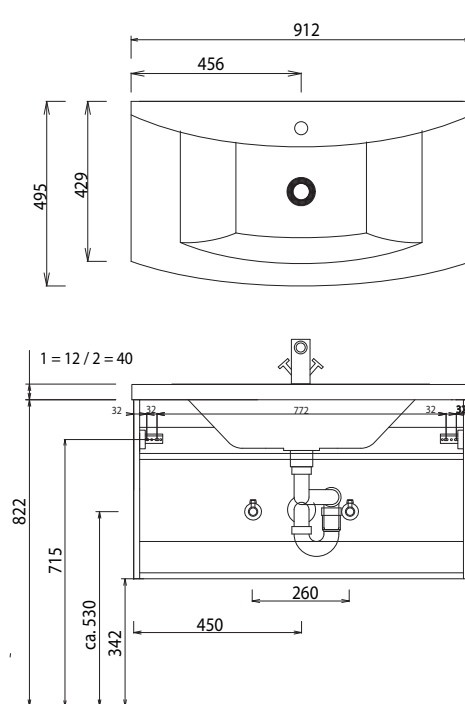

WMM/WSS/WGM 6140

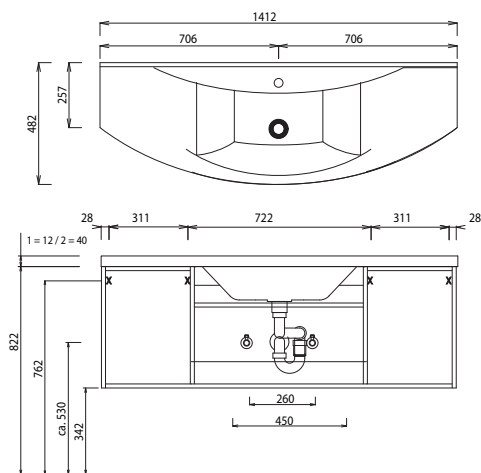

WMM/WSS 7140

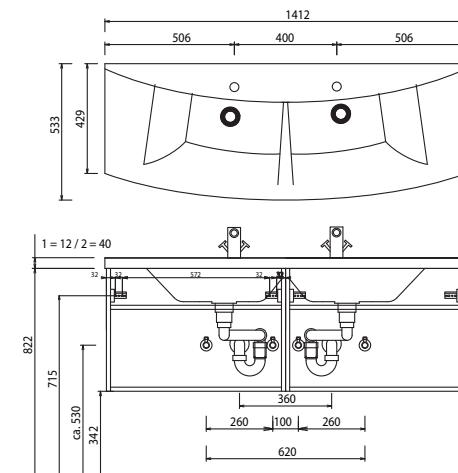

- 1 = Waschtisch Glas
- 2 = Waschtisch Mineralguss / Lavandino

Bei Waschtisanlagen mit Befestigungskonsolen müssen die Maße zum Bohren vor Ort, nach dem Auflegen des Waschtisches auf den Unterschrank, angezeichnet werden. Waschtische ohne Befestigungskonsolen werden mit Silikon an der Wand und auf den Möbelseiten befestigt!