

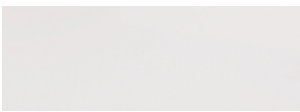

Frontfarben



Nr. 722 Polarweiß hgl.



Nr. 725 Brillantrot hgl.



Nr. 728 Cappuccino hgl.



Nr. 686 Anthrazit hgl.



Nr. 729 Silberperl



Nr. 752 Saphirblau hgl.



Nr. 753 Carruba hgl.



Nr. 763 Wenge



Nr. 723 Edelnussbaum



Nr. 769 Hacienda Grau



Nr. 754 Hacienda Weiß



Nr. 756 Hacienda Braun



Nr. 755 Hacienda Schwarz



Nr. 737 Nussbaum Dijon

Korpusfarben

* Hochglanz Korpus gegen Aufpreis

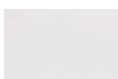

Nr. 101
Weiß



Nr. 114
Alu



*Nr. 121
Anthrazit hgl.



*Nr. 153
Carruba hgl.



*Nr. 152
Saphirblau hgl.

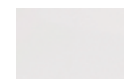

*Nr. 161
Weiß hgl.



Nr. 160
Wenge



Nr. 155
Hacienda Schwarz



Nr. 156
Hacienda Braun



Nr. 154
Hacienda Weiß



Nr. 169
Hacienda Grau



Nr. 118
Nussbaum



Nr. 119
Schoko



Nr. 127
Nussbaum
Dijon

Waschtischfarbe



Nr. 1
Weiß
Mineralguss-
Möbelwaschtische

Auszugstechnik

Nr. 553
Standard Auszug

Nr. 554
Premium Auszug mit Dämpfung, gegen Aufpreis





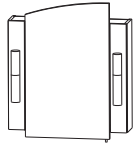
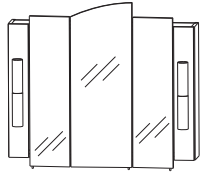
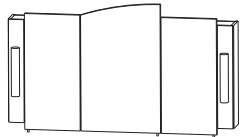
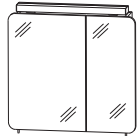
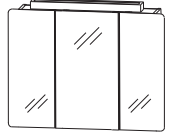
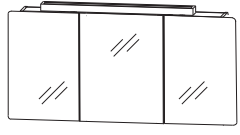

Griffvariante

Nr. 317 Stangengriff chrom



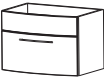

Giro - Typenliste

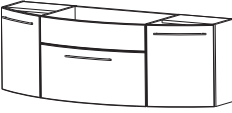
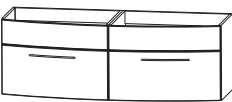
Tiefenangabe entspricht der Korpus-tiefe	Tiefe in mm	Breite in mm	Höhe in mm	Artikelnummer	Anschlag	Aufpreis Glanz-farben-korpus	Aufpreis Premium Technik
 <p>Spiegelschrank 1 Spiegeldrehtür 2 Glasfachböden 2 Frontblenden 2 Beleuchtungselemente je 15 Watt 1 Schalter-Steckdosen-Element</p>	150	700	800	S 2 A 4 5 7 0 1			
 <p>Spiegelchrank 3 Spiegeldrehtüren 2 Mittelwände 6 Glasfachböden 2 Frontblenden 2 Beleuchtungselemente je 15 Watt 1 Schalter-Steckdosen-Element</p>	150	900	800	S 2 A 4 5 9 0 1			
 <p>Spiegelschrank 3 Spiegeldrehtüren 2 Mittelwände 6 Glasfachböden 2 Frontblenden 2 Beleuchtungselemente je 15 Watt 1 Schalter-Steckdosen-Element</p>	150	1400	800	S 2 A 4 5 1 4 1			
 <p>Spiegelschrank 2 Spiegeldrehtüren 1 Mittelwand 4 Glasfachböden 1 Schalter-Steckdosen-Element 1 Aufbauleuchte (13 Watt)</p>	150	700	640	S 2 A 4 8 7 0 1			
 <p>Spiegelschrank 3 Spiegeldrehtüren 2 Mittelwände 6 Glasfachböden 1 Schalter-Steckdosen-Element 1 Aufbauleuchte (13 Watt)</p>	150	900	640	S 2 A 4 8 9 0 1			
 <p>Spiegelschrank 3 Spiegeldrehtüren 2 Mittelwände 6 Glasfachböden 1 Schalter-Steckdosen-Element 1 Aufbauleuchte (21 Watt)</p>	150	1400	640	S 2 A 4 8 1 4 1			





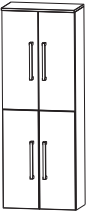

Giro - Typenliste

Tiefenangabe entspricht der Korpus-tiefe		Tiefe in mm	Breite in mm	Höhe in mm	Artikelnummer	Anschlag	Aufpreis Glanz- farben- korpus	Aufpreis Premium Technik
Mineralguss-Möbelwaschtische								
	Mineralgusswaschtisch im Farbton weiß	482	712	40	WMM 6 0 7 0	1		
	Mineralgusswaschtisch im Farbton weiß	495	912	40	WMM 6 0 9 0	1		
	Mineralgusswaschtisch im Farbton weiß seitliche Beckentiefe = 257 mm	482	1412	40	WMM 6 1 4 0	1		
	Mineralgusswaschtisch im Farbton weiß seitliche Beckentiefe = 429 mm Doppelwaschtisch	533	1412	40	WMM 7 1 4 0	1		
Waschtischunterschranke								
	Waschtischunterschrank 1 Metallauszug, 1 Adapterblende seitliche Korpus-tiefe = 400 mm für WMM 6070 1 1 Raumsparsyphon	468	700	480	WU A 3 5 7 0	1		
	Waschtischunterschrank 1 Adapterblende 1 Metallauszug 1 Raumsparsyphon seitliche Korpus-tiefe = 400 mm für WMM 6090 1 nur Premium-Technik möglich	468	900	480	WU A 3 5 9 0	1 M		
	Waschtischunterschrank 2 Drehtüren, 1 Metallauszug, 1 Adapterblende 2 Glasfachböden 1 Raumsparsyphon seitliche Korpus-tiefe = 230 mm für WMM 6140 1	468	1400	480	WU A 3 5 1 4	1		
	Waschtischunterschrank 2 Elemente 2 Adapterblenden 2 Metallauszüge 2 Raumsparsyphons seitliche Korpus-tiefe = 400 mm für WMM 7140 1 nur Premium-Technik möglich	500	1400	480	WU A 3 5 1 4	3 M		



Giro - Typenliste

		Tiefe in mm	Breite in mm	Höhe in mm	Artikelnummer		Anschlag	Aufpreis Glanz- farben- korpus	Aufpreis Premium Technik
Tiefenangabe entspricht der Korpus-tiefe									
Hochschränke									
	Hochschrank 1 Drehtür	300	300	1616	H N A	0 9 3 A	S R/L		
	2 Glasfachböden (o.) 2 Metallauszüge 1 Metallschubkasten 1 Abdeckplatte 330 mm tief	300	400	1616	H N A	0 9 4 A	S R/L		
	Hochschrank 2 Drehtüren 2 Glasfachböden (o.) 2 Metallauszüge 1 Metallschubkasten 1 Abdeckplatte 330 mm tief	300	600	1616	H N A	0 9 6 A	S		
	Hochschrank 1 Alu Rahmentür 2 Glasfachböden (o.) 2 Metallauszüge 1 Metallschubkasten 1 Abdeckplatte 330 mm tief	300	300	1616	H N A	0 9 3 B	S R/L		
	Hochschrank 2 Alu Rahmentüren 2 Glasfachböden (o.) 2 Metallauszüge 1 Metallschubkasten 1 Abdeckplatte 330 mm tief	300	600	1616	H N A	0 9 6 B	S		
	Hochschrank 2 Drehtüren	300	300	1616	H N A	0 3 3 A	R/L		
	2 Glasfachböden (o.)	300	400	1616	H N A	0 3 4 A	R/L		
	2 Glasfachböden (u.) 1 Abdeckplatte 330 mm tief								
	Maßvariabel: Bitte das Tiefenmaß mit angeben. Ablageplatte wird entsprechend der Schränktiefe angepasst.	150- 300	300	1616	H V A	0 3 3 0	R/L		
	150- 300	400	1616	H V A	0 3 4 0	R/L			
	Hochschrank 4 Drehtüren 2 Glasfachböden (o.) 2 Glasfachböden (u.) 1 Abdeckplatte 330 mm tief	300	600	1616	H N A	0 3 6 A			
	Maßvariabel: Bitte das Tiefenmaß mit angeben. Ablageplatte wird entsprechend der Schränktiefe angepasst.	150- 300	600	1616	H V A	0 3 6 0			

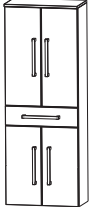

Giro - Typenliste

Tiefenangabe entspricht der Korpusstiefe		Tiefe in mm	Breite in mm	Höhe in mm	Artikelnummer		Anschlag	Aufpreis Glanz- farben- korpus	Aufpreis Premium Technik
	Hochschrank 1 Alu Rahmentür 1 Drehtür 2 Glasfachböden (o.) 2 Glasfachböden (u.) 1 Abdeckplatte 330 mm tief	300	300	1616	H N A	0 3 3 B	R/L		
	Maßvariabel: Bitte das Tiefenmaß mit angeben. Ablageplatte wird entsprechend der Schranktiefe angepasst.	150- 300	300	1616	H V A	0 3 3 1	R/L		
	Hochschrank 2 Alu Rahmentüren 2 Drehtüren 2 Glasfachböden (o.) 2 Glasfachböden (u.) 1 Abdeckplatte 330 mm tief	300	600	1616	H N A	0 3 6 B			
	Maßvariabel: Bitte das Tiefenmaß mit angeben. Ablageplatte wird entsprechend der Schranktiefe angepasst.	150- 300	600	1616	H V A	0 3 6 1			
	Hochschrank mit Wäschekippe 1 Drehtür 2 Glasfachböden 1 Metallschubkasten 1 Wäschekippe 1 Abdeckplatte 330 mm tief	300	300	1616	H N A	0 5 3 A	W R/L		
		300	400	1616	H N A	0 5 4 A	W R/L		
	Hochschrank mit Wäschekippe 2 Drehtüren 2 Glasfachböden 1 Metallschubkasten 1 Wäschekippe 1 Abdeckplatte 330 mm tief	300	600	1616	H N A	0 5 6 A	W		
	Hochschrank mit Wäschekippe 1 Alu Rahmentür 2 Glasfachböden 1 Metallschubkasten 1 Wäschekippe 1 Abdeckplatte 330 mm tief	300	300	1616	H N A	0 5 3 B	W R/L		
	Hochschrank mit Wäschekippe 2 Alu Rahmentüren 2 Glasfachböden 1 Metallschubkasten 1 Wäschekippe 1 Abdeckplatte 330 mm tief	300	600	1616	H N A	0 5 6 B	W		

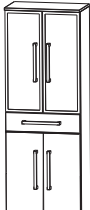

Giro - Typenliste

Tiefenangabe entspricht der Korpus-tiefe		Tiefe in mm	Breite in mm	Höhe in mm	Artikelnummer		Anschlag	Aufpreis Glanz- farben- korpus	Aufpreis Premium Technik
	Hochschrank 1 Drehtür 2 Glasfachböden (o.) 1 Metallschubkasten 1 Drehtür	300	300	1616	H N A	0 5 3 A	R/L		
	1 Glasfachboden (u.) 1 Abdeckplatte 330 mm tief	300	400	1616	H N A	0 5 4 A	R/L		
	Hochschrank 2 Drehtüren 2 Glasfachböden (o.) 1 Metallschubkasten 2 Drehtüren 1 Glasfachboden (u.) 1 Abdeckplatte 330 mm tief	300	600	1616	H N A	0 5 6 A			
	Hochschrank 1 Alu Rahmentür 2 Glasfachböden (o.) 1 Metallschubkasten 1 Drehtür 1 Glasfachboden (u.) 1 Abdeckplatte 330 mm tief	300	300	1616	H N A	0 5 3 B	R/L		
	Hochschrank 2 Alu Rahmentüren 2 Glasfachböden (o.) 1 Metallschubkasten 2 Drehtüren 1 Glasfachboden (u.) 1 Abdeckplatte 330 mm tief	300	600	1616	H N A	0 5 6 B			

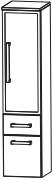
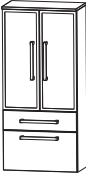
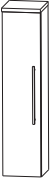
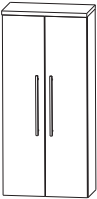

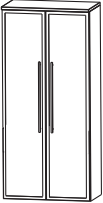
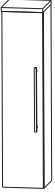

Giro - Typenliste

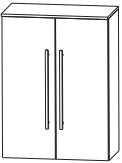
Tiefenangabe entspricht der Korpus-tiefe		Tiefe in mm	Breite in mm	Höhe in mm	Artikelnummer	Anschlag	Aufpreis Glanz- farben- korpus	Aufpreis Premium Technik
Mittelschränke								
	Mittelschrank 1 Drehtür	300	300	1296	M N A 8 8 3 0 A S	R/L		
	1 Metallschubkasten 1 Metallauszug 2 Glasfachböden (o.) 1 Abdeckplatte 330 mm tief	300	400	1296	M N A 8 8 4 0 A S	R/L		
	Mittelschrank 2 Drehtüren 1 Metallschubkasten 1 Metallauszug 2 Glasfachböden (o.) 1 Abdeckplatte 330 mm tief	300	600	1296	M N A 8 8 6 0 A S			
	Mittelschrank 1 Alu Rahmentür 2 Glasfachböden (o.) 1 Metallauszug 1 Metallschubkasten 1 Abdeckplatte 330 mm tief	300	300	1296	M N A 8 8 3 B	R/L		
	Mittelschrank 2 Alu Rahmentüren 2 Glasfachböden (o.) 1 Metallauszug 1 Metallschubkasten 1 Abdeckplatte 330 mm tief	300	600	1296	M N A 8 8 6 B			
	Mittelschrank 1 Drehtür	300	300	1296	M N A 8 1 3 A	R/L		
	4 Glasfachböden 1 Abdeckplatte 330 mm tief	300	400	1296	M N A 8 1 4 A	R/L		
	Maßvariabel: Bitte das Tiefenmaß mit angeben.	150- 300	300	1296	M V A 8 1 3 0	R/L		
	Ablageplatte wird entsprechend der Schranktiefe angepasst.	150- 300	400	1296	M V A 8 1 4 0	R/L		
	Mittelschrank 2 Drehtüren 4 Glasfachböden 1 Abdeckplatte 330 mm tief	300	600	1296	M N A 8 1 6 A			
	Maßvariabel: Bitte das Tiefenmaß mit angeben. Ablageplatte wird entsprechend der Schranktiefe angepasst.	150- 300	600	1296	M V A 8 1 6 0			



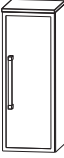
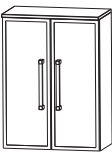

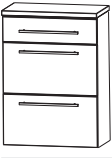
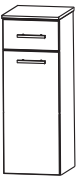
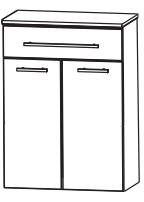
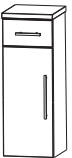

Giro - Typenliste

		Tiefe in mm	Breite in mm	Höhe in mm	Artikelnummer		Anschlag	Aufpreis Glanz- farben- korpus	Aufpreis Premium Technik
Tiefenangabe entspricht der Korpus-tiefe									
	Mittelschrank 1 Alu Rahmentür 4 Glasfachböden 1 Abdeckplatte 330 mm tief	300	300	1296	M N A	8 1 3 B	R/L		
	Maßvariabel: Bitte das Tiefenmaß mit angeben. Ablageplatte wird entsprechend der Schranktiefe angepasst.	150- 300	300	1296	M V A	8 1 3 1	R/L		
	Mittelschrank 2 Alu Rahmentüren 4 Glasfachböden 1 Abdeckplatte 330 mm tief	300	600	1296	M N A	8 1 6 B			
	Maßvariabel: Bitte das Tiefenmaß mit angeben. Ablageplatte wird entsprechend der Schranktiefe angepasst.	150- 300	600	1296	M V A	8 1 6 1			
	Mittelschrank mit Innenschubkästen 1 Drehtür 2 Metall-Innenschubkästen 1 Glasfachboden 1 Abdeckplatte 330 mm tief	300	300	1296	M N A	8 4 3 A	R/L		
	nur Premium-Technik möglich	300	400	1296	M N A	8 4 4 A	R/L		
	Mittelschrank mit Innenschubkästen 2 Drehtüren 2 Metall-Innenschubkästen 1 Glasfachboden 1 Abdeckplatte 330 mm tief	300	600	1296	M N A	8 4 6 A			
	nur Premium-Technik möglich								
Highboards									
	Highboard 1 Drehtür 2 Glasfachböden 1 Abdeckplatte 330 mm tief	300	300	816	H B A	5 1 3 0	A R/L		
		300	400	816	H B A	5 1 4 0	A R/L		
	Maßvariabel: Bitte das Tiefenmaß mit angeben. Ablageplatte wird entsprechend der Schranktiefe angepasst.	150- 300	300	816	H B V A	5 1 3	R/L		
		150- 300	400	816	H B V A	5 1 4	R/L		
	Highboard 2 Drehtüren 2 Glasfachböden 1 Abdeckplatte 330 mm tief	300	600	816	H B A	5 1 6 0	A		
	Maßvariabel: Bitte das Tiefenmaß mit angeben. Ablageplatte wird entsprechend der Schranktiefe angepasst.	150- 300	600	816	H B V A	5 1 6			

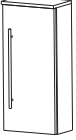
Giro - Typenliste

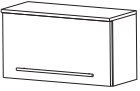
Tiefenangabe entspricht der Korpus-tiefe		Tiefe in mm	Breite in mm	Höhe in mm	Artikelnummer		Anschlag	Aufpreis Glanz- farben- korpus	Aufpreis Premium Technik
	Highboard 1 Alu Rahmentür 2 Glasfachböden 1 Abdeckplatte 330 mm tief	300	300	816	H B A	5 1 3 B	R/L		
	Maßvariabel: Bitte das Tiefenmaß mit angeben. Ablageplatte wird entsprechend der Schranktiefe angepasst.	150- 300	300	816	H B V	A 5 1 3	1 R/L		
	Highboard 2 Alu Rahmentüren 2 Glasfachböden 1 Abdeckplatte 330 mm tief	300	600	816	H B A	5 1 6 B			
	Maßvariabel: Bitte das Tiefenmaß mit angeben. Ablageplatte wird entsprechend der Schranktiefe angepasst.	150- 300	600	816	H B V	A 5 1 6	1		
	Highboard 2 Metallauszüge 1 Metallschubkasten 1 Abdeckplatte 330 mm tief	300	300	816	H B A	5 6 3 A			
		300	400	816	H B A	5 6 4 A			
	Highboard 2 Metallauszüge 1 Metallschubkasten 1 Abdeckplatte 330 mm tief	300	600	816	H B A	5 6 6 A			
	Highboard mit Wäschekippe 1 Metallschubkasten 1 Wäschekippe 1 Abdeckplatte 330 mm tief	300	300	816	H B A	5 5 3 A	W		
		300	400	816	H B A	5 5 4 A	W		
	Highboard mit Wäschekippe 1 Metallschubkasten 1 Wäschekippe 1 Abdeckplatte 330 mm tief	300	600	816	H B A	5 5 6 A	W		
	Highboard 1 Schubkasten 1 Drehtür 1 Glasfachboden 1 Abdeckplatte 330 mm tief	300	300	816	H B A	5 5 3 A	R/L		
		300	400	816	H B A	5 5 4 A	R/L		
	Highboard 1 Schubkasten 2 Drehtüren 1 Glasfachboden 1 Abdeckplatte 330 mm tief	300	600	816	H B A	5 5 6 A			

Giro - Typenliste

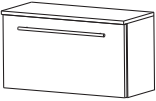
Tiefenangabe entspricht der Korpusiefe		Tiefe in mm	Breite in mm	Höhe in mm	Artikelnummer	Anschlag	Aufpreis Glanz- farben- korpus	Aufpreis Premium Technik
Oberschränke								
 <p>Oberschrank 1 Drehtür 1 Glasfachboden 1 Abdeckplatte 180 mm tief</p> <p>Maßvariabel: Bitte das Tiefenmaß mit angeben. Ablageplatte wird entsprechend der Schranktiefe angepasst.</p>	150	300	656	O G A 4 1 3 0	A R/L			
	150	400	656	O G A 4 1 4 0	A R/L			
	150- 300	300	656	O V A 4 1 3 0	R/L			
	150- 300	400	656	O V A 4 1 4 0	R/L			
 <p>Oberschrank 2 Drehtüren 1 Glasfachboden 1 Abdeckplatte 180 mm tief</p> <p>Maßvariabel: Bitte das Tiefenmaß mit angeben. Ablageplatte wird entsprechend der Schranktiefe angepasst.</p>	150	600	656	O G A 4 1 6 0	A			
	150- 300	600	656	O V A 4 1 6 0				
 <p>Oberschrank 1 Klapptür, inkl. Abdeckplatte 260 mm tief</p>	230	600	336	O M A 2 1 6 0 A K				
Unterschränke								
 <p>Unterschrank 1 Drehtür 1 Metallschubkasten 1 Abdeckplatte 330 mm tief</p>	300	300	496	U N A 3 2 3 0 A S	R/L			
	300	400	496	U N A 3 2 4 0 A S	R/L			
 <p>Unterschrank 2 Drehtüren 1 Metallschubkasten 1 Abdeckplatte 330 mm tief</p>	300	600	496	U N A 3 2 6 0 A S				
 <p>Unterschrank 1 Metallauszug 1 Metallschubkasten 1 Abdeckplatte 330 mm tief</p>	300	300	496	U N A 3 4 3 0 A S				
	300	400	496	U N A 3 4 4 0 A S				
 <p>Unterschrank 1 Metallauszug 1 Metallschubkasten 1 Abdeckplatte 330 mm tief</p>	300	600	496	U N A 3 4 6 0 A S				
 <p>Unterschrank 1 Klapptür, inkl. Abdeckplatte 260 mm tief</p>	230	600	336	U M A 2 1 6 0 A K				

Giro - Typenliste

Tiefenangabe entspricht der Korpusstärke		Tiefe in mm	Breite in mm	Höhe in mm	Artikelnummer	Anschlag	Aufpreis Glanz- farben- korpus	Aufpreis Premium Technik
<h2>Wäscherolli</h2>  <p>Wäscherolli 1 Klappdeckel, inkl. Dämpfung 1 herausnehmbarer Wäschesack, waschbar 4 Rollen (2 feststellbar) Farbvariante entspricht der Korpusfarbe</p>		470	470	656	W R S 4 0 4 7			
<h2>Universal-Waschtischunterschrank</h2>  <p>Universal-Waschtischunterschrank 2 Drehtüren Abdeckplatte mit Syphonausschnitt für freihängende Waschtische</p>		300	600	336	W U A 2 1 6 A			
<h2>Zubehör</h2>  <p>Schubkastenset für Metallschubkästen (M) Bestehend aus: - 1 alufarbiger Kunststoffeinsatz - 2 alufarbige Fachteiler, verstellbar für 30 cm breite Schränke für 40 cm breite Schränke nur in Verbindung mit Premium Technik möglich</p>					P Z 1 2 2 5 3 0 P Z 1 2 2 5 4 0			
 <p>Auszugseinteilung inkl. Befestigungsstange 2 Einteilungselemente - 300 mm Schrankbreite nur in Verbindung mit Premium Technik möglich</p>					P Z 1 2 2 4 3 0			
 <p>Auszugseinteilung inkl. Befestigungsstange 3 Einteilungselemente - 400 mm Schrankbreite nur in Verbindung mit Premium Technik möglich</p>					P Z 1 2 2 4 4 0			
 <p>Auszugseinteilung inkl. Befestigungsstange 4 Einteilungselemente - 600 mm Schrankbreite nur in Verbindung mit Premium Technik möglich</p>					P Z 1 2 2 4 6 1			
 <p>Auszugseinteilung inkl. Befestigungsstange 4 Einteilungselemente - 700 mm Schrankbreite nur in Verbindung mit Premium Technik möglich</p>					P Z 1 2 2 4 7 0			
 <p>Auszugseinteilung inkl. Befestigungsstange 4 Einteilungselemente - 900 mm Schrankbreite nur in Verbindung mit Premium Technik möglich</p>					P Z 1 2 2 4 9 0			

Giro - Typenliste

Tiefenangabe entspricht der Korpus-tiefe		Tiefe in mm	Breite in mm	Höhe in mm	Artikelnummer			Anschlag	Aufpreis Glanz- farben- korpus	Aufpreis Premium Technik
					P	Z				
	Kosmetikspiegel 2 fache Vergrößerung Saugnapf und Schraubenbefestigung Metallhalter verchromt				P	Z	1 2 3 3			
	LED Waschtischbeleuchtung inkl. Converter 2,4 Watt / Converter 15 Watt zur Montage hinter dem Spiegelschrank S2A 4870 1, S2A 4570 1 1 Schalterelement		560		P	Z	1 0 6 4 6 0			
	LED Waschtischbeleuchtung inkl. Converter 3,9 Watt / Converter 15 Watt zur Montage hinter dem Spiegelschrank S2A 4890 1, S2A 4590 1 1 Schalterelement		860		P	Z	1 0 6 4 9 0			
	LED Waschtischbeleuchtung inkl. Converter 5,3 Watt / Converter 15 Watt zur Montage hinter dem Spiegelschrank S2A 4814 1, S2A 4514 1 1 Schalterelement		1160		P	Z	1 0 6 4 1 2			
	Stauraumboxen inkl. Befestigungsstange 2 Boxen für 600 mm Schrankbreite 2 Boxen für 700 mm Schrankbreite 2 Boxen für 900 mm Schrankbreite				P	Z	1 2 3 6 6 0 1 2 3 6 7 0 1 2 3 6 9 0			
	Stauraumbox ohne Befestigungsstange	150	246	150	P	Z	1 2 3 6 E 1			
	Türdämpfung für folgende Schranktypen: Hochschränke Mittelschränke Higboards Oberschränke Unterschränke - nicht für Spiegelschränke / Alurahmentüren geeignet Bitte pro Tür eine Dämpfung mitbestellen!				P	Z	1 2 2 7			
	Türdämpfung für Schränke mit Alurahmentür - zum aufstecken auf das vorhandene Türscharnier - nicht für Spiegelschränke geeignet Bitte pro Tür eine Dämpfung mitbestellen!				P	Z	1 2 2 8			

Giro Badvariationen

AMB 0 0 7 0 1

Spiegelschrank	S 2 A 4 5 7 0	1
Waschtischunterschrank	W U A 3 5 7 0	1
Waschtisch Mineralguss, weiß, 700 mm	W M M 6 0 7 0	1

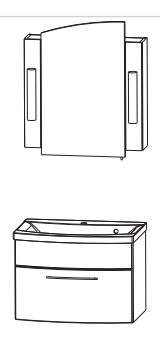

700 mm breit

AMB 0 0 7 0 2

Spiegelschrank	S 2 A 4 8 7 0	1
Waschtischunterschrank	W U A 3 5 7 0	1
Waschtisch Mineralguss, weiß, 700 mm	W M M 6 0 7 0	1



700 mm breit

AMB 0 0 9 0 1

Spiegelschrank	S 2 A 4 5 9 0	1
Waschtischunterschrank	W U A 3 5 9 0 1 M	
Waschtisch Mineralguss, weiß, 900 mm	W M M 6 0 9 0	1

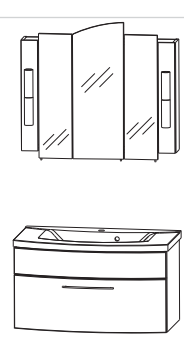

nur Premium-Technik möglich

900 mm breit

AMB 0 0 9 0 2

Spiegelschrank	S 2 A 4 8 9 0	1
Waschtischunterschrank	W U A 3 5 9 0 1 M	
Waschtisch Mineralguss, weiß, 900 mm	W M M 6 0 9 0	1



nur Premium-Technik möglich

900 mm breit

AMB 0 1 4 0 1

Spiegelschrank	S 2 A 4 5 1 4	1
Waschtischunterschrank	W U A 3 5 1 4	1
Waschtisch Mineralguss, weiß, 1400 mm	W M M 6 1 4 0	1

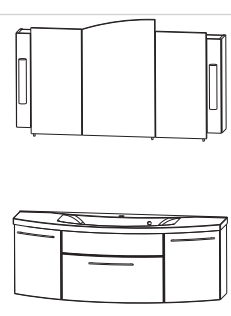

1400 mm breit

AMB 0 1 4 0 2

Spiegelschrank	S 2 A 4 8 1 4	1
Waschtischunterschrank	W U A 3 5 1 4	1
Waschtisch Mineralguss, weiß, 1400 mm	W M M 6 1 4 0	1

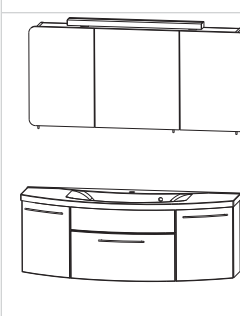

1400 mm breit

AMB 0 1 4 0 D 1

Spiegelschrank	S 2 A 4 5 1 4	1
Waschtischunterschrank	W U A 3 5 1 4 3 M	
Waschtisch Mineralguss, weiß, 1400 mm	W M M 7 1 4 0	1
Doppelwaschtisch		

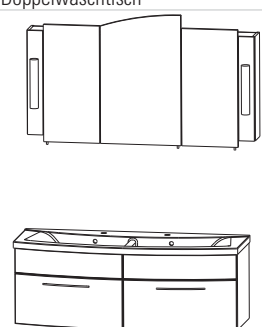

nur Premium-Technik möglich

1400 mm breit

AMB 0 1 4 0 D 2

Spiegelschrank	S 2 A 4 8 1 4	1
Waschtischunterschrank	W U A 3 5 1 4 3 M	
Waschtisch Mineralguss, weiß, 1400 mm	W M M 7 1 4 0	1
Doppelwaschtisch		



nur Premium-Technik möglich

1400 mm breit

WMM 6070

WMM 6070

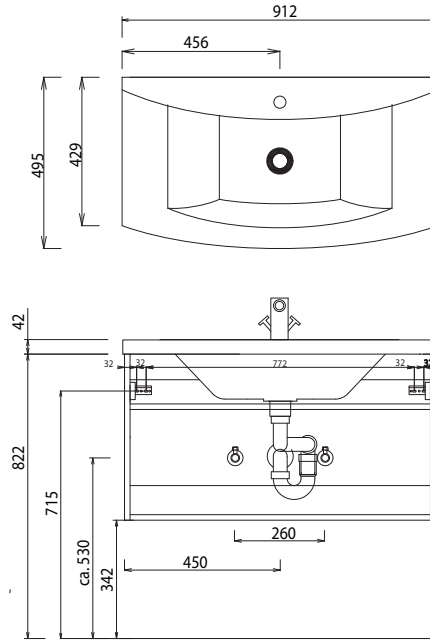
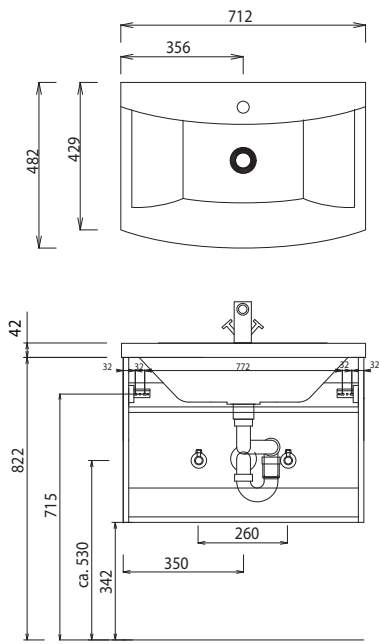

WMM 6140

WMM 7140

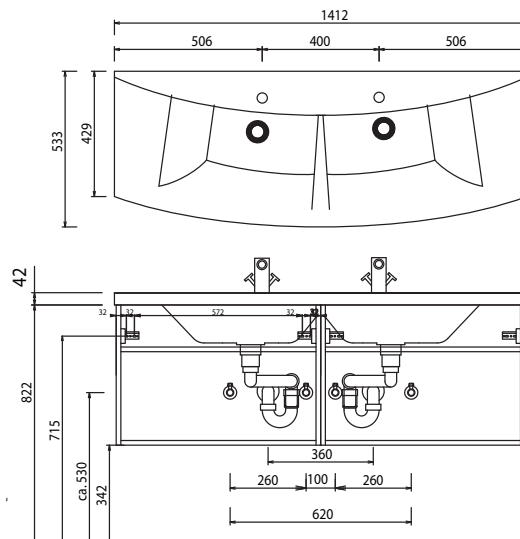
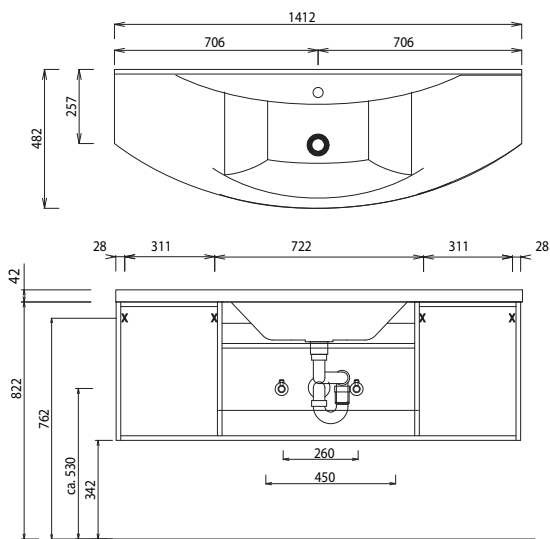

Bei Waschtischanlagen mit Befestigungskonsolen müssen die Maße zum Bohren vor Ort, nach dem Auflegen des Waschtisches auf den Unterschrank, angezeichnet werden. Waschtische ohne Befestigungskonsolen werden mit Silikon an der Wand und auf den Möbelseiten befestigt!