

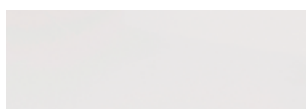

## Frontfarben



Nr. 722 Polarweiß hgl.



Nr. 686 Anthrazit hgl.



Nr. 752 Saphirblau hgl.

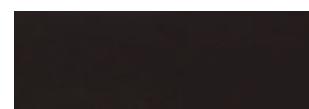

Nr. 753 Carruba hgl.



Nr. 736 Titansilber hgl.



Nr. 724 Schokoeiche



Nr. 737 Nussbaum Dijon



Nr. 767 Masterbeech



Nr. 754 Hacienda Weiß



Nr. 756 Hacienda Braun



Nr. 755 Hacienda Schwarz



Nr. 769 Hacienda Grau



Nr. 763 Wenge

## Korpusfarben

\* Hochglanz Korpus gegen Aufpreis

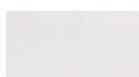

\*Nr. 161  
Weiß hgl.



\*Nr. 121  
Anthrazit hgl.



\*Nr. 126  
Titansilber hgl.



\*Nr. 152  
Saphirblau hgl.



\*Nr. 153  
Carruba hgl.



Nr. 167  
Masterbeech



Nr. 160  
Wenge



Nr. 119  
Schoko



Nr. 127  
Nussbaum Dijon



Nr. 156  
Hacienda Braun



Nr. 155  
Hacienda Schwarz



Nr. 154  
Hacienda Weiß



Nr. 169  
Hacienda Grau

# Waschtisch Typen

## KERAMAG



**Renova Nr. 1 Plan**  
Aufsatz Waschtisch 550  
Nr. 1 Weiß  
Nr. 91 Weiß KeraTect



**Renova Nr.1 Plan**  
850/1000/1300DWT  
Nr. 1 Weiß  
Nr. 91 Weiß KeraTect



**myDay**  
800/1000/1300DWT  
Nr. 1 Weiß  
Nr. 21 Weiß KeraTect



**Icon**  
750/900/1200 EWT / DWT  
Nr. 1 Weiß  
Nr. 21 Weiß KeraTect



**Sentique**  
800/1000/1300DWT  
Nr. 1 Weiß  
Nr. 21 Weiß CeramicPlus



**Subway**  
800/1000/1300 EWT/DWT  
Nr. 1 Weiß  
Nr. 21 Weiß CeramicPlus



**Subway 2.0**  
800/1000/1300EWT/1300DWT  
Nr. 1 Weiß  
Nr. 21 Weiß CeramicPlus

## *Ideal Standard*



**Daylight**  
800/1000/1300DWT  
Nr. 1 Weiß  
Nr. 21 Weiß IdealPlus



**Ventuno**  
800/1000/1300DWT  
Nr. 1 Weiß  
Nr. 21 Weiß IdealPlus

## Griffvariante

Nr. 289 Stangengriff chrom







## Technik

Premium Auszug mit Dämpfung

Türen mit Dämpfungssystem



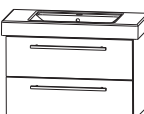
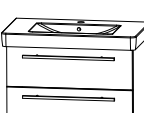
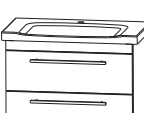

Alle Angaben unverbindlich und freibleibend. Fehler, Irrtümer und Änderungen vorbehalten.

# Kera Trends - Typenliste

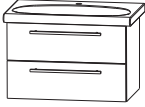
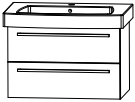

Tiefenangabe entspricht der Korpusstärke			Artikelnummer	Anschlag	Aufpreis Glanz- farben- korpus
<b>Set: Waschtisch + Unterschrank 700 mm</b>					
 <b>myDay 800</b> Keramag	<b>MyDay 800, WTM 4108 1</b> Waschtischunterschrank, WUA 3770 13	<b>Weiß</b>	SETMD8001		
	<b>MyDay 800, WTM 4108 21</b> Waschtischunterschrank, WUA 3770 13	<b>Weiß KeraTect</b>	SETMD8021		
inkl. CLOU Ab- und Überlaufsystem in chrom					
<b>Set: Waschtisch + Unterschrank 750 mm</b>					
 <b>ICON 750</b> Keramag	<b>Icon 750, WTM 3975 1</b> Waschtischunterschrank WUA 377A 11	<b>Weiß</b>	SETIC7501		
	<b>Icon 750, WTM 3975 21</b> Waschtischunterschrank WUA 377A 11	<b>Weiß KeraTect</b>	SETIC7521		
 <b>Renova Nr.1 Plan 850</b> Keramag	<b>Renova Nr.1 Plan 850, WTM 2708-1,</b> Waschtischunterschrank, WUA 3775 4	<b>Weiß</b>	SETRP8501		
	<b>Renova Nr.1 Plan 850, WTM 2708-91,</b> Waschtischunterschrank, WUA 3775 4	<b>Weiß KeraTect</b>	SETRP8591		
 <b>Renova Nr.1 Plan 550</b> Keramag	<b>Renova Nr.1 Plan Aufsatz Waschtisch 550, WTA 0305-1,</b> Waschtischunterschrank, WUA 377A 8	<b>Weiß</b>	SETRA7501		
	<b>Renova Nr.1 Plan Aufsatz Waschtisch 550, WTA 0305-91,</b> Waschtischunterschrank, WUA 377A 8	<b>Weiß KeraTect</b>	SETRA7591		
 <b>Subway 800</b> Villeroy&Boch	<b>Subway 800, WTM 2508-1,</b> Waschtischunterschrank, WUA 3775 7	<b>Weiß</b>	SETSU8001		
	<b>Subway 800, WTM 2508-21,</b> Waschtischunterschrank, WUA 3775 7	<b>Weiß CeramicPlus</b>	SETSU8021		
 <b>Subway 2.0 800</b> Villeroy&Boch	<b>Subway 2.0 800, WTM 3608-1,</b> Waschtischunterschrank, WUA 3775 3	<b>Weiß</b>	SETS28001		
	<b>Subway 2.0 800, WTM 3608-21,</b> Waschtischunterschrank, WUA 3775 3	<b>Weiß CeramicPlus</b>	SETS28021		
 <b>Sentique 800</b> Villeroy&Boch	<b>Sentique 800, WTM 2808-1,</b> Waschtischunterschrank, WUA 3775 5	<b>Weiß</b>	SETSE8001		
	<b>Sentique 800, WTM 2808-21,</b> Waschtischunterschrank, WUA 3775 5	<b>Weiß CeramicPlus</b>	SETSE8021		

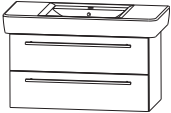
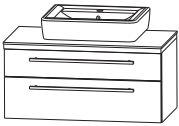
Aufgrund der schwankenden Lieferzeiten der Keramikhersteller, bitten wir Sie den bestätigten Liefertermin auf der Auftragsbestätigung mit Ihrem Terminwunsch abzugleichen.

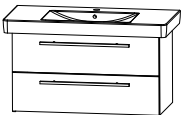
# Kera Trends - Typenliste

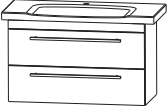

Tiefenangabe entspricht der Korpusstärke			Artikelnummer	Anschlag	Aufpreis Glanz- farben- korpus
 <p><b>Daylight 800</b> Ideal Standard</p>	<b>Daylight 800, WTM 2908-1, Waschtischunterschrank, WUA 3775 6</b>	<b>Weiß</b>	S E T D A 8 0 0 1		
	<b>Daylight 800, WTM 2908-21, Waschtischunterschrank, WUA 3775 6</b>	<b>Weiß IdealPlus</b>	S E T D A 8 0 2 1		
 <p><b>Ventuno 800</b> Ideal Standard</p>	<b>Ventuno 800, WTM 4008 1 Waschtischunterschrank, WUA 3775 6</b>	<b>Weiß</b>	S E T V E 8 0 0 1		
	<b>Ventuno 800, WTM 4008 21 Plus Waschtischunterschrank, WUA 3775 6</b>	<b>Weiß Ideal-</b>	S E T V E 8 0 2 1		
<b>Set: Waschtisch + Unterschrank 900 mm</b>					
 <p><b>myDay 1000</b> Keramag</p>	<b>MyDay 1000, WTM 4110 1 Waschtischunterschrank, WUA 3790 13</b>	<b>Weiß</b>	S E T M D 1 0 0 1		
	<b>MyDay 1000, WTM 4110 21 Waschtischunterschrank, WUA 3790 13</b>	<b>Weiß KeraTect</b>	S E T M D 1 0 2 1		
<b>inkl. CLOU Ab- und Überlaufsystem in chrom</b>					
 <p><b>ICON 900</b> Keramag</p>	<b>Icon 900, WTM 399M 1 Waschtischunterschrank WUA 379A 11</b>	<b>Weiß</b>	S E T I C 9 0 0 1		
	<b>Icon 900, WTM 399M 21 Waschtischunterschrank WUA 379A 11</b>	<b>Weiß KeraTect</b>	S E T I C 9 0 2 1		
 <p><b>Renova Nr.1 Plan 1000</b> Keramag</p>	<b>Renova Nr.1 Plan 1000, WTM 2710-1, Waschtischunterschrank, WUA 3790 4</b>	<b>Weiß</b>	S E T R P 1 0 0 1		
	<b>Renova Nr.1 Plan 1000, WTM 2710-91, Waschtischunterschrank, WUA 3790 4</b>	<b>Weiß KeraTect</b>	S E T R P 1 0 9 1		
 <p><b>Renova Nr.1 Plan 550</b> Keramag</p>	<b>Renova Nr.1 Plan Aufsatz Waschtisch 550, WTA0305-1, Waschtischunterschrank, WUA 379A 8</b>	<b>Weiß</b>	S E T R A 9 0 0 1		
	<b>Renova Nr.1 Plan Aufsatz Waschtisch 550, WTA0305-91, Waschtischunterschrank, WUA 379A 8</b>	<b>Weiß KeraTect</b>	S E T R A 9 0 9 1		
 <p><b>Subway 1000</b> Villeroy&amp;Boch</p>	<b>Subway 1000, WTM 2510-1, Waschtischunterschrank, WUA 3790 7</b>	<b>Weiß</b>	S E T S U 1 0 0 1		
	<b>Subway 1000, WTM 2510-21, Waschtischunterschrank, WUA 3790 7</b>	<b>Weiß CeramicPlus</b>	S E T S U 1 0 2 1		
 <p><b>Subway 2.0 1000</b> Villeroy&amp;Boch</p>	<b>Subway 2.0 1000, WTM 3610-1, Waschtischunterschrank, WUA 3790 3</b>	<b>Weiß</b>	S E T S 2 1 0 0 1		
	<b>Subway 2.0 1000, WTM 3610-21, Waschtischunterschrank, WUA 3790 3</b>	<b>Weiß CeramicPlus</b>	S E T S 2 1 0 2 1		

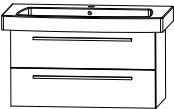
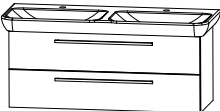
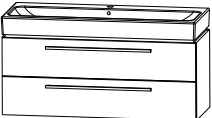
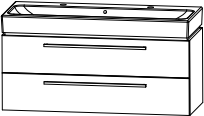
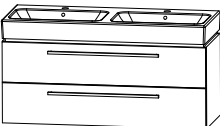
# Kera Trends - Typenliste



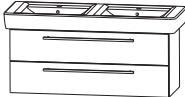
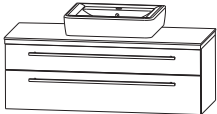
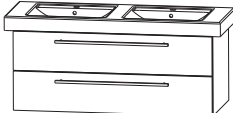
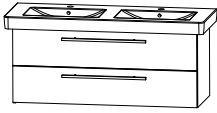

Tiefenangabe entspricht der Korpusstärke			Artikelnummer				Anschlag	Aufpreis	Glanzfarb- korpus		
 <p><b>Sentique 1000</b> Villeroy&amp;Boch</p>	<p><b>Sentique 1000, WTM 2810-1,</b> Waschtischunterschrank, WUA 3790 5</p>	Weiß	S	E	T	S	E	1	0	0	1
	<p><b>Sentique 1000, WTM 2810-21,</b> Waschtischunterschrank, WUA 3790 5</p>	Weiß CeramicPlus	S	E	T	S	E	1	0	2	1
 <p><b>Daylight 1000</b> Ideal Standard</p>	<p><b>Daylight 1000, WTM 2910-1,</b> Waschtischunterschrank, WUA 3790 6</p>	Weiß	S	E	T	D	A	1	0	0	1
	<p><b>Daylight 1000, WTM 2910-21,</b> Waschtischunterschrank, WUA 3790 6</p>	Weiß IdealPlus	S	E	T	D	A	1	0	2	1
 <p><b>Ventuno 1000</b> Ideal Standard</p>	<p><b>Ventuno 1000, WTM 4010 1</b> Waschtischunterschrank, WUA 3790 6</p>	Weiß	S	E	T	V	E	1	0	0	1
	<p><b>Ventuno 1000, WTM 4010 21</b> Plus Waschtischunterschrank, WUA 3790 6</p>	Weiß Ideal-	S	E	T	V	E	1	0	2	1
<p><b>Set: Waschtisch + Unterschrank 1200 mm</b></p>											
 <p><b>myDay 1300</b> Doppelwaschtisch Keramag</p>	<p><b>MyDay 1300 Doppel, WTM 4113 1</b> Waschtischunterschrank, WUA 3712 13</p>	Weiß	S	E	T	M	D	1	3	0	1
	<p><b>MyDay 1300 Doppel, WTM 4113 21</b> Waschtischunterschrank, WUA 3712 13</p> <p>inkl. CLOU Ab- und Überlaufsystem in chrom</p>	Weiß KeraTect	S	E	T	M	D	1	3	2	1
 <p><b>ICON 1200</b> Einzelwaschtisch Keramag</p>	<p><b>Icon 1200, WTM 3912 1</b> Waschtischunterschrank WUA 371E 11</p>	Weiß	S	E	T	I	C	1	E	0	1
	<p><b>Icon 1200, WTM 3912 21</b> Waschtischunterschrank WUA 371E 11</p>	Weiß KeraTect	S	E	T	I	C	1	E	2	1
 <p><b>ICON 1200</b> <b>2 Hahnlöcher</b> Keramag</p>	<p><b>Icon 1200, WTM 3922 1</b> Waschtischunterschrank WUA 371E 11</p>	Weiß	S	E	T	I	2	1	D	0	1
	<p><b>Icon 1200, WTM 3922 21</b> Waschtischunterschrank WUA 371E 11</p>	Weiß KeraTect	S	E	T	I	2	1	D	2	1
 <p><b>ICON 1200</b> Doppelwaschtisch Keramag</p>	<p><b>Icon 1200, WTM 392D 1</b> Waschtischunterschrank WUA 371A 11</p>	Weiß	S	E	T	I	1	1	D	0	1
	<p><b>Icon 1200, WTM 392D 21</b> Waschtischunterschrank WUA 371A 11</p>	Weiß KeraTect	S	E	T	I	1	1	D	2	1

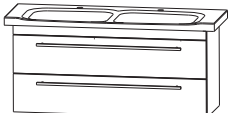
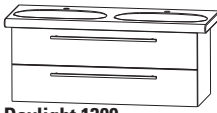
Aufgrund der schwankenden Lieferzeiten der Keramikhersteller, bitten wir Sie den bestätigten Liefertermin auf der Auftragsbestätigung mit Ihrem Terminwunsch abzugleichen.



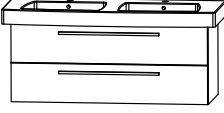

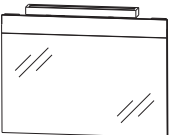
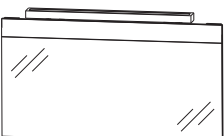

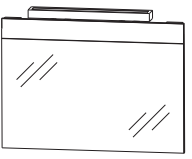
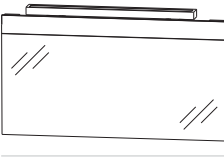
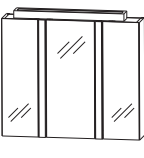
# Kera Trends - Typenliste

Tiefenangabe entspricht der Korpusstärke		Artikelnummer	Anschlag	Aufpreis Glanz- farben- korpus
 <p><b>Renova Nr.1 Plan 1300</b> Doppelwaschtisch Keramag</p>	<p><b>Renova Nr.1 Plan 1300 Doppel, WTM 2713-1, Waschtischunterschrank, WUA 3712 4</b></p> <p>Weiß</p>	S E T R P 1 3 0 1		
	<p><b>Renova Nr.1 Plan 1300 Doppel, WTM 2713-91, Waschtischunterschrank, WUA 3712 4</b></p> <p>Weiß KeraTect</p>	S E T R P 1 3 9 1		
 <p><b>Renova Nr.1 Plan 550</b> Keramag</p>	<p><b>Renova Nr.1 Plan Aufsatz Waschtisch 550, WTA 0305-1, Waschtischunterschrank, WUA 371A 8</b></p> <p>Weiß</p>	S E T R A 1 2 0 1		
	<p><b>Renova Nr.1 Plan Aufsatz Waschtisch 550, WTA 0305-91, Waschtischunterschrank, WUA 371A 8</b></p> <p>Weiß KeraTect</p>	S E T R A 1 2 9 1		
 <p><b>Subway 1300</b> Doppelwaschtisch Villeroy&amp;Boch</p>	<p><b>Subway 1300, WTM 2613-1 Doppel, Waschtischunterschrank, WUA 3712 7</b></p> <p>Weiß</p>	S E T S U 1 3 0 1		
	<p><b>Subway 1300, WTM2613-21 Doppel, Waschtischunterschrank, WUA 3712 7</b></p> <p>Weiß CeramicPlus</p>	S E T S U 1 3 2 1		
 <p><b>Subway 2.0 1300</b> Doppelwaschtisch Villeroy&amp;Boch</p>	<p><b>Subway 2.0 1300, WTM 3713-1 Doppel, Waschtischunterschrank, WUA 3712 3</b></p> <p>Weiß</p>	S E T S 2 1 3 0 1		
	<p><b>Subway 2.0 1300, WTM 3713-21 Doppel, Waschtischunterschrank, WUA 3712 3</b></p> <p>Weiß CeramicPlus</p>	S E T S 2 1 3 2 1		
 <p><b>Subway 2.0 1300</b> Einzelwaschtisch Villeroy&amp;Boch</p>	<p><b>Subway 2.0 1300, WTM 3613 1, Waschtischunterschrank, WUA 3712 E3</b></p> <p>Weiß</p>	S E T S 2 1 E 0 1		
	<p><b>Subway2.0 1300, WTM 3613-21, Waschtischunterschrank, WUA 3712 E3</b></p> <p>Weiß CeramicPlus</p>	S E T S 2 1 E 2 1		
 <p><b>Sentique 1300</b> Doppelwaschtisch Villeroy&amp;Boch</p>	<p><b>Sentique 1300 Doppel, WTM 2813-1, Waschtischunterschrank, WUA 3712 5</b></p> <p>Weiß</p>	S E T S E 1 3 0 1		
	<p><b>Sentique 1300 Doppel, WTM 2813-21, Waschtischunterschrank, WUA 3712 5</b></p> <p>Weiß CeramicPlus</p>	S E T S E 1 3 2 1		
 <p><b>Daylight 1300</b> Doppelwaschtisch Ideal Standard</p>	<p><b>Daylight 1300 Doppel, WTM 2913-1, Waschtischunterschrank, WUA 3712 6</b></p> <p>Weiß</p>	S E T D A 1 3 0 1		
	<p><b>Daylight 1300 Doppel, WTM 2913-21, Waschtischunterschrank, WUA 3712 6</b></p> <p>Weiß IdealPlus</p>	S E T D A 1 3 2 1		



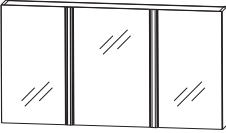

# Kera Trends - Typenliste

Tiefenangabe entspricht der Korpusstiefe				Artikelnummer			Anschlag	Aufpreis Glanz- farben- korpus						
Tiefe in mm	Breite in mm	Höhe in mm												
 <p><b>Ventuno 1300 Doppel, WTM 4013 1</b> Waschtischunterschrank, WUA 3712 6</p> <p><b>Ventuno 1300 Doppel, WTM 4013 21</b> Waschtischunterschrank, WUA 3712 6</p> <p><b>Ventuno 1300 Doppelwaschtisch</b> Ideal Standard</p>	<b>Weiß</b>			S	E	T	V	E	1	3	0	1		
	<b>IdealPlus Weiß</b>			S	E	T	V	E	1	3	2	1		
<b>Flächenspiegel</b>														
 <p><b>Flächenspiegel, 750 mm,</b> 1 Dekorstreifen inkl. Aufbauleuchte (14 Watt) und Schalterelement</p>	43	750	640	F	S	A	4	1	7	5	B	7		
 <p><b>Flächenspiegel, 900 mm,</b> 1 Dekorstreifen inkl. Aufbauleuchte (14 Watt) und Schalterelement</p>	43	900	640	F	S	A	4	1	9	0	B	7		
 <p><b>Flächenspiegel, 1200 mm,</b> 1 Dekorstreifen inkl. Aufbauleuchte (21 Watt) und Schalterelement</p>	43	1200	640	F	S	A	4	1	1	2	B	7		
 <p><b>Flächenspiegel, 750 mm,</b> 1 Dekorstreifen 1 LED Aufbauleuchte 1 Schalterelement</p>	43	750	640	F	S	A	4	1	7	5	B	8		
 <p><b>Flächenspiegel, 900 mm,</b> 1 Dekorstreifen 1 LED Aufbauleuchte 1 Schalterelement</p>	43	900	640	F	S	A	4	1	9	0	B	8		
 <p><b>Flächenspiegel, 1200 mm,</b> 1 Dekorstreifen 1 LED Aufbauleuchte 1 Schalterelement</p>	43	1200	640	F	S	A	4	1	1	2	B	8		
<b>Spiegelschränke</b>														
 <p><b>2D-Spiegelschrank</b> 3 Doppelspiegeltüren 2 Frontblenden 1 Aufbauleuchte, 14 Watt 2 Mittelwände 6 Glasfachböden 1 Schalter-Steckdosen-Element</p>	150	750	640	S	2	A	4	6	7	5		7		



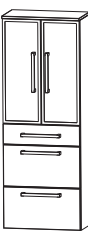

# Kera Trends - Typenliste

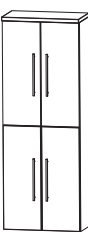
Tiefenangabe entspricht der Korpus-tiefe	Tiefe in mm	Breite in mm	Höhe in mm	Artikelnummer			Anschlag	Aufpreis Glanz- farben- korpus
	150	900	640	S 2 A	4 6 9 0	7		
<b>2D-Spiegelschrank</b> 3 Doppelspiegeltüren 2 Frontblenden 1 Aufbauleuchte, 14 Watt 2 Mittelwände 6 Glasfachböden 1 Schalter-Steckdosen-Element								
	150	1200	640	S 2 A	4 6 1 2	7		
<b>2D-Spiegelschrank</b> 3 Doppelspiegeltüren 2 Frontblenden 1 Aufbauleuchte, 21 Watt 2 Mittelwände 6 Glasfachböden 1 Schalter-Steckdosen-Element								
	150	750	640	S 2 A	4 6 7 5	0 8		
<b>2D-Spiegelschrank</b> 3 Doppelspiegeltüren 2 vertikale LED Beleuchtungselemente 2 X 2,7 Watt / Converter 15 Watt 2 Mittelwände 6 Glasfachböden 1 Schalter-Steckdosen-Element								
	150	900	640	S 2 A	4 6 9 0	0 8		
<b>2D-Spiegelschrank</b> 3 Doppelspiegeltüren 2 vertikale LED Beleuchtungselemente 2 X 2,7 Watt / Converter 15 Watt 2 Mittelwände 6 Glasfachböden 1 Schalter-Steckdosen-Element								
	150	1200	640	S 2 A	4 6 1 2	0 8		
<b>2D-Spiegelschrank</b> 3 Doppelspiegeltüren 2 vertikale LED Beleuchtungselemente 2 X 2,7 Watt / Converter 30 Watt 2 Mittelwände 6 Glasfachböden 1 Schalter-Steckdosen-Element								
<b>Hochschränke</b>								
	300	300	1628	H N A	0 9 3 A	7 M R/L		
<b>Hochschrank</b> 1 Drehtür 2 Glasfachböden (o.) 2 Metallauszüge mit Einzugsdämpfung 1 Metallschubkasten mit Einzugsdämpfung 1 Abdeckplatte 330 mm tief	300	400	1628	H N A	0 9 4 A	7 M R/L		





# Kera Trends - Typenliste

Tiefenangabe entspricht der Korpusstiefe		Tiefe in mm	Breite in mm	Höhe in mm	Artikelnummer	Anschlag	Aufpreis Glanz- farben- korpus
	<b>Hochschrank</b> 2 Drehtüren 2 Glasfachböden (o.) 2 Metallauszüge mit Einzugsdämpfung 1 Metallschubkasten mit Einzugsdämpfung 1 Abdeckplatte 330 mm tief	300	600	1628	H N A 0 9 6 A 7 M		
	<b>Hochschrank</b> 1 Alu Rahmentür 2 Glasfachböden (o.) 2 Metallauszüge mit Einzugsdämpfung 1 Metallschubkasten mit Einzugsdämpfung 1 Abdeckplatte 330 mm tief	300	300	1628	H N A 0 9 3 B 7 M	R/L	
	<b>Hochschrank</b> 2 Alu Rahmentüren 2 Glasfachböden (o.) 2 Metallauszüge mit Einzugsdämpfung 1 Metallschubkasten mit Einzugsdämpfung 1 Abdeckplatte 330 mm tief	300	600	1628	H N A 0 9 6 B 7 M		
	<b>Hochschrank</b> 2 Drehtüren 2 Glasfachböden (o.) 2 Glasfachböden (u.) 1 Abdeckplatte 330 mm tief  <b>Maßvariabel:</b> Bitte das Tiefenmaß mit angeben. Ablageplatte wird entsprechend der Schranktiefe angepasst.	300	300	1628	H N A 0 3 3 A	7 R/L	
		300	400	1628	H N A 0 3 4 A	7 R/L	
		150- 300	300	1628	H V A 0 3 3 0	R/L	
		150- 300	400	1628	H V A 0 3 4 0	R/L	
	<b>Hochschrank</b> 4 Drehtüren 2 Glasfachböden (o.) 2 Glasfachböden (u.) 1 Abdeckplatte 330 mm tief  <b>Maßvariabel:</b> Bitte das Tiefenmaß mit angeben. Ablageplatte wird entsprechend der Schranktiefe angepasst.	300	600	1628	H N A 0 3 6 A	7	
		150- 300	600	1628	H V A 0 3 6 0		

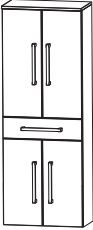

# Kera Trends - Typenliste

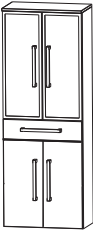
Tiefenangabe entspricht der Korpus-tiefe		Tiefe in mm	Breite in mm	Höhe in mm	Artikelnummer			Anschlag	Aufpreis	Glanz-farben-korpus
	<b>Hochschrank mit Wäschekippe</b> 1 Drehtür 2 Glasfachböden 1 Metallschubkasten mit Einzugsdämpfung 1 Wäschekippe 1 Abdeckplatte 330 mm tief	300	300	1628	H N A 0 5 3 A	7 W	R/L			
		300	400	1628	H N A 0 5 4 A	7 W	R/L			
	<b>Hochschrank mit Wäschekippe</b> 2 Drehtüren 2 Glasfachböden 1 Metallschubkasten mit Einzugsdämpfung 1 Wäschekippe 1 Abdeckplatte 330 mm tief	300	600	1628	H N A 0 5 6 A	7 W				
	<b>Hochschrank mit Wäschekippe</b> 1 Alu Rahmentür 2 Glasfachböden 1 Metallschubkasten mit Einzugsdämpfung 1 Wäschekippe 1 Abdeckplatte 330 mm tief	300	300	1628	H N A 0 5 3 B	7 W	R/L			
	<b>Hochschrank mit Wäschekippe</b> 2 Alu Rahmentüren 2 Glasfachböden 1 Metallschubkasten mit Einzugsdämpfung 1 Wäschekippe 1 Abdeckplatte 330 mm tief	300	600	1628	H N A 0 5 6 B	7 W				
	<b>Hochschrank</b> 1 Drehtür 2 Glasfachböden (o.) 1 Metallschubkasten mit Einzugsdämpfung 1 Drehtür 1 Glasfachboden (u.) 1 Abdeckplatte 330 mm tief	300	300	1628	H N A 0 5 3 A	7 M	R/L			
		300	400	1628	H N A 0 5 4 A	7 M	R/L			

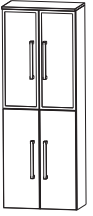
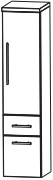

# Kera Trends - Typenliste

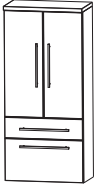
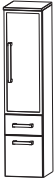
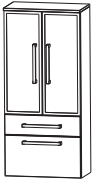
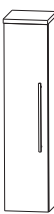
Tiefenangabe entspricht der Korpusstiefe		Tiefe in mm	Breite in mm	Höhe in mm	Artikelnummer	Anschlag	Aufpreis Glanz- farben- korpus
	<b>Hochschrank</b> 2 Drehtüren 2 Glasfachböden (o.) 1 Metallschubkasten mit Einzugsdämpfung 2 Drehtüren 1 Glasfachboden (u.) 1 Abdeckplatte 330 mm tief	300	600	1628	H N A 0 5 6 A 7 M		
	<b>Hochschrank</b> 1 Alu Rahmentür 2 Glasfachböden (o.) 1 Metallschubkasten mit Einzugsdämpfung 1 Drehtür 1 Glasfachboden (u.) 1 Abdeckplatte 330 mm tief	300	300	1628	H N A 0 5 3 B 7 M	R/L	
	<b>Hochschrank</b> 2 Alu Rahmentüren 2 Glasfachböden (o.) 1 Metallschubkasten mit Einzugsdämpfung 2 Drehtüren 1 Glasfachboden (u.) 1 Abdeckplatte 330 mm tief	300	600	1628	H N A 0 5 6 B 7 M		
	<b>Hochschrank</b> 1 Alu Rahmentür 1 Drehtür 2 Glasfachböden (o.) 2 Glasfachböden (u.) 1 Abdeckplatte 330 mm tief	300	300	1628	H N A 0 3 3 B 7	R/L	
	<b>Maßvariabel:</b> Bitte das Tiefenmaß mit angeben. Ablageplatte wird entsprechend der Schranktiefe angepasst.	150- 300	300	1628	H V A 0 3 3 1	R/L	
	<b>Hochschrank</b> 2 Alu Rahmentüren 2 Drehtüren 2 Glasfachböden (o.) 2 Glasfachböden (u.) 1 Abdeckplatte 330 mm tief	300	600	1628	H N A 0 3 6 B 7		
	<b>Maßvariabel:</b> Bitte das Tiefenmaß mit angeben. Ablageplatte wird entsprechend der Schranktiefe angepasst.	150- 300	600	1628	H V A 0 3 6 1		
<b>Mittelschränke</b>							
	<b>Mittelschrank</b> 1 Drehtür 2 Glasfachböden (o.)	300	300	1308	M N A 8 8 3 A 7 M	R/L	
	1 Metallauszug mit Einzugsdämpfung 1 Metallschubkasten mit Einzugsdämpfung 1 Abdeckplatte 330 mm tief	300	400	1308	M N A 8 8 4 A 7 M	R/L	

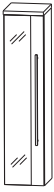

# Kera Trends - Typenliste

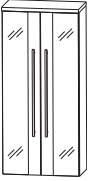
Tiefenangabe entspricht der Korpus-tiefe		Tiefe in mm	Breite in mm	Höhe in mm	Artikelnummer			Anschlag	Aufpreis	Glanzfarben-korpus
	<b>Mittelschrank</b> 2 Drehtüren 2 Glasfachböden (o.) 1 Metallauszug mit Einzugsdämpfung 1 Metallschubkasten mit Einzugsdämpfung 1 Abdeckplatte 330 mm tief	300	600	1308	M N A	8 8 6 A	7 M			
	<b>Mittelschrank</b> 1 Alu Rahmentür 2 Glasfachböden (o.) 1 Metallauszug mit Einzugsdämpfung 1 Metallschubkasten mit Einzugsdämpfung 1 Abdeckplatte 330 mm tief	300	300	1308	M N A	8 8 3 B	7 M	R/L		
	<b>Mittelschrank</b> 2 Alu Rahmentüren 2 Glasfachböden (o.) 1 Metallauszug mit Einzugsdämpfung 1 Metallschubkasten mit Einzugsdämpfung 1 Abdeckplatte 330 mm tief	300	600	1308	M N A	8 8 6 B	7 M			
	<b>Mittelschrank</b> 1 Drehtür 4 Glasfachböden 1 Abdeckplatte 330 mm tief  <b>Maßvariabel:</b> Bitte das Tiefenmaß mit angeben. Ablageplatte wird entsprechend der Schranktiefe angepasst.	300	300	1308	M N A	8 1 3 A	7	R/L		
		300	400	1308	M N A	8 1 4 A	7	R/L		
		150- 300	300	1308	M V A	8 1 3 0		R/L		
		150- 300	400	1308	M V A	8 1 4 0		R/L		
	<b>Mittelschrank</b> 2 Drehtüren 4 Glasfachböden 1 Abdeckplatte 330 mm tief  <b>Maßvariabel:</b> Bitte das Tiefenmaß mit angeben. Ablageplatte wird entsprechend der Schranktiefe angepasst.	300	600	1308	M N A	8 1 6 A	7			
		150- 300	600	1308	M V A	8 1 6 0				
	<b>Mittelschrank mit Glasdekor</b> 1 Drehtür Glasdekoreinsatz Optiwhite 4 Glasfachböden 1 Abdeckplatte 330 mm tief  <b>Maßvariabel:</b> Bitte das Tiefenmaß mit angeben. Ablageplatte wird entsprechend der Schranktiefe angepasst.	300	300	1308	M N A	8 1 3 A	7 G	R/L		
		150- 300	300	1308	M V A	8 1 3 0	7 G	R/L		

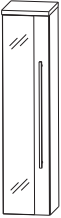
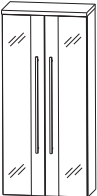

# Kera Trends - Typenliste

		Tiefe in mm	Breite in mm	Höhe in mm	Artikelnummer	Anschlag	Aufpreis Glanz- farben- korpus
Tiefenangabe entspricht der Korпустiefe							
	<b>Mittelschrank mit Glasdekor</b> 2 Drehtüren Glasdekoreinsatz Optiwhite 4 Glasfachböden 1 Abdeckplatte 330 mm tief	300	600	1308	M N A 8 1 6 A 7 G		
	<b>Maßvariabel:</b> Bitte das Tiefenmaß mit angeben. Ablageplatte wird entsprechend der Schranktiefe angepasst.	150-300	600	1308	M V A 8 1 6 0 7 G		
	<b>Mittelschrank</b> 1 Alu Rahmentür 4 Glasfachböden 1 Abdeckplatte 330 mm tief	300	300	1308	M N A 8 1 3 B 7	R/L	
	<b>Maßvariabel:</b> Bitte das Tiefenmaß mit angeben. Ablageplatte wird entsprechend der Schranktiefe angepasst.	150-300	300	1308	M V A 8 1 3 1	R/L	
	<b>Mittelschrank</b> 2 Alu Rahmentüren 4 Glasfachböden 1 Abdeckplatte 330 mm tief	300	600	1308	M N A 8 1 6 B 7		
	<b>Maßvariabel:</b> Bitte das Tiefenmaß mit angeben. Ablageplatte wird entsprechend der Schranktiefe angepasst.	150-300	600	1308	M V A 8 1 6 1		
	<b>Mittelschrank mit Glasdekor und Innenschubkasten</b> 1 Drehtür Glasdekoreinsatz Optiwhite 2 Metall-Innenschubkästen mit Einzugsdämpfung 1 Glasfachboden 1 Abdeckplatte 330 mm tief	300	300	1308	M N A 8 4 3 A 7 G	R/L	
	<b>Mittelschrank mit Glasdekor und Innenschubkasten</b> 2 Drehtüren Glasdekoreinsatz Optiwhite 2 Metall-Innenschubkästen mit Einzugsdämpfung 1 Glasfachboden 1 Abdeckplatte 330 mm tief	300	600	1308	M N A 8 4 6 A 7 G		

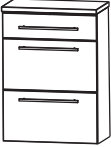
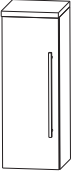
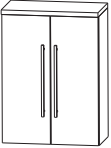



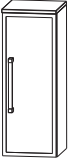

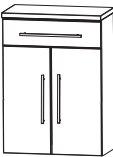
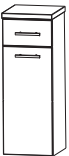
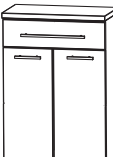
# Kera Trends - Typenliste

Tiefenangabe entspricht der Korpus-tiefe		Tiefe in mm	Breite in mm	Höhe in mm	Artikelnummer			Anschlag	Aufpreis	Glanz-farben-korpus
	<b>Mittelschrank mit Innenschubkasten</b> 1 Drehtür	300	300	1308	M N A	8 4 3 A	7	R/L		
	2 Metall-Innenschubkästen mit Einzugsdämpfung 1 Glasfachboden 1 Abdeckplatte 330 mm tief	300	400	1308	M N A	8 4 4 A	7	R/L		
	<b>Mittelschrank mit Innenschubkasten</b> 2 Drehtüren	300	600	1308	M N A	8 4 6 A	7			
	2 Metall-Innenschubkästen mit Einzugsdämpfung 1 Glasfachboden 1 Abdeckplatte 330 mm tief									
<b>Highboards</b>										
	<b>Highboard</b> 2 Metallauszüge mit Einzugsdämpfung	300	300	828	H B A	5 6 3 A	7	M		
	1 Metallschubkasten mit Einzugsdämpfung 1 Abdeckplatte 330 mm tief	300	400	828	H B A	5 6 4 A	7	M		
	<b>Highboard</b> 2 Metallauszüge mit Einzugsdämpfung	300	600	828	H B A	5 6 6 A	7	M		
	1 Metallschubkasten mit Einzugsdämpfung 1 Abdeckplatte 330 mm tief									
	<b>Highboard</b> 1 Drehtür	300	300	828	H B A	5 1 3 A	7	R/L		
	2 Glasfachböden	300	400	828	H B A	5 1 4 A	7	R/L		
	1 Abdeckplatte 330 mm tief									
	<b>Maßvariabel:</b> Bitte das Tiefenmaß mit angeben. Ablageplatte wird entsprechend der Schranktiefe angepasst.	150- 300	300	828	H B V A	5 1 3		R/L		
		150- 300	400	828	H B V A	5 1 4		R/L		
	<b>Highboard</b> 2 Drehtüren	300	600	828	H B A	5 1 6 A	7			
	2 Glasfachböden 1 Abdeckplatte 330 mm tief									
	<b>Maßvariabel:</b> Bitte das Tiefenmaß mit angeben. Ablageplatte wird entsprechend der Schranktiefe angepasst.	150- 300	600	828	H B V A	5 1 6				

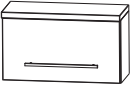
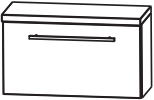

# Kera Trends - Typenliste

Tiefenangabe entspricht der Korpusstiefe		Tiefe in mm	Breite in mm	Höhe in mm	Artikelnummer	Anschlag	Aufpreis Glanz- farben- korpus
	<b>Highboard</b> 1 Alu Rahmentür 2 Glasfachböden 1 Abdeckplatte 330 mm tief	300	300	828	H B A 5 1 3 B 7	R/L	
	<b>Maßvariabel:</b> Bitte das Tiefenmaß mit angeben. Ablageplatte wird entsprechend der Schrantiefe angepasst.	300	300	828	H B V A 5 1 3	1 R/L	
	<b>Highboard</b> 2 Alu Rahmentüren 2 Glasfachböden 1 Abdeckplatte 330 mm tief	300	600	828	H B A 5 1 6 B 7		
	<b>Maßvariabel:</b> Bitte das Tiefenmaß mit angeben. Ablageplatte wird entsprechend der Schrantiefe angepasst.	150- 300	600	828	H B V A 5 1 6	1	
	<b>Highboard</b> 1 Metallschubkasten mit Einzugsdämpfung 1 Drehtür 1 Glasfachboden 1 Abdeckplatte 330 mm tief	300	300	828	H B A 5 5 3 A 7 M	R/L	
		300	400	828	H B A 5 5 4 A 7 M	R/L	
	<b>Highboard</b> 1 Metallschubkasten mit Einzugsdämpfung 2 Drehtüren 1 Glasfachboden 1 Abdeckplatte 330 mm tief	300	600	828	H B A 5 5 6 A 7 M		
	<b>Highboard mit Wäschekippe</b> 1 Metallauszug mit Einzugsdämpfung 1 Wäschekippe 1 Abdeckplatte 330 mm tief	300	300	828	H B A 5 5 3 A 7 W		
		300	400	828	H B A 5 5 4 A 7 W		
	<b>Highboard mit Wäschekippe</b> 1 Metallschubkasten mit Einzugsdämpfung 1 Wäschekippe 1 Abdeckplatte 330 mm tief	300	600	828	H B A 5 5 6 A 7 W		



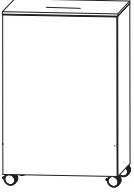

# Kera Trends - Typenliste

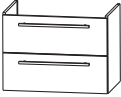
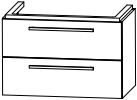
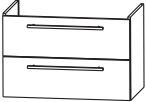
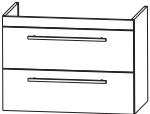
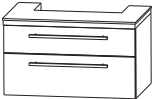
		Tiefe in mm	Breite in mm	Höhe in mm	Artikelnummer	Anschlag	Aufpreis Glanz- farben- korpus
Tiefenangabe entspricht der Korpus-tiefe							
<b>Oberschränke</b>							
	<b>Oberschrank</b> 1 Drehtür 1 Glasfachboden 1 Abdeckplatte 180 mm tief	150	300	668	O G A 4 1 3 A	7 R/L	
		150	400	668	O G A 4 1 4 A	7 R/L	
	<b>Maßvariabel:</b> Bitte das Tiefenmaß mit angeben. Ablageplatte wird entsprechend der Schranktiefe angepasst.	150- 300	300	668	O V A 4 1 3 0	R/L	
		150- 300	400	668	O V A 4 1 4 0	R/L	
	<b>Oberschrank</b> 2 Drehtüren 1 Glasfachboden 1 Abdeckplatte 180 mm tief	150	600	668	O G A 4 1 6 A	7	
	<b>Maßvariabel:</b> Bitte das Tiefenmaß mit angeben. Ablageplatte wird entsprechend der Schranktiefe angepasst.	150- 300	600	668	O V A 4 1 6 0		
	<b>Oberschrank</b> 1 Klapptür, 1 Abdeckplatte 260 mm tief	230	600	348	O M A 2 1 6 A	7 K	
<b>Unterschränke</b>							
	<b>Unterschrank</b> 1 Klapptür, 1 Abdeckplatte 260 mm tief	230	600	348	U M A 2 1 6 A	7 K	
	<b>Unterschrank</b> 1 Drehtür 1 Metallschubkasten mit Einzugsdämpfung 1 Abdeckplatte 330 mm tief	300	300	508	U N A 3 2 3 A	7 M R/L	
		300	400	508	U N A 3 2 4 A	7 M R/L	
	<b>Unterschrank</b> 2 Drehtüren 1 Metallschubkasten mit Einzugsdämpfung 1 Abdeckplatte 330 mm tief	300	600	508	U N A 3 2 6 A	7 M	
	<b>Unterschrank</b> 1 Metallschubkasten mit Auszugsdämpfung 1 Metallauszug mit Einzugsdämpfung 1 Abdeckplatte 330 mm tief	300	300	508	U N A 3 4 3 A	7 M	
		300	400	508	U N A 3 4 4 A	7 M	
	<b>Unterschrank</b> 1 Metallschubkasten mit Einzugsdämpfung 1 Metallauszug mit Einzugsdämpfung 1 Abdeckplatte 330 mm tief	300	600	508	U N A 3 4 6 A	7 M	



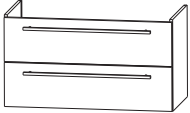
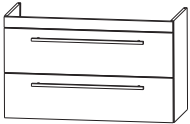
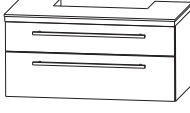



# Kera Trends - Typenliste

		Tiefe in mm	Breite in mm	Höhe in mm	Artikelnummer	Anschlag	Aufpreis Glanz- farben- korpus
Tiefenangabe entspricht der Korпустiefe							
<h2>Wäscherolli</h2>  <p><b>Wäscherolli</b> 1 Klappdeckel, inkl. Dämpfung 1 herausnehmbarer Wäschesack, waschbar 4 Rollen (2 feststellbar) Farbvariante entspricht der Korpusfarbe</p>		470	470	656	W R S 4 0 4 7		
<h2>Universal-Waschtischunterschrank</h2>  <p><b>Universal-Waschtischunterschrank</b> 2 Drehtüren Abdeckplatte mit Syphonausschnitt  für freihängende Waschtische</p>		300	600	336	W U A 2 1 6 A		
<h2>Waschtischunterschranke</h2>  <p><b>Waschtischunterschrank 700 mm</b> 1 Metallauszug mit Einzugsdämpfung 1 Metallauszug mit Einzugsdämpfung inkl. Reling 1 Raumparsyphon <b>für myDay 800</b></p>		380	700	490	W U A 3 7 7 0 1 3		
 <p><b>Waschtischunterschrank 750</b> 1 Auflageplatte 1 Metallauszug mit Einzugsdämpfung 1 Metallauszug mit Einzugsdämpfung und Reling 1 Raumparsyphon <b>für Icon 750</b></p>		445	750	490	W U A 3 7 7 A 1 1		
 <p><b>Waschtischunterschrank 750</b> 1 Metallauszug mit Einzugsdämpfung 1 Metallauszug mit Einzugsdämpfung inkl. Reling 1 Raumparsyphon <b>für Renova Nr.1 Plan 850</b> <b>für Subway 800</b> <b>für Daylight 800 / Ventuno 800</b> <b>für Subway2.0 800</b></p>		423 430 458 415	750 750 750 750	490 490 490 490	W U A 3 7 7 5 4 W U A 3 7 7 5 7 W U A 3 7 7 5 6 W U A 3 7 7 5 3		
 <p><b>Waschtischunterschrank 750</b> 1 Frontblende 1 Metallauszug mit Einzugsdämpfung 1 Metallauszug mit Einzugsdämpfung inkl. Reling 1 Raumparsyphon <b>für Sentique 800</b></p>		406	750	540	W U A 3 7 7 5 5		
 <p><b>Waschtischunterschrank 750</b> 1 Glasplatte (10 mm) in optiwhite auf Trägerplatte (28mm) 1 Metallauszug mit Einzugsdämpfung 1 Metallauszug mit Einzugsdämpfung inkl. Reling 1 Raumparsyphon <b>für Renova Nr.1 Plan Aufsatzwaschtisch 550</b></p>		470	750	438	W U A 3 7 7 A 8		

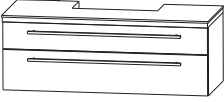

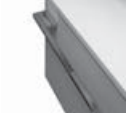







# Kera Trends - Typenliste

Tiefenangabe entspricht der Korpus-tiefe		Tiefe in mm	Breite in mm	Höhe in mm	Artikelnummer			Anschlag	Aufpreis Glanz- farben- korpus
	<b>Waschtischunterschrank 900</b> 1 Auflageplatte 1 Metallauszug mit Einzugsdämpfung 1 Metallauszug mit Einzugsdämpfung und Reling 1 Raumparsyphon <b>für Icon 900</b>	445	900	490	W U A 3 7 9 A 1 1				
	<b>Waschtischunterschrank 900</b> 1 Metallauszug mit Einzugsdämpfung 1 Metallauszug mit Einzugsdämpfung inkl. Reling 1 Raumparsyphon <b>für Renova Nr.1 Plan 1000</b> <b>für Subway 1000</b> <b>für Daylight 1000 / Ventuno 1000</b> <b>für Subway2.0 1000</b> <b>für myDay 1000</b>	423 430 458 415 380	900	490	W U A 3 7 9 0 W U A 3 7 9 0 W U A 3 7 9 0 W U A 3 7 9 0 W U A 3 7 9 0	4 7 6 3 1 3			
	<b>Waschtischunterschrank 900</b> 1 Frontblende 1 Metallauszug mit Einzugsdämpfung 1 Metallauszug mit Einzugsdämpfung inkl. Reling 1 Raumparsyphon <b>für Sentique 1000</b>	406	900	540	W U A 3 7 9 0	5			
	<b>Waschtischunterschrank 900</b> 1 Glasplatte (10 mm) in optiwhite auf Trägerplatte (28mm) 1 Metallauszug mit Einzugsdämpfung 1 Metallauszug mit Einzugsdämpfung inkl. Reling 1 Raumparsyphon <b>für Renova Nr.1 Plan Aufsatzwaschtisch 550</b>	470	900	438	W U A 3 7 9 A	8			
	<b>Waschtischunterschrank 1200</b> 1 Auflageplatte 1 Metallauszug mit Einzugsdämpfung 1 Metallauszug mit Einzugsdämpfung und Reling 1 Raumparsyphon <b>für Icon 1200 Doppelwaschtisch</b> <b>für Icon 1200 Einzelwaschtisch</b>	445 445	1200	490	W U A 3 7 1 A W U A 3 7 1 E	1 1 1 1			
	<b>Waschtischunterschrank 1200</b> 1 Metallauszug mit Einzugsdämpfung 1 Metallauszug mit Einzugsdämpfung inkl. Reling 2 Raumparsyphons <b>für Renova Nr.1 Plan 1300 Doppel</b> <b>für Subway 1300 Doppel</b> <b>für Daylight 1300 Doppel / Ventuno 1300</b> <b>für Subway2.0 1300 Doppel</b> <b>für Subway 2.0 1300 Einzel</b> <b>für myDay 1300 Doppel</b>	423 430 458 415 415 380	1200	490	W U A 3 7 1 2 W U A 3 7 1 2 W U A 3 7 1 2 W U A 3 7 1 2 W U A 3 7 1 2 W U A 3 7 1 2	4 7 6 3 3 1 3			
	<b>Waschtischunterschrank 1200</b> 1 Frontblende 1 Metallauszug mit Einzugsdämpfung 1 Metallauszug mit Einzugsdämpfung inkl. Reling 2 Raumparsyphons <b>für Sentique 1300 Doppel</b>	406	1200	540	W U A 3 7 1 2	5			

# Kera Trends - Typenliste

Tiefenangabe entspricht der Korpusstärke		Tiefe in mm	Breite in mm	Höhe in mm	Artikelnummer	Anschlag	Aufpreis Glanz- farben- korpus
	<b>Waschtischunterschrank 1200</b> 1 Glasplatte (10 mm) in optiwhite auf Trägerplatte (28mm) 1 Metallauszug mit Einzugsdämpfung 1 Metallauszug mit Einzugsdämpfung inkl. Reling 1 Raumsparsyphon <b>für Renova Nr.1 Plan Aufsatzwaschtisch 550</b>	470	1200	438	W U A 3 7 1 A	8	
<b>Steckboarde</b>							
	<b>Steckboarde rundum mit ABS Dickkante</b> Farbvariante entspricht der Korpusfarbe	150	300	28	S B G 6 0 3 0		
		150	400	28	S B G 6 0 4 0		
		150	600	28	S B G 6 0 6 0		
		150	750	28	S B G 6 0 7 5		
		150	900	28	S B G 6 0 9 0		
		150	1200	28	S B G 6 0 1 2		
<b>Zubehör</b>							
	<b>Auszugseinteilung inkl. Befestigungsstange</b> 2 Einteilungselemente - 300 mm Schrankbreite 3 Einteilungselemente - 400 mm Schrankbreite 4 Einteilungselemente - 600 mm Schrankbreite 4 Einteilungselemente - 750 mm Schrankbreite 4 Einteilungselemente - 900 mm Schrankbreite 6 Einteilungselemente - 1200 mm Schrankbreite				P Z 1 2 2 4 3 0 P Z 1 2 2 4 4 0 P Z 1 2 2 4 6 1 P Z 1 2 2 4 7 5 P Z 1 2 2 4 9 0 P Z 1 2 2 4 1 2		
	<b>Handtuchhalter chrom glänzend</b> zur Montage am Korpus	57	384		P Z 1 1 2 0	1	
	<b>Handtuchhalter</b> chrom glänzend zur Montage am Korpus	60	390		P Z 1 1 2 4	1	
	<b>Schubkastenset für Metallschubkästen (M)</b> Bestehend aus: - 1 alufarbiger Kunststoffeinsatz - 2 alufarbige Fachteiler, verstellbar für 30 cm breite Schränke für 40 cm breite Schränke				P Z 1 2 2 5 3 0 P Z 1 2 2 5 4 0		
	<b>Kosmetikspiegel</b> 2-fache Vergrößerung Saugnapf und Schraubenbefestigung Metallhalter verchromt				P Z 1 2 3 3		
	<b>Stauraumboxen inkl. Befestigungsstange</b> 2 Boxen für 600 mm Schrankbreite 2 Boxen für 700 mm Schrankbreite 2 Boxen für 900 mm Schrankbreite 2 Boxen für 1200 mm Schrankbreite				P Z 1 2 3 6 7 0 P Z 1 2 3 6 7 5 P Z 1 2 3 6 9 0 P Z 1 2 3 6 1 2		
	<b>Stauraumbox</b> ohne Befestigungsstange	150	246	150	P Z 1 2 3 6	E 1	
	<b>Touch LED Dimmer</b> für die LED Spiegelschränke und Aufsatzleuchten				P Z 1 0 5 7		

# Kera Trends - Typenliste

Tiefenangabe entspricht der Korpus-tiefe	Tiefe in mm	Breite in mm	Höhe in mm	Artikelnummer			Anschlag	Aufpreis Glanz- farben- korpus
				P Z				
 <b>LED Waschtischbeleuchtung</b> Länge: 400 mm 2 Lichtfenster integriertem Touch LED-Dimmer im ersten Lichtfenster LED Converter				P Z	1 0 5 4	5		
 <b>LED Waschtischbeleuchtung</b> 2,4 Watt zur Montage hinter dem Spiegelschrank <b>S2A 4675 08</b> 1 Schalterelement		560		P Z	1 0 6 3	6 0		
 <b>LED Waschtischbeleuchtung</b> 3,9 Watt zur Montage hinter dem Spiegelschrank <b>S2A 4690 08</b> 1 Schalterelement		860		P Z	1 0 6 3	9 0		
 <b>LED Waschtischbeleuchtung</b> 5,3 Watt zur Montage hinter dem Spiegelschrank <b>S2A 4612 08</b> 1 Schalterelement		1160		P Z	1 0 6 3	1 2		
 <b>LED Waschtischbeleuchtung inkl. Converter</b> 2,4 Watt / Converter 15 Watt zur Montage hinter dem Spiegelschrank <b>S2A 4675 7</b> 1 Schalterelement		560		P Z	1 0 6 4	6 0		
 <b>LED Waschtischbeleuchtung inkl. Converter</b> 3,9 Watt / Converter 15 Watt zur Montage hinter dem Spiegelschrank <b>S2A 4690 7</b> 1 Schalterelement		860		P Z	1 0 6 4	9 0		
 <b>LED Waschtischbeleuchtung inkl. Converter</b> 5,3 Watt / Converter 15 Watt zur Montage hinter dem Spiegelschrank <b>S2A 4612 7</b> 1 Schalterelement		1160		P Z	1 0 6 4	1 2		
 <b>LED Aufbauleuchte</b> Länge: 600 mm 5,3 Watt für S2A 4675 08, S2A 4690 08  bei anderen Spiegelschränken zusätzlich Converter PZ 1062 mitbestellen.	100	600	38	P Z	1 0 5 8	5		
 <b>LED Aufbauleuchte</b> Länge: 900 mm 8,2 Watt für S2A 4612 08  bei anderen Spiegelschränken zusätzlich Converter PZ 1062 mitbestellen.	100	900	38	P Z	1 0 5 9	5		
 <b>LED Converter</b> 12 V, 15 Watt 6 fach Verteiler ink. Anschlusskabel				P Z	1 0 6 2			

# Kera Trends - Maßskizzen

**Renova Nr.1 Plan 850**  
Keramag

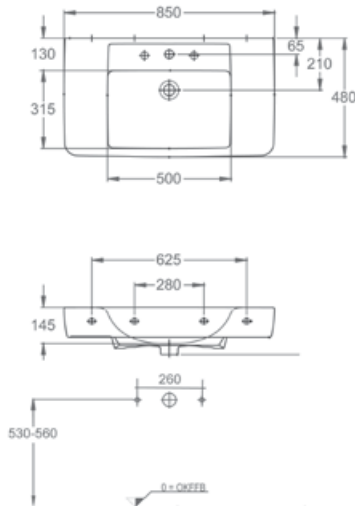

**Renova Nr.1 Plan 1000**  
Keramag

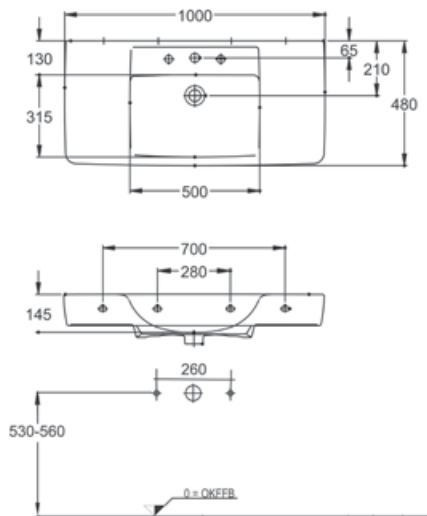

**Renova Nr.1 Plan 1300**  
Doppelwaschtisch  
Keramag

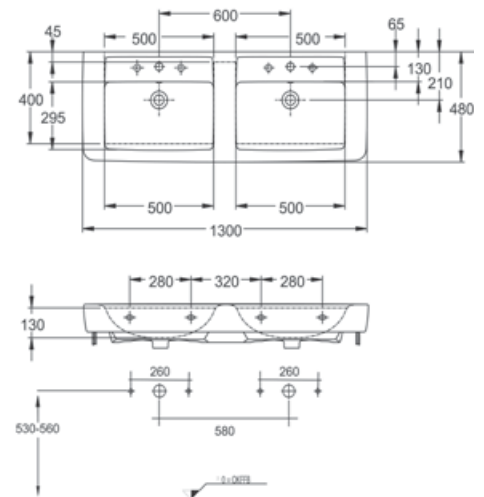

**Renova Nr.1 Plan 550**  
Keramag

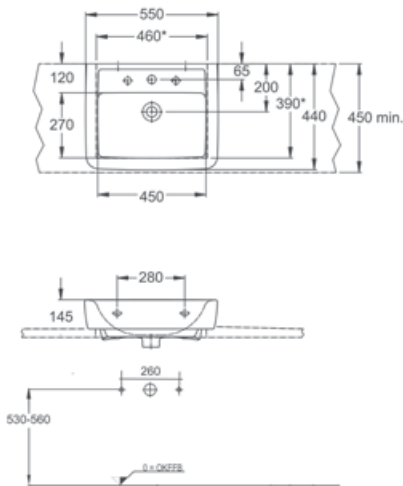

**Sentique 800**  
Villeroy&Boch

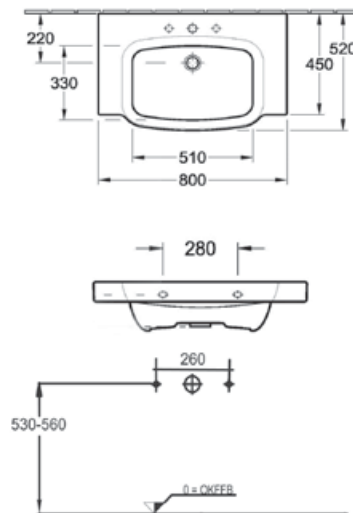

**Sentique 1000**  
Villeroy&Boch

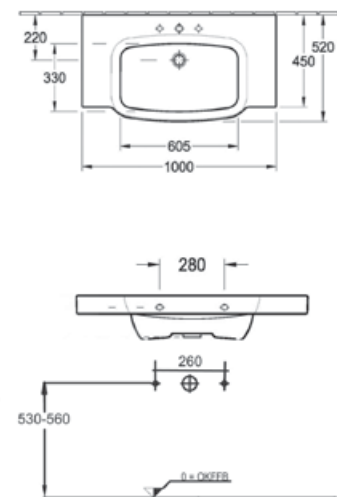

**Sentique 1300**  
Doppelwaschtisch  
Villeroy&Boch

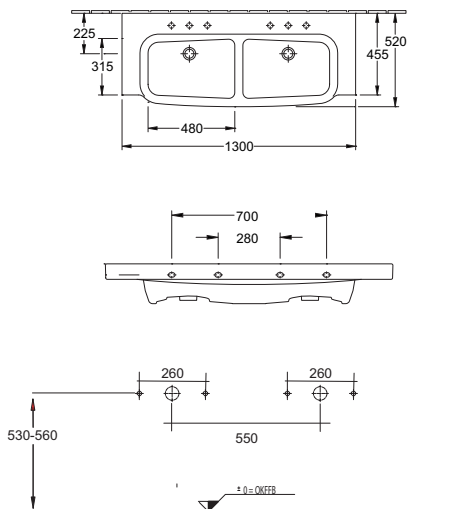

**Daylight 800**  
Ideal Standard

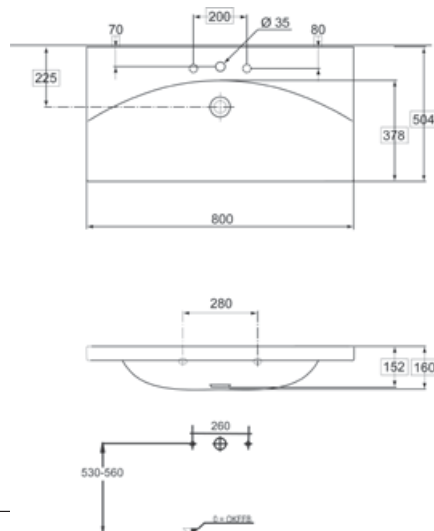

Bei Waschtisanlagen mit Befestigungsschrauben müssen die Maße zum Bohren vor Ort, nach dem Auflegen des Waschtisches auf den Unterschrank, angezeichnet werden. Die Befestigungsschrauben müssen verschraubt werden!

# Kera Trends - Maßskizzen

**Daylight 1000**  
Ideal Standard

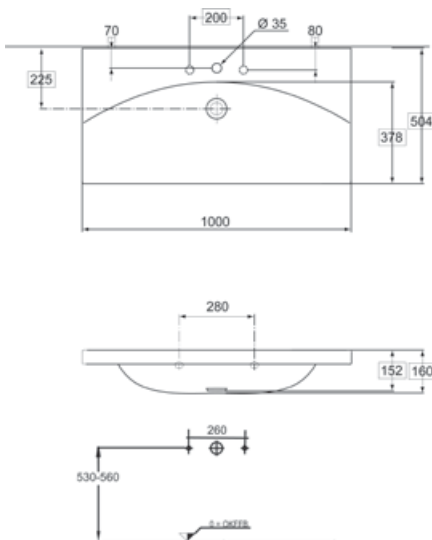

**Daylight 1300**  
Doppelwaschtisch  
Ideal Standard

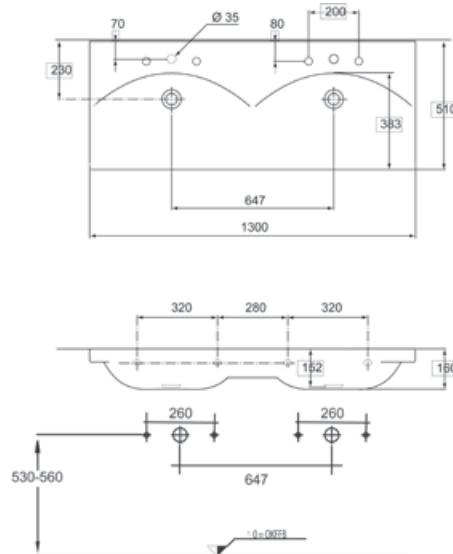

**Subway 800**  
Villeroy&Boch

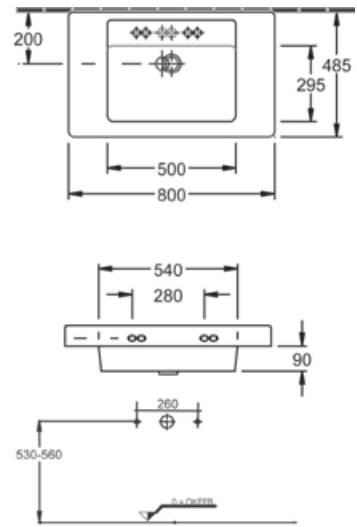

**Subway 1000**  
Villeroy&Boch

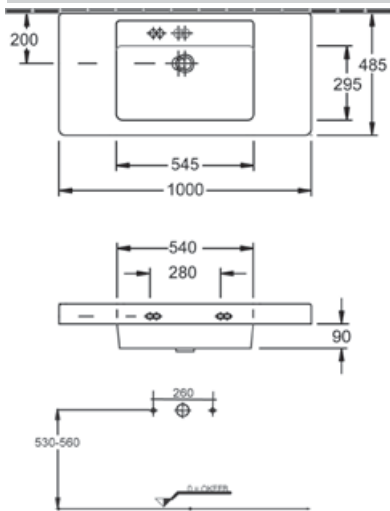

**Subway 1300**  
Doppelwaschtisch  
Villeroy&Boch

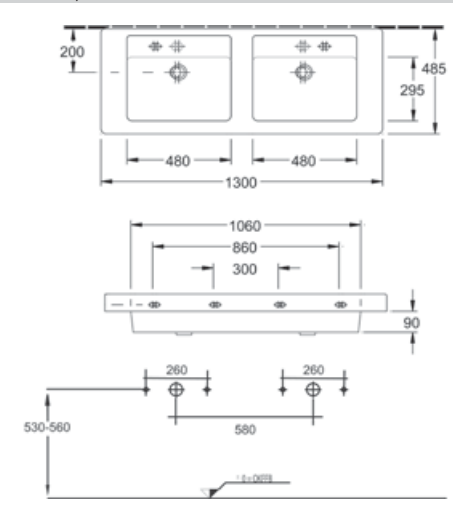

**Subway 2.0 800**  
Villeroy&Boch

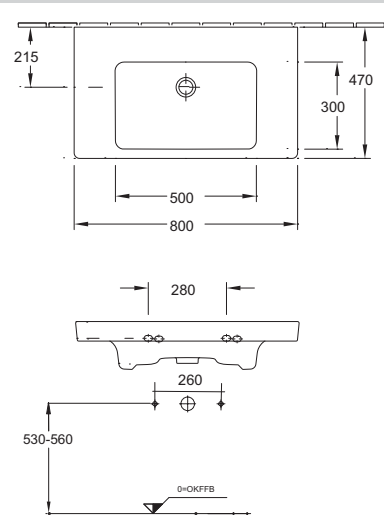

**Subway 2.0 1000**  
Villeroy&Boch

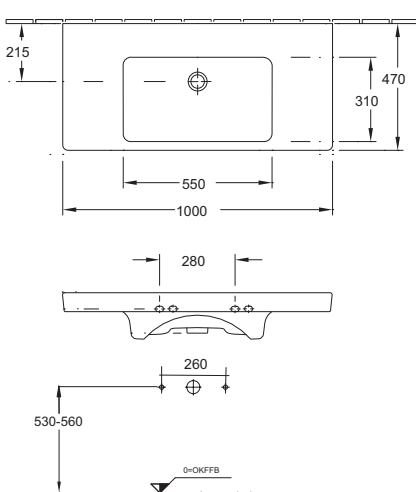

**Subway 2.0 1300**  
Villeroy&Boch

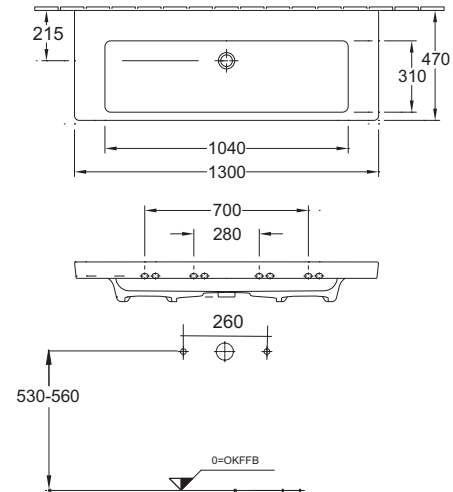

**Subway 2.0 1300**  
Doppelwaschtisch  
Villeroy&Boch

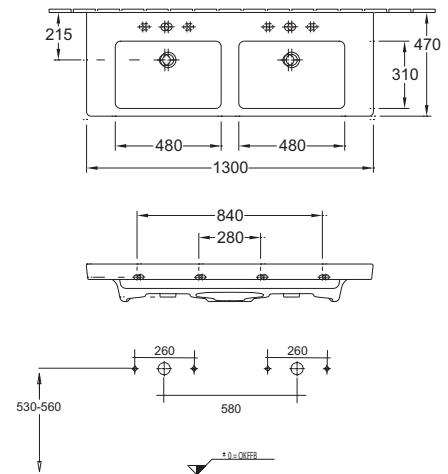

Bei Waschtischanlagen mit Befestigungsschrauben müssen die Maße zum Bohren vor Ort, nach dem Auflegen des Waschtisches auf den Unterschrank, angezeichnet werden. Die Befestigungsschrauben müssen verschraubt werden!

Technische Änderungen und Maßtoleranzen bleiben dem Hersteller vorbehalten.

Alle Angaben unverbindlich und freibleibend. Fehler, Irrtümer und Änderungen vorbehalten.

# Kera Trends - Maßskizzen

**myDay 800**  
Keramik

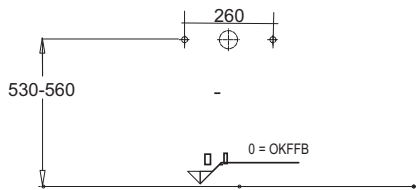
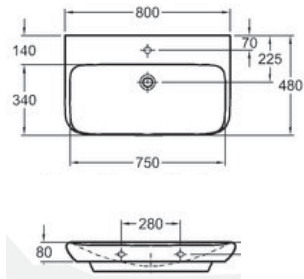

**myDay 1000**  
Keramik

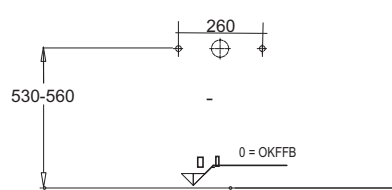
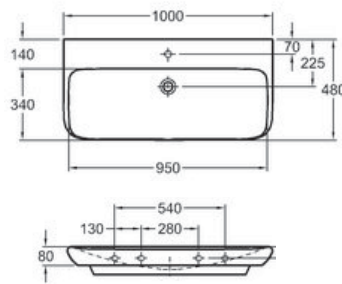

**myDay 1300**  
Doppelwaschtisch  
Keramik

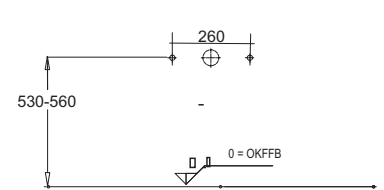
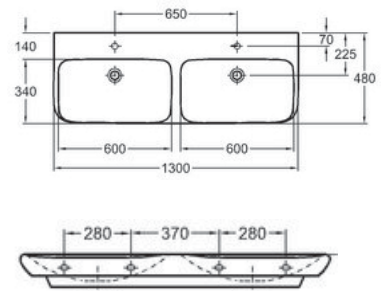

**ICON 750**  
Keramik

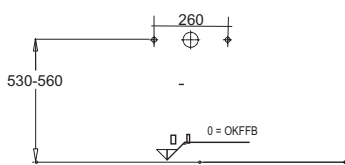
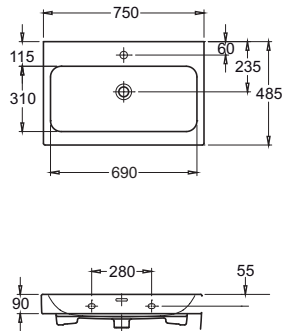

**ICON 900**  
Keramik

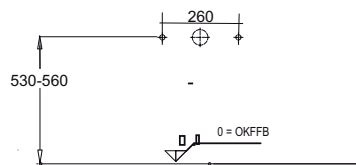
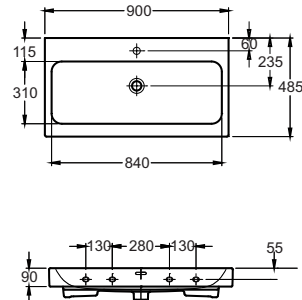

**ICON 1200**  
Einzelwaschtisch  
Keramik

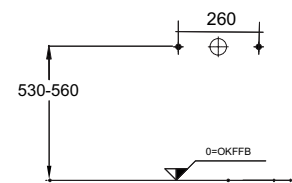
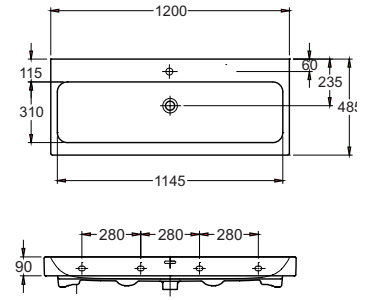

**ICON 1200**  
2 Hahnlöcher  
Keramik

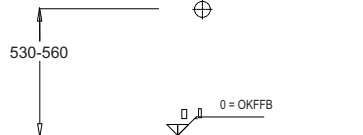
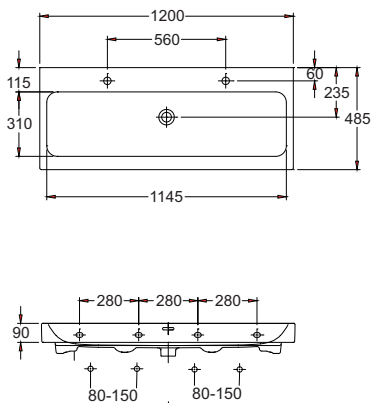

**ICON 1200**  
Doppelwaschtisch  
Keramik

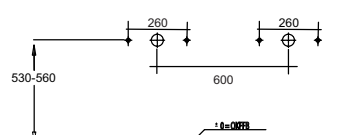
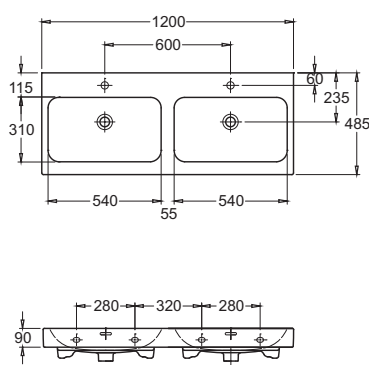

Bei Waschtisanlagen mit Befestigungsschrauben müssen die Maße zum Bohren vor Ort, nach dem Auflegen des Waschtisches auf den Unterschrank, angezeichnet werden. Die Befestigungsschrauben müssen verschraubt werden!

Technische Änderungen und Maßtoleranzen bleiben dem Hersteller vorbehalten.  
Alle Angaben unverbindlich und freibleibend. Fehler, Irrtümer und Änderungen vorbehalten.

# Kera Trends - Maßskizzen

**Ventuno 800**  
Ideal Standard

**Ventuno 1000**  
Ideal Standard

**Ventuno 1300**  
**Doppelwaschtisch**  
Ideal Standard

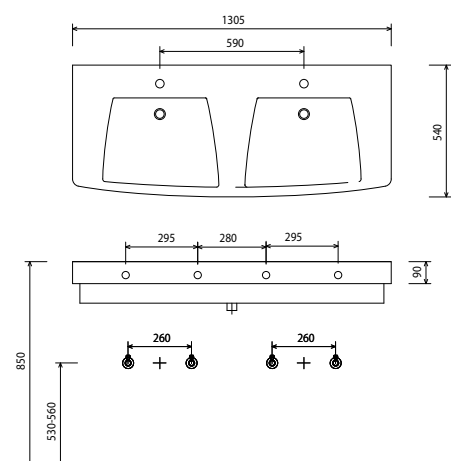
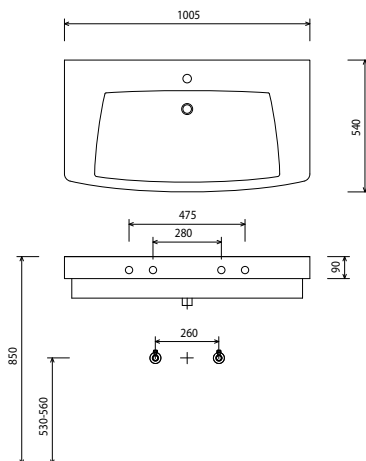
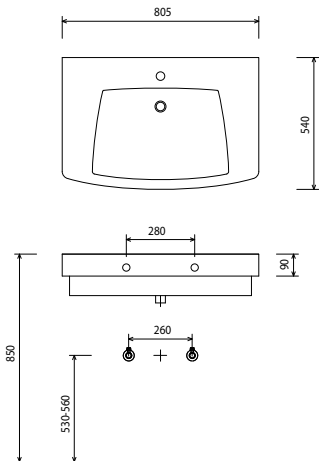

## Glasplatte WUA 377A 8, WUA 379A 8, WUA 371A 8

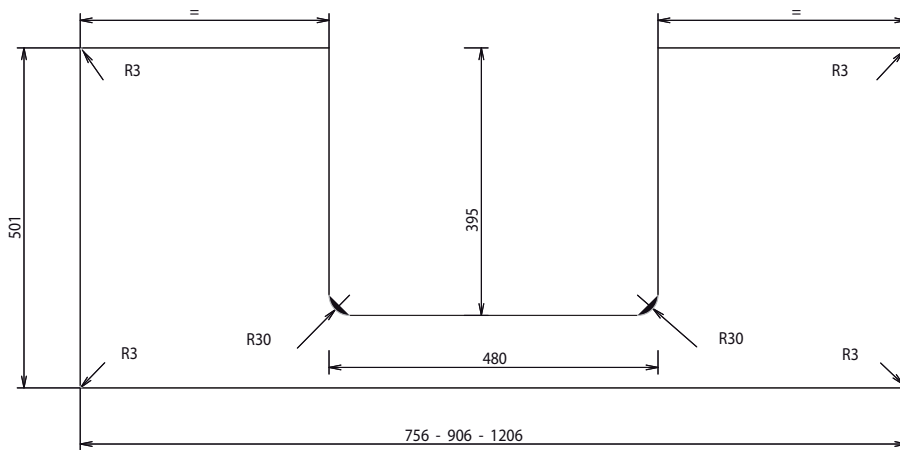

**Bei Waschtisanlagen mit Befestigungsschrauben müssen die Maße zum Bohren vor Ort, nach dem Auflegen des Waschtisches auf den Unterschrank, angezeichnet werden. Die Befestigungsschrauben müssen verschraubt werden!**

Alle Angaben unverbindlich und freibleibend. Fehler, Irrtümer und Änderungen vorbehalten.

**Technische Änderungen und Maßtoleranzen bleiben dem Hersteller vorbehalten.**