



Preisgruppe 1



Nr. 723 Edelnussbaum



Nr. 737 Nussbaum Dijon



Nr. 724 Schokoeiche



Nr. 763 Wenge



Nr. 767 Masterbeech



Nr. 754 Hacienda Weiß



Nr. 755 Hacienda Schwarz



Nr. 756 Hacienda Braun



Nr. 769 Hacienda Grau



Nr. 722 Polarweiß hgl.



Nr. 686 Anthrazit hgl.



Nr. 725 Brillantrot hgl.



Nr. 752 Saphirblau hgl.



Nr. 753 Carruba hgl.



Nr. 729 Silberperl

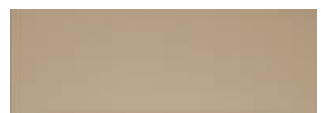

Nr. 728 Cappuccino hgl.

Preisgruppe 2

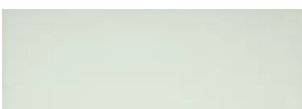

Nr. 732 Glas Mint Weiß



Nr. 733 Glas Graphit Schwarz

Korpusfarben

* Hochglanz Korpus gegen Aufpreis

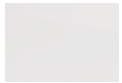

Nr. 101
Weiß



Nr. 114
Alu

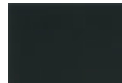

*
Nr. 121
Anthrazit hgl.



*
Nr. 153
Carruba hgl.



*
Nr. 152
Saphirblau hgl.



*
Nr. 161
Weiß hgl.



Nr. 119
Schoko



Nr. 127
Nussbaum Dijon



Nr. 167
Masterbeech



Nr. 118
Nussbaum



Nr. 160
Wenge



Nr. 155
Hacienda Schwarz



Nr. 156
Hacienda Braun



Nr. 154
Hacienda Weiß



Nr. 169
Hacienda Grau

Waschtischfarbe



Nr. 1
Weiß
Mineralguss-
Möbelwaschtische

Auszugstechnik



- Nr. 553
Standard Auszug
- Nr. 554
Premium Auszug mit Dämpfung, gegen Aufpreis

Griffvariante





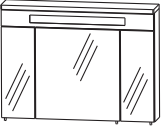
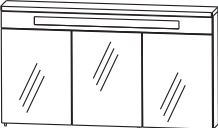
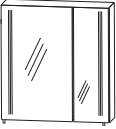
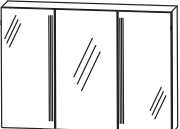
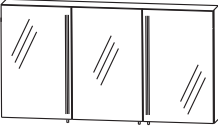

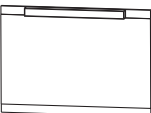

Nr. 317 Stangengriff chrom

Alle Angaben unverbindlich und freibleibend. Fehler, Irrtümer und Änderungen vorbehalten.

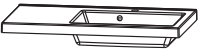
Qbig - Typenübersicht

| Tiefenangabe entspricht der Korpus-tiefe | Tiefe in mm | Breite in mm | Höhe in mm | Artikelnummer | Anschlag | Aufpreis Glanz-farben-korpus | Aufpreis Premium Technik |
|---|-------------|--------------|------------|---------------|----------|------------------------------|--------------------------|
| Spiegelschränke | | | | | | | |
|  | 150 | 600 | 656 | S 2 A 4 2 6 0 | | | |
| 2D-Spiegelschrank 2 Drehtüren, 2 Glasfachböden, 1 integrierte Leuchtstoffröhre 13 Watt, 1 Schalter-Steckdosenelement | | | | | | | |
|  | 150 | 900 | 656 | S 2 A 4 2 9 0 | | | |
| 2D-Spiegelschrank 3 Drehtüren, 2 Mittelwände, 6 Glasfachböden, 1 integrierte Leuchtstoffröhre 14 Watt, 1 Schalter-Steckdosenelement | | | | | | | |
|  | 150 | 1200 | 656 | S 2 A 4 2 1 2 | | | |
| 2D-Spiegelschrank 3 Drehtüren, 2 Mittelwände, 6 Glasfachböden, 1 integrierte Leuchtstoffröhre 21 Watt, 1 Schalter-Steckdosenelement | | | | | | | |
|  | 150 | 600 | 640 | S 2 A 4 1 6 0 | 5 R/L | | |
| 2D-Spiegelschrank 2 Spiegeldrehtüren 1 Mittelwand 4 Glasfachböden 1 Schalter-Steckdosen-Element 2 Beleuchtungselemente (13 Watt) | | | | | | | |
| Abb. = links | | | | | | | |
|  | 150 | 900 | 640 | S 2 A 4 1 9 0 | 5 | | |
| 2D Spiegelschrank 3 Spiegeldrehtüren 2 Mittelwände 6 Glasfachböden 1 Schalter-Steckdosen-Element 2 Beleuchtungselemente (13 Watt) | | | | | | | |
|  | 150 | 1200 | 640 | S 2 A 4 1 1 2 | 5 | | |
| 2D Spiegelschrank 3 Spiegeldrehtüren 2 Mittelwände 6 Glasfachböden 1 Schalter-Steckdosen-Element 2 Beleuchtungselemente (13 Watt) | | | | | | | |
| Flächenspiegel | | | | | | | |
|  | 43 | 600 | 640 | F S A 4 1 6 0 | B | | |
| Flächenspiegel inkl. Quadratleuchte, 13 Watt, 600 mm breit Schalterelement | | | | | | | |
|  | 43 | 900 | 640 | F S A 4 1 9 0 | B | | |
| Flächenspiegel inkl. Quadratleuchte, 13 Watt, 600 mm breit Schalterelement | | | | | | | |



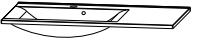



Qbig - Typenübersicht

| Tiefenangabe entspricht der Korpus-tiefe | Tiefe in mm | Breite in mm | Höhe in mm | Artikelnummer | Anschlag | Aufpreis Glanz-farben-korpus | Aufpreis Premium-Technik |
|---|-------------|--------------|------------|---------------|----------|------------------------------|--------------------------|
|  <p>Flächenspiegel inkl. Quadratleuchte, 13 Watt, 600mm breit Schalterelement</p> | 43 | 1200 | 640 | F S A 4 1 1 2 | B | | |
| <h2>Mineralguss-Möbelwaschtische</h2> | | | | | | | |
| <h3>Serie A</h3> | | | | | | | |
|  <p>Mineralgusswaschtisch im Farbton weiß kombinierbar mit WT-Unterschrank: WUA3260, WUA3860</p> | 500 | 600 | 50 | W M E 3 0 6 0 | 1 | | |
|  <p>Mineralgusswaschtisch im Farbton weiß kombinierbar mit WT-Unterschrank: WUA 3890</p> | 500 | 900 | 50 | W M E 3 0 9 M | 1 | | |
|  <p>Mineralgusswaschtisch im Farbton weiß kombinierbar mit WT-Unterschrank: WUA3260 / UNA3230 1 L WUA 3860 / UNA 3230 1 L , WUA 3890</p> | 500 | 900 | 50 | W M E 3 0 9 L | 1 | | |
|  <p>Mineralgusswaschtisch im Farbton weiß kombinierbar mit WT-Unterschrank: WUA3260 / UNA3230 1 R WUA 3860 / UNA 3230 1 R , WUA 3890</p> | 500 | 900 | 50 | W M E 3 0 9 R | 1 | | |
|  <p>Mineralgusswaschtisch im Farbton weiß kombinierbar mit WT-Unterschrank: WUA3260 / 2X UNA3230 1 L/R WUA3860 / 2X UNA3230 1 L/R WUA3812 1</p> | 500 | 1200 | 50 | W M E 3 1 2 M | 1 | | |
|  <p>Mineralgusswaschtisch im Farbton weiß kombinierbar mit WT-Unterschrank: 2 X WUA 3260 2 X WUA 3860</p> | 500 | 1200 | 50 | W M E 3 1 2 0 | 1 | | |
| <h3>Serie B</h3> | | | | | | | |
|  <p>Mineralgusswaschtisch im Farbton weiß kombinierbar mit WT-Unterschrank: WUA3260, WUA3860</p> | 500 | 606 | 18 | W M E 3 2 6 0 | 1 | | |
|  <p>Mineralgusswaschtisch im Farbton weiß kombinierbar mit WT-Unterschrank: WUA 3890</p> | 500 | 906 | 18 | W M E 3 2 9 M | 1 | | |
|  <p>Mineralgusswaschtisch im Farbton weiß kombinierbar mit WT-Unterschrank: WUA3260 / UNA3230 1 R WUA 3860 / UNA 3230 1 R , WUA 3890</p> | 500 | 906 | 18 | W M E 3 2 9 R | 1 | | |





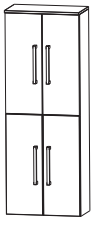

Qbig - Typenübersicht

| Tiefenangabe entspricht der Korpusstärke | Tiefe in mm | Breite in mm | Höhe in mm | Artikelnummer | Anschlag | PG1 | PG2 | Aufpreis Glanz- farben- korpus | Aufpreis Premium Technik |
|---|----------------|-----------------|---------------|------------------|----------|-----|-----|---|--------------------------------|
|  Mineralgusswaschtisch im Farbton weiß kombinierbar mit WT-Unterschrank: WUA3260 / UNA3230 1 L WUA 3860 / UNA 3230 1L , WUA 3890 | 500 | 906 | 18 | WME 3 2 9 L | 1 | | | | |
|  Mineralgusswaschtisch im Farbton weiß kombinierbar mit WT-Unterschrank: WUA3260 / 2X UNA3230 1 L/R WUA3860 / 2X UNA3230 1 L/R WUA3812 1 | 500 | 1206 | 18 | WME 3 2 2 M | 1 | | | | |
|  Mineralgusswaschtisch im Farbton weiß kombinierbar mit WT-Unterschrank: 2 X WUA 3260 2 X WUA 3860 | 500 | 1206 | 18 | WME 3 2 2 D | 1 | | | | |
| Waschtischunterschränke | | | | | | | | | |
|  Waschtischunterschrank 1 Klapptür, 1 Abdeckplatte 330 mm tief mit Syphonausschnitt (Tiefe: 240 mm, Breite: 80 mm) für freihängende Waschtische | 300 | 600 | 336 | WU A 2 1 6 0 A K | | | | | |
|  Waschtischunterschrank 2 Drehtüren, 1 Blende | 470 | 600 | 480 | WU A 3 2 6 0 | | | | | |
|  Waschtischunterschrank 1 Auszug, 1 Blende 1 Raumparsyphon | 470 | 600 | 480 | WU A 3 8 6 0 | | | | | |
|  Unterschrank 1 Drehtür, 1 Schubkasten, Ergänzungsschrank für WUA3260 und WUA 3860 | 470 | 300 | 300 | U N A 3 2 3 0 | 1 R/L | | | | |
|  Waschtischunterschrank 1 Auszug, 1 Blende 1 Raumparsyphon | 470 | 900 | 480 | WU A 3 8 9 0 | | | | | |
|  Waschtischunterschrank 2 Blenden 2 Metallauszüge 1 Mittelwand 1 Raumparsyphon Achtung: Wasseranschlüsse dürfen NICHT mittig sein. | 470 | 1200 | 480 | WU A 3 8 1 2 | 1 | | | | |



Qbig - Typenübersicht

| | Tiefe in mm | Breite in mm | Höhe in mm | Artikelnummer | | | Anschlag | PG1 | PG2 | Aufpreis Glanz- farben- korpus | Aufpreis Premium Technik |
|--|----------------|-----------------|---------------|---------------|--|--|----------|-----|-----|---|--------------------------------|
| Tiefenangabe entspricht der Korpusiefe | | | | | | | | | | | |
| Hochschränke | | | | | | | | | | | |
|  | | | | | | | | | | | |
| | | | | | | | | | | | |
|  | | | | | | | | | | | |
| | | | | | | | | | | | |
|  | | | | | | | | | | | |
| | | | | | | | | | | | |
|  | | | | | | | | | | | |
| | | | | | | | | | | | |
|  | | | | | | | | | | | |
| | | | | | | | | | | | |
|  | | | | | | | | | | | |
| | | | | | | | | | | | |
| | | | | | | | | | | | |
| | | | | | | | | | | | |
|  | | | | | | | | | | | |
| | | | | | | | | | | | |



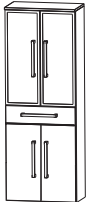

Qbig - Typenübersicht

| Tiefenangabe entspricht der Korпустiefe | | Tiefe in mm | Breite in mm | Höhe in mm | Artikelnummer | Anschlag | PG1 | PG2 | Aufpreis Glanz- farben- korpus | Aufpreis Premium Technik |
|---|--|----------------|-----------------|---------------|---------------|----------|-----|-----|---|--------------------------------|
|  | Hochschrank 1 Alu Rahmentür 1 Drehtür 2 Glasfachböden (o.) 2 Glasfachböden (u.) 1 Abdeckplatte 330 mm tief | 300 | 300 | 1616 | H N A 0 3 3 B | R/L | | | | |
| | Maßvariabel: Bitte das Tiefenmaß mit angeben. Ablageplatte wird entsprechend der Schranktiefe angepasst. | 150- 300 | 300 | 1616 | H V A 0 3 3 1 | R/L | | | | |
|  | Hochschrank 2 Alu Rahmentüren 2 Drehtüren 2 Glasfachböden (o.) 2 Glasfachböden (u.) 1 Abdeckplatte 330 mm tief | 300 | 600 | 1616 | H N A 0 3 6 B | | | | | |
| | Maßvariabel: Bitte das Tiefenmaß mit angeben. Ablageplatte wird entsprechend der Schranktiefe angepasst. | 150- 300 | 600 | 1616 | H V A 0 3 6 1 | | | | | |
|  | Hochschrank mit Wäschekippe 1 Drehtür 2 Glasfachböden 1 Metallschubkasten 1 Wäschekippe 1 Abdeckplatte 330 mm tief | 300 | 300 | 1616 | H N A 0 5 3 A | W R/L | | | | |
| | Nur in PG 1 möglich | 300 | 400 | 1616 | H N A 0 5 4 A | W R/L | | | | |
|  | Hochschrank mit Wäschekippe 2 Drehtüren 2 Glasfachböden 1 Metallschubkasten 1 Wäschekippe 1 Abdeckplatte 330 mm tief | 300 | 600 | 1616 | H N A 0 5 6 A | W | | | | |
| | Nur in PG 1 möglich | | | | | | | | | |
|  | Hochschrank mit Wäschekippe 1 Alu Rahmentür 2 Glasfachböden 1 Metallschubkasten 1 Wäschekippe 1 Abdeckplatte 330 mm tief | 300 | 300 | 1616 | H N A 0 5 3 B | W R/L | | | | |
| | Nur in PG 1 möglich | | | | | | | | | |
|  | Hochschrank mit Wäschekippe 2 Alu Rahmentüren 2 Glasfachböden 1 Metallschubkasten 1 Wäschekippe 1 Abdeckplatte 330 mm tief | 300 | 600 | 1616 | H N A 0 5 6 B | W | | | | |
| | Nur in PG 1 möglich | | | | | | | | | |



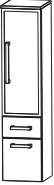
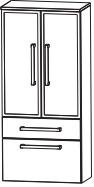

Qbig - Typenübersicht

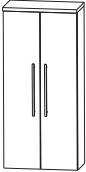
| Tiefenangabe entspricht der Korpus-tiefe | | Tiefe in mm | Breite in mm | Höhe in mm | Artikelnummer | Anschlag | PG1 | PG2 | Aufpreis Glanz- farben- korpus | Aufpreis Premium Technik |
|--|---|----------------|-----------------|---------------|---------------|----------|-----|-----|---|--------------------------------|
|  | Hochschrank 1 Drehtür 2 Glasfachböden (o.) 1 Metallschubkasten 1 Drehtür 1 Glasfachboden (u.) 1 Abdeckplatte 330 mm tief | 300 | 300 | 1616 | H N A 0 5 3 A | R/L | | | | |
| | | 300 | 400 | 1616 | H N A 0 5 4 A | R/L | | | | |
|  | Hochschrank 2 Drehtüren 2 Glasfachböden (o.) 1 Metallschubkasten 2 Drehtüren 1 Glasfachboden (u.) 1 Abdeckplatte 330 mm tief | 300 | 600 | 1616 | H N A 0 5 6 A | | | | | |
|  | Hochschrank 1 Alu Rahmentür 2 Glasfachböden (o.) 1 Metallschubkasten 1 Drehtür 1 Glasfachboden (u.) 1 Abdeckplatte 330 mm tief | 300 | 300 | 1616 | H N A 0 5 3 B | R/L | | | | |
|  | Hochschrank 2 Alu Rahmentüren 2 Glasfachböden (o.) 1 Metallschubkasten 2 Drehtüren 1 Glasfachboden (u.) 1 Abdeckplatte 330 mm tief | 300 | 600 | 1616 | H N A 0 5 6 B | | | | | |





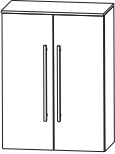

Qbig - Typenübersicht

| Tiefenangabe entspricht der Korpusstärke | | Tiefe in mm | Breite in mm | Höhe in mm | Artikelnummer | Anschlag | PG1 | PG2 | Aufpreis Glanz- farben- korpus | Aufpreis Premium Technik |
|---|--|----------------|-----------------|---------------|-------------------|----------|-----|-----|---|--------------------------------|
| Mittelschränke | | | | | | | | | | |
|  | Mittelschrank 1 Drehtür | 300 | 300 | 1296 | M N A 8 8 3 0 A S | R/L | | | | |
| | 1 Metallschubkasten 1 Metallauszug 2 Glasfachböden (o.) 1 Abdeckplatte 330 mm tief | 300 | 400 | 1296 | M N A 8 8 4 0 A S | R/L | | | | |
|  | Mittelschrank 2 Drehtüren 1 Metallschubkasten 1 Metallauszug 2 Glasfachböden (o.) 1 Abdeckplatte 330 mm tief | 300 | 600 | 1296 | M N A 8 8 6 0 A S | | | | | |
|  | Mittelschrank 1 Alu Rahmentür 2 Glasfachböden (o.) 1 Metallauszug 1 Metallschubkasten 1 Abdeckplatte 330 mm tief | 300 | 300 | 1296 | M N A 8 8 3 B | R/L | | | | |
|  | Mittelschrank 2 Alu Rahmentüren 2 Glasfachböden (o.) 1 Metallauszug 1 Metallschubkasten 1 Abdeckplatte 330 mm tief | 300 | 600 | 1296 | M N A 8 8 6 B | | | | | |
|  | Mittelschrank 1 Drehtür | 300 | 300 | 1296 | M N A 8 1 3 A | R/L | | | | |
| | 4 Glasfachböden 1 Abdeckplatte 330 mm tief | 300 | 400 | 1296 | M N A 8 1 4 A | R/L | | | | |
| | Nur in PG 1 möglich | 150- 300 | 300 | 1296 | M V A 8 1 3 0 | R/L | | | | |
| | Maßvariabel: Bitte das Tiefenmaß mit angeben. Ablageplatte wird entsprechend der Schrankschranke angepasst. | 150- 300 | 400 | 1296 | M V A 8 1 4 0 | R/L | | | | |
|  | Mittelschrank 2 Drehtüren 4 Glasfachböden 1 Abdeckplatte 330 mm tief | 300 | 600 | 1296 | M N A 8 1 6 A | | | | | |
| | Nur in PG 1 möglich Maßvariabel: Bitte das Tiefenmaß mit angeben. Ablageplatte wird entsprechend der Schrankschranke angepasst. | 150- 300 | 600 | 1296 | M V A 8 1 6 0 | | | | | |

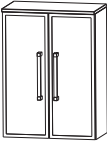

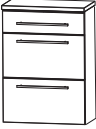

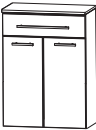

Qbig - Typenübersicht

| Tiefenangabe entspricht der Korpus-tiefe | | Tiefe in mm | Breite in mm | Höhe in mm | Artikelnummer | Anschlag | PG1 | PG2 | Aufpreis Glanz- farben- korpus | Aufpreis Premium Technik |
|--|--|----------------|-----------------|---------------|---------------|----------|-----|-----|---|--------------------------------|
|  | Mittelschrank 1 Alu Rahmentür 4 Glasfachböden 1 Abdeckplatte 330 mm tief | 300 | 300 | 1296 | M N A 8 1 3 B | R/L | | | | |
| | Maßvariabel: Bitte das Tiefenmaß mit angeben. Ablageplatte wird entsprechend der Schranktiefe angepasst. | 150- 300 | 300 | 1296 | M V A 8 1 3 1 | R/L | | | | |
|  | Mittelschrank 2 Alu Rahmentüren 4 Glasfachböden 1 Abdeckplatte 330 mm tief | 300 | 600 | 1296 | M N A 8 1 6 B | | | | | |
| | Maßvariabel: Bitte das Tiefenmaß mit angeben. Ablageplatte wird entsprechend der Schranktiefe angepasst. | 150- 300 | 600 | 1296 | M V A 8 1 6 1 | | | | | |
|  | Mittelschrank mit Innenschubkästen 1 Drehtür 2 Metall-Innenschubkästen 1 Glasfachboden 1 Abdeckplatte 330 mm tief | 300 | 300 | 1296 | M N A 8 4 3 A | R/L | | | | |
| | Nur in PG 1 möglich nur Premium-Technik möglich | 300 | 400 | 1296 | M N A 8 4 4 A | R/L | | | | |
|  | Mittelschrank mit Innenschubkästen 2 Drehtüren 2 Metall-Innenschubkästen 1 Glasfachboden 1 Abdeckplatte 330 mm tief | 300 | 600 | 1296 | M N A 8 4 6 A | | | | | |
| | Nur in PG 1 möglich nur Premium-Technik möglich | | | | | | | | | |
| Highboards | | | | | | | | | | |
|  | Highboard 1 Drehtür 2 Glasfachböden 1 Abdeckplatte 330 mm tief | 300 | 300 | 816 | H B A 5 1 3 0 | A | R/L | | | |
| | | 300 | 400 | 816 | H B A 5 1 4 0 | A | R/L | | | |
| | Maßvariabel: Bitte das Tiefenmaß mit angeben. Ablageplatte wird entsprechend der Schranktiefe angepasst. | 150- 300 | 300 | 816 | H B V A 5 1 3 | | R/L | | | |
| | | 150- 300 | 400 | 816 | H B V A 5 1 4 | | R/L | | | |
|  | Highboard 2 Drehtüren 2 Glasfachböden 1 Abdeckplatte 330 mm tief | 300 | 600 | 816 | H B A 5 1 6 0 | A | | | | |
| | Maßvariabel: Bitte das Tiefenmaß mit angeben. Ablageplatte wird entsprechend der Schranktiefe angepasst. | 150- 300 | 600 | 816 | H B V A 5 1 6 | | | | | |

Qbig - Typenübersicht

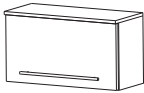
| Tiefenangabe entspricht der Korpusstärke | | Tiefe in mm | Breite in mm | Höhe in mm | Artikelnummer | Anschlag | PG1 | PG2 | Aufpreis Glanz- farben- korpus | Aufpreis Premium Technik |
|---|--|----------------|-----------------|---------------|---------------|----------|-----|-----|---|--------------------------------|
|  | Highboard 1 Alu Rahmentür 2 Glasfachböden 1 Abdeckplatte 330 mm tief | 300 | 300 | 816 | H B A 5 1 3 B | R/L | | | | |
| | Maßvariabel: Bitte das Tiefenmaß mit angeben. Ablageplatte wird entsprechend der Schranktiefe angepasst. | 150- 300 | 300 | 816 | H B V A 5 1 3 | 1 R/L | | | | |
|  | Highboard 2 Alu Rahmentüren 2 Glasfachböden 1 Abdeckplatte 330 mm tief | 300 | 600 | 816 | H B A 5 1 6 B | | | | | |
| | Maßvariabel: Bitte das Tiefenmaß mit angeben. Ablageplatte wird entsprechend der Schranktiefe angepasst. | 150- 300 | 600 | 816 | H B V A 5 1 6 | 1 | | | | |
|  | Highboard 2 Metallauszüge 1 Metallschubkasten 1 Abdeckplatte 330 mm tief | 300 | 300 | 816 | H B A 5 6 3 A | | | | | |
| | | 300 | 400 | 816 | H B A 5 6 4 A | | | | | |
|  | Highboard 2 Metallauszüge 1 Metallschubkasten 1 Abdeckplatte 330 mm tief | 300 | 600 | 816 | H B A 5 6 6 A | | | | | |
|  | Highboard mit Wäschekippe 1 Metallschubkasten 1 Wäschekippe 1 Abdeckplatte 330 mm tief | 300 | 300 | 816 | H B A 5 5 3 A | W | | | | |
| | Nur in PG 1 möglich | 300 | 400 | 816 | H B A 5 5 4 A | W | | | | |
|  | Highboard mit Wäschekippe 1 Metallschubkasten 1 Wäschekippe 1 Abdeckplatte 330 mm tief | 300 | 600 | 816 | H B A 5 5 6 A | W | | | | |
|  | Highboard 1 Schubkasten 1 Drehtür 1 Glasfachboden 1 Abdeckplatte 330 mm tief | 300 | 300 | 816 | H B A 5 5 3 A | R/L | | | | |
| | | 300 | 400 | 816 | H B A 5 5 4 A | R/L | | | | |
|  | Highboard 1 Schubkasten 2 Drehtüren 1 Glasfachboden 1 Abdeckplatte 330 mm tief | 300 | 600 | 816 | H B A 5 5 6 A | | | | | |

Qbig - Typenübersicht

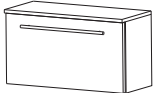
| Tiefenangabe entspricht der Korpus-tiefe | | Tiefe in mm | Breite in mm | Höhe in mm | Artikelnummer | Anschlag | PG1 | PG2 | Aufpreis Glanz-farben-korpus | Aufpreis Premium Technik |
|--|---|-------------|--------------|------------|---------------|----------|-----|-----|------------------------------|--------------------------|
| Oberschränke | | | | | | | | | | |
|  | Oberschrank 1 Drehtür 1 Glasfachboden 1 Abdeckplatte 180 mm tief | 150 | 300 | 656 | O G A 4 1 3 0 | A R/L | | | | |
| | | 150 | 400 | 656 | O G A 4 1 4 0 | A R/L | | | | |
| | Maßvariabel: Bitte das Tiefenmaß mit angeben. Ablageplatte wird entsprechend der Schranktiefe angepasst. | 150- 300 | 300 | 656 | O V A 4 1 3 0 | R/L | | | | |
| | | 150- 300 | 400 | 656 | O V A 4 1 4 0 | R/L | | | | |
|  | Oberschrank 2 Drehtüren 1 Glasfachboden 1 Abdeckplatte 180 mm tief | 150 | 600 | 656 | O G A 4 1 6 0 | A | | | | |
| | Maßvariabel: Bitte das Tiefenmaß mit angeben. Ablageplatte wird entsprechend der Schranktiefe angepasst. | 150- 300 | 600 | 656 | O V A 4 1 6 0 | | | | | |
|  | Oberschrank 1 Klapptür, inkl. Abdeckplatte 260 mm tief | 230 | 600 | 336 | O M A 2 1 6 0 | A K | | | | |
| Unterschränke | | | | | | | | | | |
|  | Unterschrank 1 Drehtür 1 Metallschubkasten 1 Abdeckplatte 330 mm tief | 300 | 300 | 496 | U N A 3 2 3 0 | A S R/L | | | | |
| | | 300 | 400 | 496 | U N A 3 2 4 0 | A S R/L | | | | |
|  | Unterschrank 2 Drehtüren 1 Metallschubkasten 1 Abdeckplatte 330 mm tief | 300 | 600 | 496 | U N A 3 2 6 0 | A S | | | | |
|  | Unterschrank 1 Metallauszug 1 Metallschubkasten 1 Abdeckplatte 330 mm tief | 300 | 300 | 496 | U N A 3 4 3 0 | A S | | | | |
| | | 300 | 400 | 496 | U N A 3 4 4 0 | A S | | | | |
|  | Unterschrank 1 Metallauszug 1 Metallschubkasten 1 Abdeckplatte 330 mm tief | 300 | 400 | 496 | U N A 3 4 6 0 | A S | | | | |
|  | Unterschrank 1 Klapptür, inkl. Abdeckplatte 260 mm tief | 230 | 600 | 336 | U M A 2 1 6 0 | A K | | | | |

Qbig - Typenübersicht

| Tiefenangabe entspricht der Korpusstärke | Tiefe in mm | Breite in mm | Höhe in mm | Artikelnummer | | | Anschlag | PG1 | PG2 | Aufpreis Glanz- farben- korpus | Aufpreis Premium Technik |
|--|----------------|-----------------|---------------|-----------------|--|--|----------|-----|-----|---|--------------------------------|
| | | | | | | | | | | | |
| Wäscherolli | | | | | | | | | | | |
|  <p>Wäscherolli 1 Klappdeckel, inkl. Dämpfung 1 herausnehmbarer Wäschesack, waschbar 4 Rollen (2 feststellbar) Farbvariante entspricht der Korpusfarbe</p> | 470 | 470 | 656 | W R S 4 0 4 7 | | | | | | | |
| Universal-Waschtischunterschrank | | | | | | | | | | | |
|  <p>Universal-Waschtischunterschrank 2 Drehtüren Abdeckplatte mit Syphonausschnitt für freihängende Waschtische</p> | 300 | 600 | 336 | W U A 2 1 6 A | | | | | | | |
| Zubehör | | | | | | | | | | | |
|  <p>Handtuchhalter chrom glänzend zur Montage am Korpus</p> | 57 | 384 | | P Z 1 1 2 0 1 | | | | | | | |
|  <p>Handtuchhalter chrom glänzend zur Montage am Korpus</p> | 60 | 390 | | P Z 1 1 2 4 1 | | | | | | | |
|  <p>Auszugseinteilung inkl. Befestigungsstange 2 Einteilungselemente - 300 mm Schrankbreite nur in Verbindung mit Premium Technik möglich</p> | | | | P Z 1 2 2 4 3 0 | | | | | | | |
|  <p>Auszugseinteilung inkl. Befestigungsstange 4 Einteilungselemente - 400 mm Schrankbreite nur in Verbindung mit Premium Technik möglich</p> | | | | P Z 1 2 2 4 4 0 | | | | | | | |
|  <p>Auszugseinteilung inkl. Befestigungsstange 4 Einteilungselemente - 600 mm Schrankbreite nur in Verbindung mit Premium Technik möglich</p> | | | | P Z 1 2 2 4 6 1 | | | | | | | |
|  <p>Auszugseinteilung inkl. Befestigungsstange 4 Einteilungselemente - 900 mm Schrankbreite nur in Verbindung mit Premium Technik möglich</p> | | | | P Z 1 2 2 4 9 0 | | | | | | | |



Qbig - Typenübersicht



| Tiefenangabe entspricht der Korpus-tiefe | Tiefe in mm | Breite in mm | Höhe in mm | Artikelnummer | Anschlag | PG1 | PG2 | Aufpreis Glanz-farben-korpus | Aufpreis Premium Technik |
|--|-------------|--------------|------------|---|----------|-----|-----|------------------------------|--------------------------|
|  | | 560 | | P Z 1 0 6 4 6 0 | | | | | |
| LED Waschtischbeleuchtung inkl. Converter 2,4 Watt / Converter 15 Watt zur Montage hinter dem Spiegelschrank S2A 4260, S2A 4160 5 1 Schalterelement | | | | | | | | | |
|  | | 860 | | P Z 1 0 6 4 9 0 | | | | | |
| LED Waschtischbeleuchtung inkl. Converter 3,9 Watt / Converter 15 Watt zur Montage hinter dem Spiegelschrank S2A 4290, S2A 4190 5 1 Schalterelement | | | | | | | | | |
|  | | 1160 | | P Z 1 0 6 4 1 2 | | | | | |
| LED Waschtischbeleuchtung inkl. Converter 5,3 Watt / Converter 15 Watt zur Montage hinter dem Spiegelschrank S2A 4212, S2A 4112 5 1 Schalterelement | | | | | | | | | |
|  | 460 | 40 | 342 | P Z 1 1 2 2 1 | | | | | |
| Gestellfuß chrom für Waschtischunterschranke Schränke müssen aufgrund der Kippsicherung zusätzlich wandhängend montiert werden. | | | | | | | | | |
|  | 290 | 40 | 342 | P Z 1 1 2 3 1 | | | | | |
| Gestellfuß chrom für Ergänzungsschränke Schränke müssen aufgrund der Kippsicherung zusätzlich wandhängend montiert werden. | | | | | | | | | |
|  | | | | P Z 1 2 3 6 6 0 P Z 1 2 3 6 9 0 P Z 1 2 3 6 1 2 | | | | | |
| Stauraumboxen inkl. Befestigungsstange 2 Boxen für 600 mm Schrankbreite 2 Boxen für 900 mm Schrankbreite 2 Boxen für 1200 mm Schrankbreite | | | | | | | | | |
|  | 150 | 246 | 150 | P Z 1 2 3 6 E 1 | | | | | |
| Stauraumbox ohne Befestigungsstange | | | | | | | | | |
|  | | | | P Z 1 2 2 5 3 0 P Z 1 2 2 5 4 0 | | | | | |
| Schubkastenset für Metallschubkästen (M) Bestehend aus: - 1 alufarbiger Kunststoffeinsatz - 2 alufarbige Fachteiler, verstellbar für 30 cm breite Schränke für 40 cm breite Schränke nur in Verbindung mit Premium Technik möglich | | | | | | | | | |

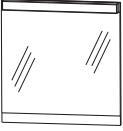

Qbig - Typenübersicht

| Tiefenangabe entspricht der Korpusstärke | | Artikelnummer | | | Anschlag | PG1 | PG2 | Aufpreis Glanz- farben- korpus | Aufpreis Premium Technik |
|---|--|---------------|---|-------------|----------|-----|-----|---|--------------------------------|
| | | P | Z | | | | | | |
|  | Stableuchte 13 Watt, Breite 600 mm | P | Z | 1 0 6 0 6 0 | | | | | |
|  | Stableuchte 21 Watt, 900 mm breit | P | Z | 1 0 6 0 9 0 | | | | | |
|  | Türdämpfung für folgende Schranktypen: Hochschränke Mittelschränke Higboards Oberschränke Unterschranke - nicht für Spiegelschränke / Alurahmentüren geeignet Bitte pro Tür eine Dämpfung mitbestellen! | P | Z | 1 2 2 7 | | | | | |
|  | Türdämpfung für Schränke mit Alurahmentür - zum aufstecken auf das vorhandene Türscharnier - nicht für Spiegelschränke geeignet Bitte pro Tür eine Dämpfung mitbestellen! | P | Z | 1 2 2 8 | | | | | |
|  | Kosmetikspiegel 2 fache Vergrößerung Saugnapf und Schraubenbefestigung Metallhalter verchromt | P | Z | 1 2 3 3 | | | | | |

Qbig Badvariationen

| A M A 0 0 6 0 1 | | PG1 | PG2 |
|--|-----------------|-----|-----|
| Flächenspiegel, 600 mm | F S A 4 1 6 0 B | | |
| Waschtischunterschrank | W U A 3 8 6 0 | | |
| Waschtisch Mineralguss, weiß, 600 mm | W M E 3 0 6 0 1 | | |
|  | | | |
| für Waschtisch aus Serie B bitte Artikelnummer ändern | | | |
|  | | | |
| 600 mm breit | | | |

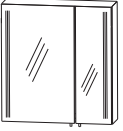

| A M A 0 0 6 0 2 | | PG1 | PG2 |
|---|-----------------|-----|-----|
| Spiegelschrank, 600 mm | S 2 A 4 2 6 0 | | |
| Waschtischunterschrank | W U A 3 8 6 0 | | |
| Waschtisch Mineralguss, weiß, 600 mm | W M E 3 0 6 0 1 | | |
|  | | | |
| für Waschtisch aus Serie B bitte Artikelnummer ändern | | | |
|  | | | |
| 600 mm breit | | | |

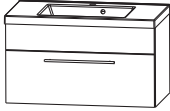

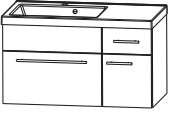
| A M A 0 0 6 0 3 | | PG1 | PG2 |
|---|-----------------|-----|-----|
| Spiegelschrank, 600 mm | S 2 A 4 1 6 0 5 | | |
| Waschtischunterschrank | W U A 3 8 6 0 | | |
| Waschtisch Mineralguss, weiß, 600 mm | W M E 3 0 6 0 1 | | |
|  | | | |
| für Waschtisch aus Serie B bitte Artikelnummer ändern | | | |
|  | | | |
| 600 mm breit | | | |

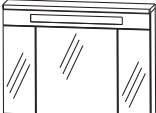
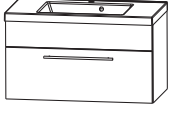
| A M A 0 0 9 0 1 | | PG1 | PG2 |
|--|-----------------|-----|-----|
| Flächenspiegel, 900 mm | F S A 4 1 9 0 B | | |
| Waschtischunterschrank | W U A 3 8 9 0 | | |
| Waschtisch Mineralguss, weiß, 900 mm | W M E 3 0 9 M 1 | | |
|  | | | |
| für Waschtisch aus Serie B bitte Artikelnummer ändern | | | |
|  | | | |
| 900 mm breit | | | |

| A M A 0 0 9 0 2 R | | PG1 | PG2 |
|--|-----------------|-----|-----|
| Flächenspiegel, 900 mm | F S A 4 1 9 0 B | | |
| Waschtischunterschrank | W U A 3 8 6 0 | | |
| Unterschrank für WT | U N A 3 2 3 0 1 | | |
| Waschtisch Mineralguss, weiß, 900 mm | W M E 3 0 9 R 1 | | |
|  | | | |
| für Waschtisch aus Serie B bitte Artikelnummer ändern | | | |
|  | | | |
| 900 mm breit | | | |

| A M A 0 0 9 0 3 | | PG1 | PG2 |
|---|-----------------|-----|-----|
| Spiegelschrank, 900 mm | S 2 A 4 2 9 0 | | |
| Waschtischunterschrank | W U A 3 8 9 0 | | |
| Waschtisch Mineralguss, weiß, 900 mm | W M E 3 0 9 M 1 | | |
|  | | | |
| für Waschtisch aus Serie B bitte Artikelnummer ändern | | | |
|  | | | |
| 900 mm breit | | | |

| A M A 0 0 9 0 4 R | | PG1 | PG2 |
|--|-----------------|-----|-----|
| Spiegelschrank, 900 mm | S 2 A 4 2 9 0 | | |
| Waschtischunterschrank | W U A 3 8 6 0 | | |
| Unterschrank für WT | U N A 3 2 3 0 1 | | |
| Waschtisch Mineralguss, weiß, 900 mm | W M E 3 0 9 R 1 | | |
|  | | | |
| für Waschtisch aus Serie B bitte Artikelnummer ändern | | | |
|  | | | |
| 900 mm breit | | | |

| A M A 0 0 9 0 5 R | | PG1 | PG2 |
|---|-----------------|-----|-----|
| Spiegelschrank, 900 mm | S 2 A 4 1 9 0 5 | | |
| Waschtischunterschrank | W U A 3 8 6 0 | | |
| Unterschrank für WT | U N A 3 2 3 0 1 | | |
| Waschtisch Mineralguss, weiß, 900 mm | W M E 3 0 9 R 1 | | |
|  | | | |
| für Waschtisch aus Serie B bitte Artikelnummer ändern | | | |
|  | | | |
| 900 mm breit | | | |

Qbig Badvariationen

| A M A 0 1 2 0 1 | | PG1 | PG2 |
|---------------------------------------|-----------------|-----|-----|
| Flächenspiegel, 1200 mm | F S A 4 1 1 2 B | | |
| Waschtischunterschrank | W U A 3 2 6 0 | | |
| Waschtischunterschrank | W U A 3 2 6 0 | | |
| Waschtisch Mineralguss, weiß, 1200 mm | W M E 3 1 2 0 1 | | |



für Waschtisch aus Serie B bitte Artikelnummer ändern

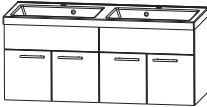

1200 mm breit

| A M A 0 1 2 0 2 | | PG1 | PG2 |
|---------------------------------------|-----------------|-----|-----|
| Flächenspiegel, 1200 mm | F S A 4 1 1 2 B | | |
| Waschtischunterschrank | W U A 3 8 6 0 | | |
| Waschtischunterschrank | W U A 3 8 6 0 | | |
| Waschtisch Mineralguss, weiß, 1200 mm | W M E 3 1 2 0 1 | | |



für Waschtisch aus Serie B bitte Artikelnummer ändern



1200 mm breit

| A M A 0 1 2 0 3 | | PG1 | PG2 |
|---------------------------------------|-----------------|-----|-----|
| Spiegelschrank, 1200 mm | S 2 A 4 2 1 2 | | |
| Waschtischunterschrank | W U A 3 2 6 0 | | |
| Waschtischunterschrank | W U A 3 2 6 0 | | |
| Waschtisch Mineralguss, weiß, 1200 mm | W M E 3 1 2 0 1 | | |

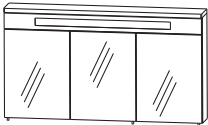

für Waschtisch aus Serie B bitte Artikelnummer ändern



1200 mm breit

| A M A 0 1 2 0 4 | | PG1 | PG2 |
|---------------------------------------|-----------------|-----|-----|
| Spiegelschrank, 1200 mm | S 2 A 4 2 1 2 | | |
| Waschtischunterschrank | W U A 3 8 6 0 | | |
| Waschtischunterschrank | W U A 3 8 6 0 | | |
| Waschtisch Mineralguss, weiß, 1200 mm | W M E 3 1 2 0 1 | | |

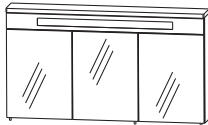

für Waschtisch aus Serie B bitte Artikelnummer ändern

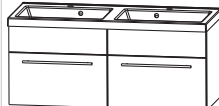

1200 mm breit

| A M A 0 1 2 0 9 | | PG1 | PG2 |
|---------------------------------------|-----------------|-----|-----|
| Spiegelschrank, 1200 mm | S 2 A 4 1 1 2 5 | | |
| Waschtischunterschrank | W U A 3 2 6 0 | | |
| Waschtischunterschrank | W U A 3 2 6 0 | | |
| Waschtisch Mineralguss, weiß, 1200 mm | W M E 3 1 2 0 1 | | |



für Waschtisch aus Serie B bitte Artikelnummer ändern

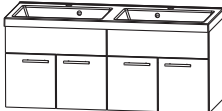

1200 mm breit

| A M A 0 1 2 0 1 0 | | PG1 | PG2 |
|---------------------------------------|-----------------|-----|-----|
| Spiegelschrank, 1200 mm | S 2 A 4 1 1 2 5 | | |
| Waschtischunterschrank | W U A 3 8 6 0 | | |
| Waschtischunterschrank | W U A 3 8 6 0 | | |
| Waschtisch Mineralguss, weiß, 1200 mm | W M E 3 1 2 0 1 | | |

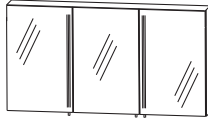

für Waschtisch aus Serie B bitte Artikelnummer ändern

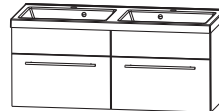

1200 mm breit

| A M A 0 1 2 0 5 | | PG1 | PG2 |
|---------------------------------------|-----------------|-----|-----|
| Flächenspiegel, 1200 mm | F S A 4 1 1 2 B | | |
| Unterschrank, Waschtisch | U N A 3 2 3 0 1 | | |
| Waschtischunterschrank | W U A 3 8 6 0 | | |
| Unterschrank, Waschtisch | U N A 3 2 3 0 1 | | |
| Waschtisch Mineralguss, weiß, 1200 mm | W M E 3 1 2 M 1 | | |



für Waschtisch aus Serie B bitte Artikelnummer ändern

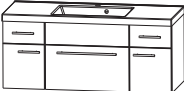

1200 mm breit

| A M A 0 1 2 0 6 | | PG1 | PG2 |
|---------------------------------------|-----------------|-----|-----|
| Spiegelschrank, 1200 mm | S 2 A 4 2 1 2 | | |
| Unterschrank, Waschtisch | U N A 3 2 3 0 1 | | |
| Waschtischunterschrank | W U A 3 8 6 0 | | |
| Unterschrank, Waschtisch | U N A 3 2 3 0 1 | | |
| Waschtisch Mineralguss, weiß, 1200 mm | W M E 3 1 2 M 1 | | |



für Waschtisch aus Serie B bitte Artikelnummer ändern



1200 mm breit

Obig Badvariationen

| A M A 0 1 2 0 1 1 | | PG1 | PG2 |
|---------------------------------------|---------------|-----|-----|
| Spiegelschrank, 1200 mm | S 2 A 4 1 1 2 | 5 | |
| Unterschrank, Waschtisch | U N A 3 2 3 0 | 1 | |
| Waschtischunterschrank | W U A 3 8 6 0 | | |
| Unterschrank, Waschtisch | U N A 3 2 3 0 | 1 | |
| Waschtisch Mineralguss, weiß, 1200 mm | W M E 3 1 2 M | 1 | |



für Waschtisch aus Serie B bitte Artikelnummer ändern



1200 mm breit

| A M A 0 1 2 0 7 | | PG1 | PG2 |
|---------------------------------------|---------------|-----|-----|
| Flächenspiegel, 1200 mm | F S A 4 1 1 2 | B | |
| Waschtischunterschrank | W U A 3 8 1 2 | 1 | |
| Waschtisch Mineralguss, weiß, 1200 mm | W M E 3 1 2 M | 1 | |

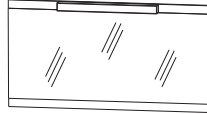

für Waschtisch aus Serie B bitte Artikelnummer ändern

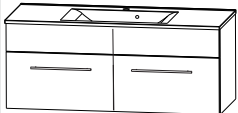

1200 mm breit

| A M A 0 1 2 0 8 | | PG1 | PG2 |
|---------------------------------------|---------------|-----|-----|
| Spiegelschrank, 1200 mm | S 2 A 4 2 1 2 | | |
| Waschtischunterschrank | W U A 3 8 1 2 | 1 | |
| Waschtisch Mineralguss, weiß, 1200 mm | W M E 3 1 2 M | 1 | |

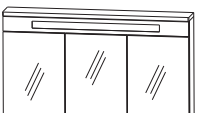

für Waschtisch aus Serie B bitte Artikelnummer ändern

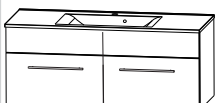

1200 mm breit

| A M A 0 1 2 0 1 2 | | PG1 | PG2 |
|---------------------------------------|---------------|-----|-----|
| Spiegelschrank, 1200 mm | S 2 A 4 1 1 2 | 5 | |
| Waschtischunterschrank | W U A 3 8 1 2 | 1 | |
| Waschtisch Mineralguss, weiß, 1200 mm | W M E 3 1 2 M | 1 | |

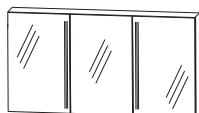

für Waschtisch aus Serie B bitte Artikelnummer ändern

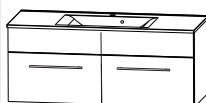

1200 mm breit

Obig - Maßskizzen

Serie A

WME 3060

WME 309M

WME 309R

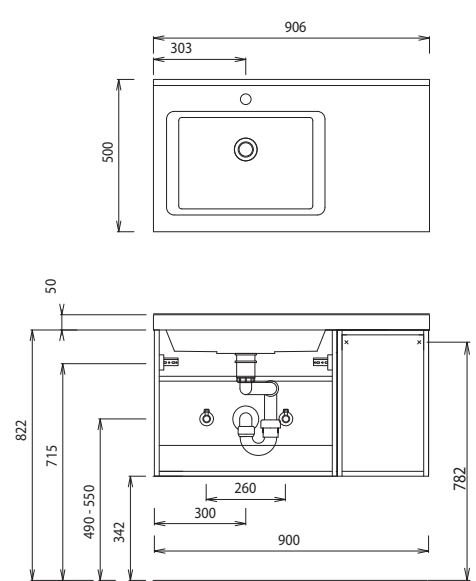
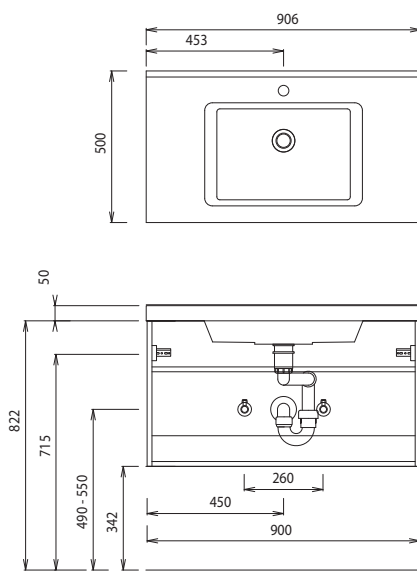
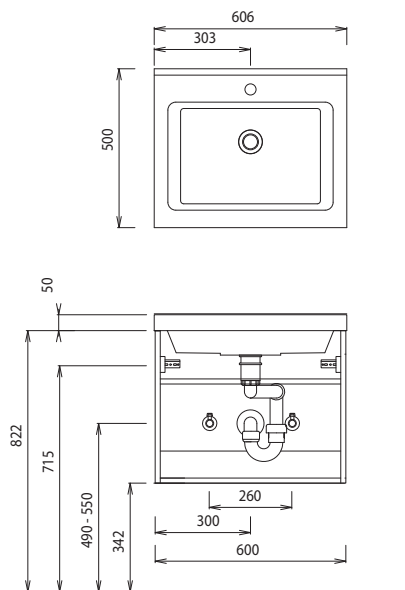

WME 312M

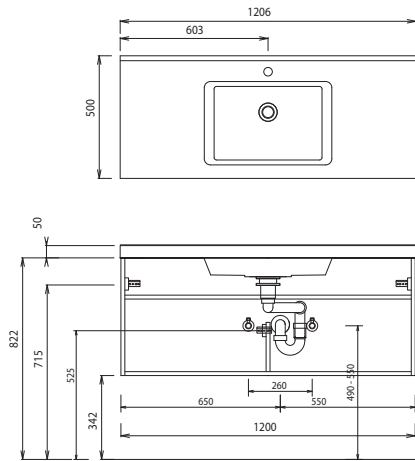

WME 312M

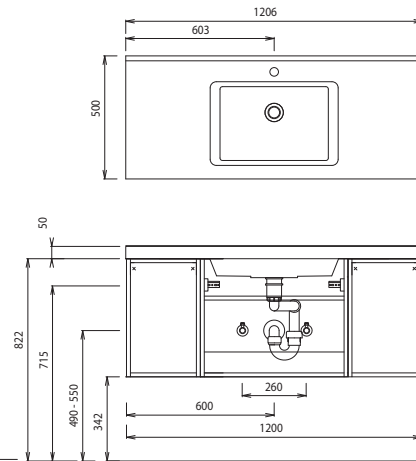

WME 3120

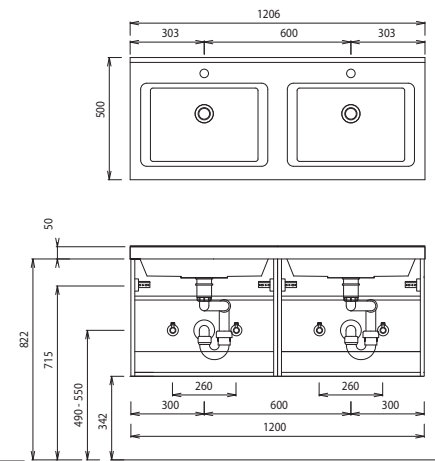

Serie B

WME 3260

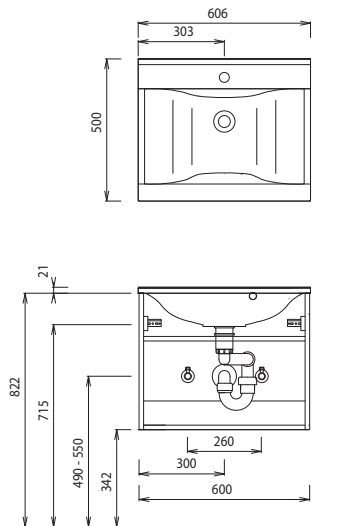

WME 329M

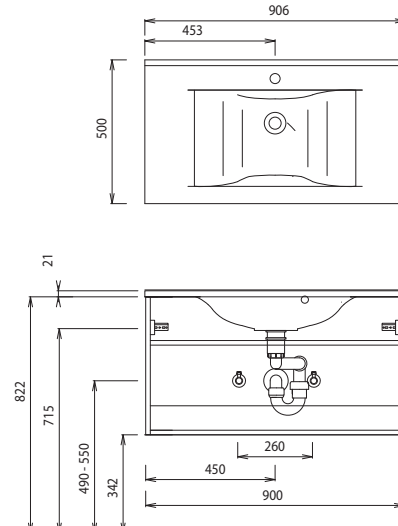

WME 329L

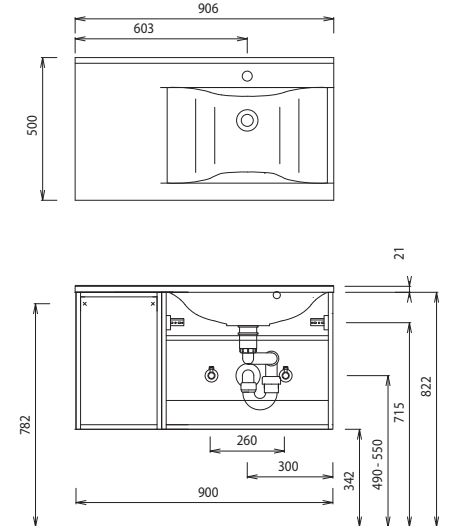

WME 322M

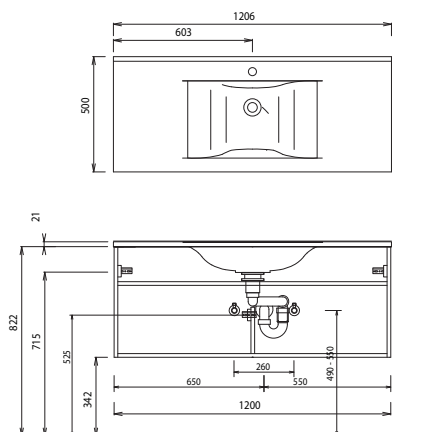

WME 322M

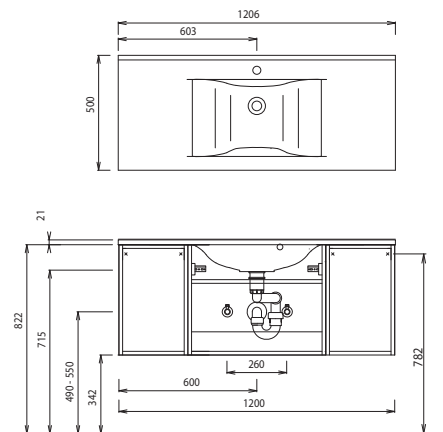

WME 322D

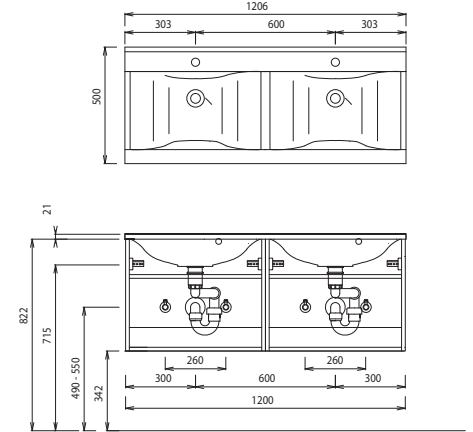

Bei Waschtischanlagen mit Befestigungskonsolen müssen die Maße zum Bohren vor Ort, nach dem Auflegen des Waschtisches auf den Unterschrank, angezeichnet werden. Waschtische ohne Befestigungskonsolen werden mit Silikon an der Wand und auf den Möbelseiten befestigt!