

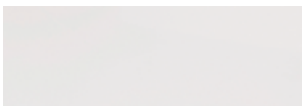

Frontfarben



Nr. 722 Polarweiß hgl.



Nr. 686 Anthrazit hgl.



Nr. 755 Hacienda Schwarz



Nr. 756 Hacienda Braun



Nr. 754 Hacienda Weiß



Nr. 769 Hacienda Grau



Nr. 763 Wenge



Nr. 768 Ironwood



Nr. 737 Nussbaum Dijon

Korpusfarben

* Hochglanz Korpus gegen Aufpreis

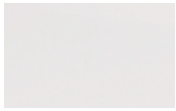

* Nr. 161
Weiß hgl.



* Nr. 121
Anthrazit hgl.



Nr. 154
Hacienda Weiß



Nr. 155
Hacienda Schwarz



Nr. 156
Hacienda Braun



Nr. 169
Hacienda Grau



Nr. 127
Nussbaum Dijon



Nr. 168
Ironwood



Nr. 160
Wenge

Waschtischfarben

Mineralguss-
Möbelwaschtische

Glas-
Möbelwaschtische



Nr. 1
Weiß



Nr. 80
Grün - weiß



Nr. 81
Anthrazit



Nr. 82
Optiwhite

Griffvariante

Nr. 290 Stangengriff chrom

Technik



Premium Auszug mit Dämpfung

Türen mit Dämpfungssystem

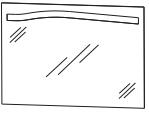
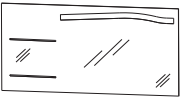
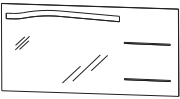
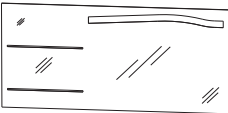
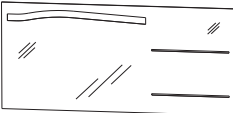
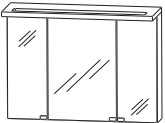
Swing - Typenliste

| | | Tiefe in mm | Breite in mm | Höhe in mm | Artikelnummer | Anschlag | Aufpreis Glanz- farben- korpus |
|---|--|----------------|-----------------|---------------|-------------------|----------|---|
| Tiefenangabe entspricht der Korputiefe | | | | | | | |
| Flächenspiegel | | | | | | | |
|  | <p>Flächenspiegel 1 Lichtbogen (21 Watt) Schalterelement passend zum Waschtisch WMM 509L 1 WGM 509L 80 / 81 / 82</p> | 35 | 900 | 640 | F S A 4 3 9 0 1 L | | |
|  | <p>Flächenspiegel 1 Lichtbogen (21 Watt) Schalterelement passend zum Waschtisch WMM 509R 1 WGM 509R 80 / 81 / 82</p> | 35 | 900 | 640 | F S A 4 3 9 0 1 R | | |
|  | <p>Flächenspiegel 1 Lichtbogen (21 Watt) 2 beleuchtete Glasablagen links (je 13 Watt) Schalterelement passend zum Waschtisch WMM 512L 1 WGM 512L 80 / 81 / 82</p> | 35 | 1200 | 640 | F S A 4 3 1 2 1 L | | |
|  | <p>Flächenspiegel 1 Lichtbogen (21 Watt) 2 beleuchtete Glasablagen rechts (je 13 Watt) Schalterelement passend zum Waschtisch WMM 512R 1 WGM 512R 80 / 81 / 82</p> | 35 | 1200 | 640 | F S A 4 3 1 2 1 R | | |
|  | <p>Flächenspiegel 1 Lichtbogen (21 Watt) 2 beleuchtete Glasablagen links (je 13 Watt) Schalterelement passend zum Waschtisch WMM 514L 1 WGM 514L 80 / 81 / 82</p> | 35 | 1400 | 640 | F S A 4 3 1 4 1 L | | |
|  | <p>Flächenspiegel 1 Lichtbogen (21 Watt) 2 beleuchtete Glasablagen rechts (je 13 Watt) Schalterelement passend zum Waschtisch WMM 514R 1 WGM 514R 80 / 81 / 82</p> | 35 | 1400 | 640 | F S A 4 3 1 4 1 R | | |
| Spiegelschränke | | | | | | | |
|  | <p>Spiegelschrank-Set bestehend aus Spiegelschrank (S2A 4390 1D) 3 Doppelspiegeltüren 2 Mittelwände 6 Glasfachböden 1 Schalter-Steckdosen-Element bestehend aus Gesimsboden (GBF 4390 B1) Beleuchtungselement mittig (21 Watt)</p> | 150 | 900 | 668 | S E T 4 3 9 0 1 | | |

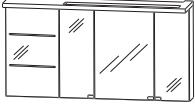

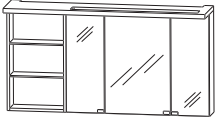
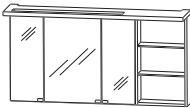
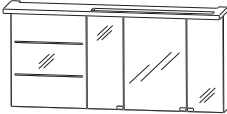



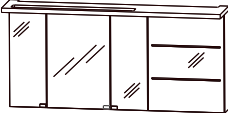
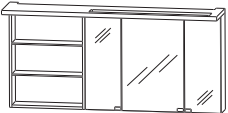
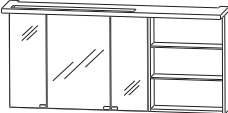
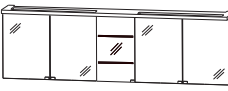
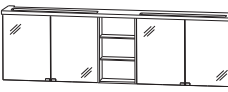



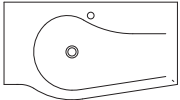

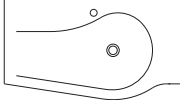
Swing - Typenliste

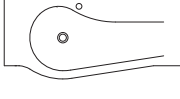
| | Tiefe in mm | Breite in mm | Höhe in mm | Artikelnummer | | | Anschlag | Aufpreis Glanz- farben- korpus |
|--|----------------|-----------------|---------------|---------------|---------|---|----------|---|
|  <p>Tiefenangabe entspricht der Korpus-tiefe</p> <p>Spiegelschrank-Set bestehend aus Spiegelschrank (S2A 4390 1D) 3 Doppelspiegeltüren 2 Mittelwände 6 Glasfachböden 1 Schalter-Steckdosen-Element bestehend aus Spiegelschrank (S2A433B 1D) 1 Doppelspiegeltür 2 sandgestrahlte Lichtfenster 2 beleuchtete Glasfachböden (LED Spots) 2 X 1 Watt / Converter 15 Watt bestehend aus Gesimsboden (GBF 4312 BL) Beleuchtungselement (21 Watt)</p> | 150 | 1200 | 668 | S E T | 4 0 1 2 | L | | |
|  <p>Spiegelschrank-Set bestehend aus Spiegelschrank (S2A 4390 1D) 3 Doppelspiegeltüren 2 Mittelwände 6 Glasfachböden 1 Schalter-Steckdosen-Element bestehend aus Spiegelschrank (S2A433B 1D) 1 Doppelspiegeltür 2 sandgestrahlte Lichtfenster 2 beleuchtete Glasfachböden (LED Spots) 2 X 1 Watt / Converter 15 Watt bestehend aus Gesimsboden (GBF 4312 BR) Beleuchtungselement (21 Watt)</p> | 150 | 1200 | 668 | S E T | 4 0 1 2 | R | | |
|  <p>Spiegelschrank-Set bestehend aus Spiegelschrank (S2A 4390 1D) 3 Doppelspiegeltüren 2 Mittelwände 6 Glasfachböden 1 Schalter-Steckdosen-Element bestehend aus Regal (RG 433B) 2 beleuchtete Glasfachböden (LED Spots) 2 X 1 Watt / Converter 15 Watt bestehend aus Gesimsboden (GBF 4312 BL) Beleuchtungselement (21 Watt)</p> | 150 | 1200 | 668 | S E T | 4 1 1 2 | L | | |
|  <p>Spiegelschrank-Set bestehend aus Spiegelschrank (S2A 4390 1D) 3 Doppelspiegeltüren 2 Mittelwände 6 Glasfachböden 1 Schalter-Steckdosen-Element bestehend aus Regal (RG 433B) 2 beleuchtete Glasfachböden (LED Spots) 2 X 1 Watt / Converter 15 Watt bestehend aus Gesimsboden (GBF 4312 BR) Beleuchtungselement (21 Watt)</p> | 150 | 1200 | 668 | S E T | 4 1 1 2 | R | | |
|  <p>Spiegelschrank-Set bestehend aus Spiegelschrank (S2A 4390 1D) 3 Doppelspiegeltüren 2 Mittelwände 6 Glasfachböden 1 Schalter-Steckdosen-Element bestehend aus Spiegelschrank (S2A435B 1D) 1 Doppelspiegeltür 2 sandgestrahlte Lichtfenster 2 beleuchtete Glasfachböden (LED Spots) 2 X 2 Watt / Converter 15 Watt bestehend aus Gesimsboden (GBF 4314 BL) Beleuchtungselement rechts (21 Watt)</p> | 150 | 1400 | 668 | S E T | 4 0 1 4 | L | | |

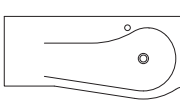

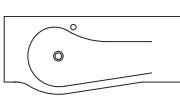



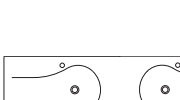

Swing - Typenliste

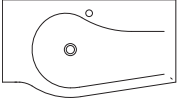
| Tiefenangabe entspricht der Korpusstärke | | Tiefe in mm | Breite in mm | Höhe in mm | Artikelnummer | | Anschlag | Aufpreis Glanz- farben- korpus |
|---|---|----------------|-----------------|---------------|---------------|---------|----------|---|
|  | <p>Spiegelschrank-Set</p> <p>bestehend aus Spiegelschrank (S2A 4390 1D) 3 Doppelspiegeltüren 2 Mittelwände 6 Glasfachböden 1 Schalter-Steckdosen-Element</p> <p>bestehend aus Spiegelschrank (S2A435B 1D) 1 Doppelspiegeltür 2 sandgestrahlte Lichtfenster 2 beleuchtete Glasfachböden (LED Spots) 2 X 2 Watt / Converter 15 Watt</p> <p>bestehend aus Gesimsboden (GBF 4314 BR) Beleuchtungselement links (21 Watt)</p> | 150 | 1400 | 668 | S E T | 4 0 1 4 | R | |
|  | <p>Spiegelschrank-Set</p> <p>bestehend aus Spiegelschrank (S2A 4390 1D) 3 Doppelspiegeltüren 2 Mittelwände 6 Glasfachböden 1 Schalter-Steckdosen-Element</p> <p>bestehend aus Regal (RG 435B) 2 beleuchtete Glasfachböden (LED Spots) 2 X 2 Watt / Converter 15 Watt</p> <p>bestehend aus Gesimsboden (GBF 4314 BL) Beleuchtungselement rechts (21 Watt)</p> | 150 | 1400 | 668 | S E T | 4 1 1 4 | L | |
|  | <p>Spiegelschrank-Set</p> <p>bestehend aus Spiegelschrank (S2A 4390 1D) 3 Doppelspiegeltüren 2 Mittelwände 6 Glasfachböden 1 Schalter-Steckdosen-Element</p> <p>bestehend aus Regal (RG 435B) 2 beleuchtete Glasfachböden (LED Spots) 2 X 2 Watt / Converter 15 Watt</p> <p>bestehend aus Gesimsboden (GBF 4314 BR) Beleuchtungselement links (21 Watt)</p> | 150 | 1400 | 668 | S E T | 4 1 1 4 | R | |
|  | <p>Spiegelschrank-Set</p> <p>bestehend aus 2 Spiegelschränken (S2A 4375 1D) 2 Doppelspiegeltüren 2 Glasfachböden 1 Schalter-Steckdosen-Element</p> <p>bestehend aus Spiegelschrank (S2A433B 1D) 1 Doppelspiegeltür 2 sandgestrahlte Lichtfenster 2 beleuchtete Glasfachböden (LED Spots) 2 X 1 Watt / Converter 15 Watt</p> <p>bestehend aus Gesimsboden (GBF 4318 B1) 2 Beleuchtungselemente (13 Watt)</p> | 150 | 1800 | 668 | S E T | 4 0 1 8 | 1 R/L | |
|  | <p>Spiegelschrank-Set</p> <p>bestehend aus 2 Spiegelschränken (S2A 4375 1D) 2 Doppelspiegeltüren 2 Glasfachböden 1 Schalter-Steckdosen-Element</p> <p>bestehend aus Regal (RG 433B) 2 beleuchtete Glasfachböden (LED Spots) 2 X 1 Watt / Converter 15 Watt</p> <p>bestehend aus Gesimsboden (GBF 4318 B1) 2 Beleuchtungselemente (13 Watt)</p> | 150 | 1800 | 668 | S E T | 4 1 1 8 | 1 | |

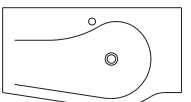

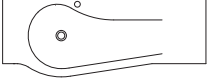

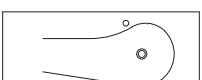

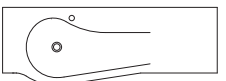
Swing - Typenliste

| | | Tiefe in mm | Breite in mm | Höhe in mm | Artikelnummer | | Anschlag | Aufpreis Glanz- farben- korpus |
|---|--|----------------|-----------------|---------------|---------------|---|----------|---|
|   <p>Mineralguss Waschtisch, 900 mm Weiß Ablagefläche rechts inkl. CLOU Ab- und Überlaufsystem in chrom kombinierbar mit WUA 3690 1M R</p> | | 510 | 906 | | WMM 5 0 9 R | 1 | | |
|   <p>Mineralguss Waschtisch, 900 mm Weiß Ablagefläche links inkl. CLOU Ab- und Überlaufsystem in chrom kombinierbar mit WUA 3690 1M L</p> | | 510 | 906 | | WMM 5 0 9 L | 1 | | |
|   <p>Mineralguss Waschtisch, 1200 mm Weiß Ablagefläche rechts inkl. CLOU Ab- und Überlaufsystem in chrom kombinierbar mit WUA 3690 1M R, UTA 3630 1M</p> | | 510 | 1206 | | WMM 5 1 2 R | 1 | | |
|   <p>Mineralguss Waschtisch, 1200 mm Weiß Ablagefläche links inkl. CLOU Ab- und Überlaufsystem in chrom kombinierbar mit WUA 3690 1M L, UTA 3630 1M</p> | | 510 | 1206 | | WMM 5 1 2 L | 1 | | |
|   <p>Mineralguss Waschtisch, 1400 mm Weiß Ablagefläche rechts inkl. CLOU Ab- und Überlaufsystem in chrom kombinierbar mit WUA 3690 1M R, UTA 3650 1M</p> | | 510 | 1406 | | WMM 5 1 4 R | 1 | | |
|   <p>Mineralguss Waschtisch, 1400 mm Weiß Ablagefläche links inkl. CLOU Ab- und Überlaufsystem in chrom kombinierbar mit WUA 3690 1M L, UTA 3650 1M</p> | | 510 | 1406 | | WMM 5 1 4 L | 1 | | |
|   <p>Mineralguss Doppelwaschtisch, 1800 mm Weiß inkl. CLOU Ab- und Überlaufsystem in chrom kombinierbar mit WUA 3690 1M L, WUA 3690 1M R</p> | | 510 | 1806 | | WMM 5 1 8 D | 1 | | |

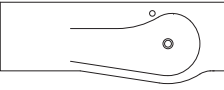

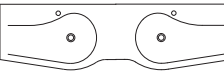

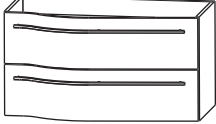

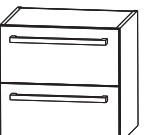
Swing - Typenliste

| | | Tiefe in mm | Breite in mm | Höhe in mm | Artikelnummer | Anschlag | Aufpreis Glanz- farben- korpus |
|--|--|----------------|-----------------|---------------|-----------------|----------|---|
| Glas - Möbelwaschtische | | | | | | | |
|   | Glaswaschtisch, 900 mm | 520 | 912 | | WGM 5 0 9 R 8 0 | | |
| | Farbton Grün - weiß | 520 | 912 | | WGM 5 0 9 R 8 1 | | |
| | Farbton Anthrazit Farbton Optiwhite | 520 | 912 | | WGM 5 0 9 R 8 2 | | |
| Ablagefläche rechts inkl. CLOU Ab- und Überlaufsystem in chrom kombinierbar mit WUA 3690 1M R | | | | | | | |
| Neutralvernetzendes Silikon mitbestellen, siehe nächste Seite. | | | | | | | |
|   | Glaswaschtisch, 900 mm | 520 | 912 | | WGM 5 0 9 L 8 0 | | |
| | Farbton Grün - weiß | 520 | 912 | | WGM 5 0 9 L 8 1 | | |
| | Farbton Anthrazit Farbton Optiwhite | 520 | 912 | | WGM 5 0 9 L 8 2 | | |
| Ablagefläche links inkl. CLOU Ab- und Überlaufsystem in chrom kombinierbar mit WUA 3690 1M L | | | | | | | |
| Neutralvernetzendes Silikon mitbestellen, siehe nächste Seite. | | | | | | | |
|   | Glaswaschtisch, 1200 mm | 520 | 1212 | | WGM 5 1 2 R 8 0 | | |
| | Farbton Grün - weiß | 520 | 1212 | | WGM 5 1 2 R 8 1 | | |
| | Farbton Anthrazit Farbton Optiwhite | 520 | 1212 | | WGM 5 1 2 R 8 2 | | |
| Ablagefläche rechts inkl. CLOU Ab- und Überlaufsystem in chrom kombinierbar mit WUA 3690 1M R, UTA 3630 1M | | | | | | | |
| Neutralvernetzendes Silikon mitbestellen, siehe nächste Seite. | | | | | | | |
|   | Glaswaschtisch, 1200 mm | 520 | 1212 | | WGM 5 1 2 L 8 0 | | |
| | Farbton Grün - weiß | 520 | 1212 | | WGM 5 1 2 L 8 1 | | |
| | Farbton Anthrazit Farbton Optiwhite | 520 | 1212 | | WGM 5 1 2 L 8 2 | | |
| Ablagefläche links inkl. CLOU Ab- und Überlaufsystem in chrom kombinierbar mit WUA 3690 1M L, UTA 3630 1M) | | | | | | | |
| Neutralvernetzendes Silikon mitbestellen, siehe nächste Seite. | | | | | | | |
|   | Glaswaschtisch, 1400 mm | 520 | 1412 | | WGM 5 1 4 R 8 0 | | |
| | Farbton Grün - weiß | 520 | 1412 | | WGM 5 1 4 R 8 1 | | |
| | Farbton Anthrazit Farbton Optiwhite | 520 | 1412 | | WGM 5 1 4 R 8 2 | | |
| Ablagefläche rechts inkl. CLOU Ab- und Überlaufsystem in chrom kombinierbar mit WUA 3690 1M R, UTA 3650 1M | | | | | | | |
| Neutralvernetzendes Silikon mitbestellen, siehe nächste Seite. | | | | | | | |





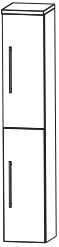

Swing - Typenliste

| Tiefenangabe entspricht der Korpus-tiefe | | Tiefe in mm | Breite in mm | Höhe in mm | Artikelnummer | Anschlag | Aufpreis Glanz- farben- korpus |
|---|-------------------|----------------------|-----------------|---|---------------|----------|---|
|  <p>Glaswaschtisch, 1400 mm Farbton Grün - weiß Farbton Anthrazit Farbton Optiwhite</p>  <p>Ablagefläche links inkl. CLOU Ab- und Überlaufsystem in chrom kombinierbar mit WUA 3690 1M L, UTA 3650 1M</p> <p>Neutralvernetzendes Silikon mitbestellen, siehe unten.</p> | 520 520 520 | 1412 1412 1412 | 13 | WGM 5 1 4 L 8 0 WGM 5 1 4 L 8 1 WGM 5 1 4 L 8 2 | | | |
|  <p>Glas Doppelwaschtisch, 1800 mm Farbton Grün - weiß Farbton Anthrazit Farbton Optiwhite</p>  <p>inkl. CLOU Ab- und Überlaufsystem in chrom kombinierbar mit WUA 3690 1M L, WUA 3690 1M R)</p> <p>Neutralvernetzendes Silikon mitbestellen, siehe unten.</p> | 520 520 520 | 1812 1812 1812 | | WGM 5 1 8 D 8 0 WGM 5 1 8 D 8 1 WGM 5 1 8 D 8 2 | | | |
|  <p>Neutralvernetzendes Silikon für Glaswaschtische 310 ml Kartusche</p> | | | | P Z 1 2 3 5 | | | |
| Waschtischunterschränke | | | | | | | |
|  <p>Waschtischunterschrank 1 Metallschubkasten mit Einzugsdämpfung 1 Metallauszug mit Einzugsdämpfung inkl. Reling 1 Raumparsyphon</p>  <p>Abbildung = rechts</p> | 500 | 900 | 480 | W U A 3 6 9 0 1 M R/L | | | |
|  <p>Waschtischunterschrank (Ergänzungselement) 2 Metallauszüge mit Einzugsdämpfung und Reling</p> | 400 | 300 | 480 | U T A 3 6 3 0 1 M | | | |
|  <p>Waschtischunterschrank (Ergänzungselement) 2 Metallauszüge mit Einzugsdämpfung und Reling</p> | 400 | 500 | 480 | U T A 3 6 5 0 1 M | | | |

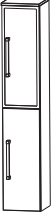



Swing - Typenliste

| | | Tiefe in mm | Breite in mm | Höhe in mm | Artikelnummer | Anschlag | Aufpreis Glanz- farben- korpus |
|---|---|----------------|-----------------|---------------|-------------------|----------|---|
| Tiefenangabe entspricht der Korpus-tiefe | | | | | | | |
| Hochschränke | | | | | | | |
|  | Hochschrank 1 Drehtür 2 Glasfachböden (o.) 2 Metallauszüge mit Einzugsdämpfung 1 Metallschubkasten mit Einzugsdämpfung 1 Abdeckplatte 330 mm tief | 300 | 300 | 1628 | H N A 0 9 3 A 7 M | R/L | |
| | | 300 | 400 | 1628 | H N A 0 9 4 A 7 M | R/L | |
|  | Hochschrank 2 Drehtüren 2 Glasfachböden (o.) 2 Metallauszüge mit Einzugsdämpfung 1 Metallschubkasten mit Einzugsdämpfung 1 Abdeckplatte 330 mm tief | 300 | 600 | 1628 | H N A 0 9 6 A 7 M | | |
|  | Hochschrank 1 Alu Rahmentür 2 Glasfachböden (o.) 2 Metallauszüge mit Einzugsdämpfung 1 Metallschubkasten mit Einzugsdämpfung 1 Abdeckplatte 330 mm tief | 300 | 300 | 1628 | H N A 0 9 3 B 7 M | R/L | |
|  | Hochschrank 2 Alu Rahmentüren 2 Glasfachböden (o.) 2 Metallauszüge mit Einzugsdämpfung 1 Metallschubkasten mit Einzugsdämpfung 1 Abdeckplatte 330 mm tief | 300 | 600 | 1628 | H N A 0 9 6 B 7 M | | |
|  | Hochschrank 2 Drehtüren 2 Glasfachböden (o.) 2 Glasfachböden (u.) 1 Abdeckplatte 330 mm tief | 300 | 300 | 1628 | H N A 0 3 3 A 7 | R/L | |
| | | 300 | 400 | 1628 | H N A 0 3 4 A 7 | R/L | |
| | Maßvariabel: Bitte das Tiefenmaß mit angeben. Ablageplatte wird entsprechend der Schranktiefe angepasst. | 150- 300 | 300 | 1628 | H V A 0 3 3 0 | R/L | |
| | | 150- 300 | 400 | 1628 | H V A 0 3 4 0 | R/L | |
|  | Hochschrank 4 Drehtüren 2 Glasfachböden (o.) 2 Glasfachböden (u.) 1 Abdeckplatte 330 mm tief | 300 | 600 | 1628 | H N A 0 3 6 A 7 | | |
| | Maßvariabel: Bitte das Tiefenmaß mit angeben. Ablageplatte wird entsprechend der Schranktiefe angepasst. | 150- 300 | 600 | 1628 | H V A 0 3 6 0 | | |

Swing - Typenliste

| | | Tiefe in mm | Breite in mm | Höhe in mm | Artikelnummer | | Anschlag | Aufpreis Glanz- farben- korpus |
|--|--|----------------|-----------------|---------------|---------------|-----|----------|---|
|  | Hochschrank 1 Alu Rahmentür 1 Drehtür 2 Glasfachböden (o.) 2 Glasfachböden (u.) 1 Abdeckplatte 330 mm tief Maßvariabel: Bitte das Tiefenmaß mit angeben. Ablageplatte wird entsprechend der Schranktiefe angepasst. | 300 | 300 | 1628 | H N A 0 3 3 B | 7 | R/L | |
| | | 150- 300 | 300 | 1628 | H V A 0 3 3 1 | | R/L | |
|  | Hochschrank 2 Alu Rahmentüren 2 Drehtüren 2 Glasfachböden (o.) 2 Glasfachböden (u.) 1 Abdeckplatte 330 mm tief Maßvariabel: Bitte das Tiefenmaß mit angeben. Ablageplatte wird entsprechend der Schranktiefe angepasst. | 300 | 600 | 1628 | H N A 0 3 6 B | 7 | | |
| | | 150- 300 | 600 | 1628 | H V A 0 3 6 1 | | | |
|  | Hochschrank mit Wäschekippe 1 Drehtür 2 Glasfachböden 1 Metallschubkasten mit Einzugsdämpfung 1 Wäschekippe 1 Abdeckplatte 330 mm tief | 300 | 300 | 1628 | H N A 0 5 3 A | 7 W | R/L | |
| | | 300 | 400 | 1628 | H N A 0 5 4 A | 7 W | R/L | |
|  | Hochschrank mit Wäschekippe 2 Drehtüren 2 Glasfachböden 1 Metallschubkasten mit Einzugsdämpfung 1 Wäschekippe 1 Abdeckplatte 330 mm tief | 300 | 600 | 1628 | H N A 0 5 6 A | 7 W | | |
|  | Hochschrank mit Wäschekippe 1 Alu Rahmentür 2 Glasfachböden 1 Metallschubkasten mit Einzugsdämpfung 1 Wäschekippe 1 Abdeckplatte 330 mm tief | 300 | 300 | 1628 | H N A 0 5 3 B | 7 W | R/L | |
|  | Hochschrank mit Wäschekippe 2 Alu Rahmentüren 2 Glasfachböden 1 Metallschubkasten mit Einzugsdämpfung 1 Wäschekippe 1 Abdeckplatte 330 mm tief | 300 | 600 | 1628 | H N A 0 5 6 B | 7 W | | |

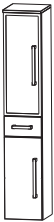
Swing - Typenliste

| Tiefenangabe entspricht der Korpus-tiefe | | Tiefe in mm | Breite in mm | Höhe in mm | Artikelnummer | | | Anschlag | Aufpreis | Glanz-farben-korpus |
|---|---|-------------|--------------|------------|---------------|---------|-----|----------|----------|---------------------|
|  | Hochschrank 1 Drehtür 2 Glasfachböden (o.) 1 Metallschubkasten mit Einzugsdämpfung 1 Drehtür 1 Glasfachboden (u.) 1 Abdeckplatte 330 mm tief | 300 | 300 | 1628 | H N A | 0 5 3 A | 7 M | R/L | | |
| | | 300 | 400 | 1628 | H N A | 0 5 4 A | 7 M | R/L | | |
|  | Hochschrank 2 Drehtüren 2 Glasfachböden (o.) 1 Metallschubkasten mit Einzugsdämpfung 2 Drehtüren 1 Glasfachboden (u.) 1 Abdeckplatte 330 mm tief | 300 | 600 | 1628 | H N A | 0 5 6 A | 7 M | | | |
|  | Hochschrank 1 Alu Rahmentür 2 Glasfachböden (o.) 1 Metallschubkasten mit Einzugsdämpfung 1 Drehtür 1 Glasfachboden (u.) 1 Abdeckplatte 330 mm tief | 300 | 300 | 1628 | H N A | 0 5 3 B | 7 M | R/L | | |
|  | Hochschrank 2 Alu Rahmentüren 2 Glasfachböden (o.) 1 Metallschubkasten mit Einzugsdämpfung 2 Drehtüren 1 Glasfachboden (u.) 1 Abdeckplatte 330 mm tief | 300 | 600 | 1628 | H N A | 0 5 6 B | 7 M | | | |

Swing - Typenliste

Tiefenangabe entspricht der Korpus-tiefe

Mittelschränke

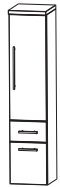

Mittelschrank

- 1 Drehtür
- 2 Glasfachböden (o.)
- 1 Metallauszug mit Einzugsdämpfung
- 1 Metallschubkasten mit Einzugsdämpfung
- 1 Abdeckplatte 330 mm tief

| Tiefe in mm | Breite in mm | Höhe in mm | Artikelnummer | Anschlag | Aufpreis Glanzfarbenkorpus |
|-------------|--------------|------------|-------------------|----------|-------------------------------|
| 300 | 300 | 1308 | M N A 8 8 3 A 7 M | R/L | |
| 300 | 400 | 1308 | M N A 8 8 4 A 7 M | R/L | |
| 300 | 600 | 1308 | M N A 8 8 6 A 7 M | | |
| 300 | 300 | 1308 | M N A 8 8 3 B 7 M | R/L | |
| 300 | 600 | 1308 | M N A 8 8 6 B 7 M | | |
| 300 | 300 | 1308 | M N A 8 1 3 A 7 | R/L | |
| 300 | 400 | 1308 | M N A 8 1 4 A 7 | R/L | |
| 150- 300 | 300 | 1308 | M V A 8 1 3 0 | R/L | |
| 150- 300 | 400 | 1308 | M V A 8 1 4 0 | R/L | |
| 300 | 600 | 1308 | M N A 8 1 6 A 7 | | |
| 150- 300 | 600 | 1308 | M V A 8 1 6 0 | | |

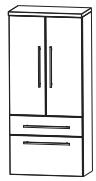

Mittelschrank

- 2 Drehtüren
- 2 Glasfachböden (o.)
- 1 Metallauszug mit Einzugsdämpfung
- 1 Metallschubkasten mit Einzugsdämpfung
- 1 Abdeckplatte 330 mm tief

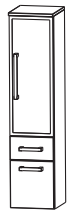

Mittelschrank

- 1 Alu Rahmentür
- 2 Glasfachböden (o.)
- 1 Metallauszug mit Einzugsdämpfung
- 1 Metallschubkasten mit Einzugsdämpfung
- 1 Abdeckplatte 330 mm tief

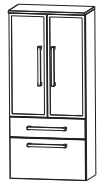

Mittelschrank

- 2 Alu Rahmentüren
- 2 Glasfachböden (o.)
- 1 Metallauszug mit Einzugsdämpfung
- 1 Metallschubkasten mit Einzugsdämpfung
- 1 Abdeckplatte 330 mm tief



Mittelschrank

- 1 Drehtür
- 4 Glasfachböden
- 1 Abdeckplatte 330 mm tief

Maßvariabel:

Bitte das Tiefenmaß mit angeben.
Ablageplatte wird entsprechend der Schranktiefe angepasst.

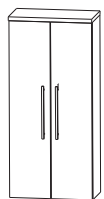





Mittelschrank

- 2 Drehtüren
- 4 Glasfachböden
- 1 Abdeckplatte 330 mm tief



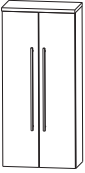
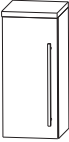

Maßvariabel:

Bitte das Tiefenmaß mit angeben.
Ablageplatte wird entsprechend der Schranktiefe angepasst.





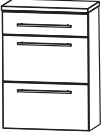
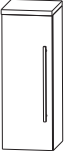
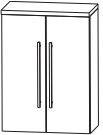



Swing - Typenliste

| Tiefenangabe entspricht der Korpusstärke | | Tiefe in mm | Breite in mm | Höhe in mm | Artikelnummer | | Anschlag | | |
|---|--|----------------|-----------------|---------------|---------------|---|----------|--|--|
|  | Mittelschrank 1 Alu Rahmentür 4 Glasfachböden 1 Abdeckplatte 330 mm tief | 300 | 300 | 1308 | M N A 8 1 3 B | 7 | R/L | | |
| | Maßvariabel: Bitte das Tiefenmaß mit angeben. Ablageplatte wird entsprechend der Schranktiefe angepasst. | 150- 300 | 300 | 1308 | M V A 8 1 3 1 | | R/L | | |
|  | Mittelschrank 2 Alu Rahmentüren 4 Glasfachböden 1 Abdeckplatte 330 mm tief | 300 | 600 | 1308 | M N A 8 1 6 B | 7 | | | |
| | Maßvariabel: Bitte das Tiefenmaß mit angeben. Ablageplatte wird entsprechend der Schranktiefe angepasst. | 150- 300 | 600 | 1308 | M V A 8 1 6 1 | | | | |
|  | Mittelschrank mit Innenschubkästen 1 Drehtür 2 Metall-Innenschubkästen mit Einzugsdämpfung 1 Glasfachboden 1 Abdeckplatte 330 mm tief | 300 | 300 | 1308 | M N A 8 4 3 A | 7 | R/L | | |
| | | 300 | 400 | 1308 | M N A 8 4 4 A | 7 | R/L | | |
|  | Mittelschrank mit Innenschubkästen 2 Drehtüren 2 Metall-Innenschubkästen mit Einzugsdämpfung 1 Glasfachboden 1 Abdeckplatte 330 mm tief | 300 | 600 | 1308 | M N A 8 4 6 A | 7 | | | |
| | | | | | | | | | |
| Oberschränke | | | | | | | | | |
|  | Oberschrank 1 Drehtür 1 Glasfachboden 1 Abdeckplatte 180 mm tief Maßvariabel: Bitte das Tiefenmaß mit angeben. Ablageplatte wird entsprechend der Schranktiefe angepasst. | 150 | 300 | 668 | O G A 4 1 3 A | 7 | R/L | | |
| | | 150 | 400 | 668 | O G A 4 1 4 A | 7 | R/L | | |
| | | 150- 300 | 300 | 668 | O V A 4 1 3 0 | | R/L | | |
| | | 150- 300 | 400 | 668 | O V A 4 1 4 0 | | R/L | | |
|  | Oberschrank 2 Drehtüren 1 Glasfachboden 1 Abdeckplatte 180 mm tief Maßvariabel: Bitte das Tiefenmaß mit angeben. Ablageplatte wird entsprechend der Schranktiefe angepasst. | 150 | 600 | 668 | O G A 4 1 6 A | 7 | | | |
| | | 150- 300 | 600 | 668 | O V A 4 1 6 0 | | | | |

Swing - Typenliste

| Tiefenangabe entspricht der Korpus-tiefe | | Tiefe in mm | Breite in mm | Höhe in mm | Artikelnummer | Anschlag | Aufpreis Glanz- farben- korpus | |
|--|--|--|-----------------|---------------|-------------------|---------------|---|-----|
|  | Oberschrank 1 Klapptür, 1 Abdeckplatte 260 mm tief | 230 | 600 | 348 | 0 M A 2 1 6 A 7 K | | | |
| Highboards | | | | | | | | |
|  | Highboard 2 Metallauszüge mit Einzugsdämpfung 1 Metallschubkasten mit Einzugsdämpfung 1 Abdeckplatte 330 mm tief | 300 | 300 | 828 | H B A 5 6 3 A 7 M | | | |
| | | 300 | 400 | 828 | H B A 5 6 4 A 7 M | | | |
|  | Highboard 2 Metallauszüge mit Einzugsdämpfung 1 Metallschubkasten mit Einzugsdämpfung 1 Abdeckplatte 330 mm tief | 300 | 600 | 828 | H B A 5 6 6 A 7 M | | | |
|  | Highboard 1 Drehtür 2 Glasfachböden 1 Abdeckplatte 330 mm tief | 300 | 300 | 828 | H B A 5 1 3 A | 7 | R/L | |
| | | 300 | 400 | 828 | H B A 5 1 4 A | 7 | R/L | |
| | | Maßvariabel: Bitte das Tiefenmaß mit angeben. Ablageplatte wird entsprechend der Schranktiefe angepasst. | 150- 300 | 300 | 828 | H B V A 5 1 3 | | R/L |
| | | | 150- 300 | 400 | 828 | H B V A 5 1 4 | | R/L |
|  | Highboard 2 Drehtüren 2 Glasfachböden 1 Abdeckplatte 330 mm tief | 300 | 600 | 828 | H B A 5 1 6 A | 7 | | |
| | | Maßvariabel: Bitte das Tiefenmaß mit angeben. Ablageplatte wird entsprechend der Schranktiefe angepasst. | 150- 300 | 600 | 828 | H B V A 5 1 6 | | |
|  | Highboard 1 Alu Rahmentür 2 Glasfachböden 1 Abdeckplatte 330 mm tief | 300 | 300 | 828 | H B A 5 1 3 B | 7 | R/L | |
| | | Maßvariabel: Bitte das Tiefenmaß mit angeben. Ablageplatte wird entsprechend der Schranktiefe angepasst. | 300 | 300 | 828 | H B V A 5 1 3 | 1 | R/L |
|  | Highboard 2 Alu Rahmentüren 2 Glasfachböden 1 Abdeckplatte 330 mm tief | 300 | 600 | 828 | H B A 5 1 6 B | 7 | | |
| | | Maßvariabel: Bitte das Tiefenmaß mit angeben. Ablageplatte wird entsprechend der Schranktiefe angepasst. | 150- 300 | 600 | 828 | H B V A 5 1 6 | 1 | |











Swing - Typenliste

| Tiefenangabe entspricht der Korpusstärke | | Tiefe in mm | Breite in mm | Höhe in mm | Artikelnummer | | | Anschlag | Aufpreis Glanz- farben- korpus |
|---|---|----------------|-----------------|---------------|---------------|---------|-----|----------|---|
|  | Highboard 1 Metallschubkasten mit Einzugsdämpfung | 300 | 300 | 828 | H B A | 5 5 3 A | 7 M | R/L | |
| | 1 Drehtür 1 Glasfachboden 1 Abdeckplatte 330 mm tief | 300 | 400 | 828 | H B A | 5 5 4 A | 7 M | R/L | |
|  | Highboard 1 Metallschubkasten mit Einzugsdämpfung | 300 | 600 | 828 | H B A | 5 5 6 A | 7 M | | |
| | 2 Drehtüren 1 Glasfachboden 1 Abdeckplatte 330 mm tief | | | | | | | | |
|  | Highboard mit Wäschekippe 1 Metallschubkasten mit Einzugsdämpfung | 300 | 300 | 828 | H B A | 5 5 3 A | 7 W | | |
| | 1 Wäschekippe 1 Abdeckplatte 330 mm tief | 300 | 400 | 828 | H B A | 5 5 4 A | 7 W | | |
|  | Highboard mit Wäschekippe 1 Metallschubkasten mit Einzugsdämpfung | 300 | 600 | 828 | H B A | 5 5 6 A | 7 W | | |
| | 1 Wäschekippe 1 Abdeckplatte 330 mm tief | | | | | | | | |
| Unterschränke | | | | | | | | | |
|  | Unterschrank 1 Drehtür | 300 | 300 | 508 | U N A | 3 2 3 A | 7 M | R/L | |
| | 1 Metallschubkasten mit Einzugsdämpfung 1 Abdeckplatte 330 mm tief | 300 | 400 | 508 | U N A | 3 2 4 A | 7 M | R/L | |
|  | Unterschrank 2 Drehtüren | 300 | 600 | 508 | U N A | 3 2 6 A | 7 M | | |
| | 1 Metallschubkasten mit Einzugsdämpfung 1 Abdeckplatte 330 mm tief | | | | | | | | |
|  | Unterschrank 1 Metallschubkasten mit Auszugsdämpfung | 300 | 300 | 508 | U N A | 3 4 3 A | 7 M | | |
| | 1 Metallauszug mit Einzugsdämpfung 1 Abdeckplatte 330 mm tief | 300 | 400 | 508 | U N A | 3 4 4 A | 7 M | | |
|  | Unterschrank 1 Metallschubkasten mit Einzugsdämpfung | 300 | 600 | 508 | U N A | 3 4 6 A | 7 M | | |
| | 1 Metallauszug mit Einzugsdämpfung 1 Abdeckplatte 330 mm tief | | | | | | | | |

Swing - Typenliste

| | | Tiefe in mm | Breite in mm | Höhe in mm | Artikelnummer | | | Anschlag | Aufpreis Glanz- farben- korpus |
|--|--|----------------|-----------------|---------------|---------------|---|-------------|----------|---|
| Tiefenangabe entspricht der Korpus-tiefe | | | | | | | | | |
|  | Unterschrank 1 Klapptür, 1 Abdeckplatte 260 mm tief | 230 | 600 | 348 | U | A | 2 1 6 A 7 K | | |
| Wäscherolli | | | | | | | | | |
|  | Wäscherolli 1 Klapptür, inkl. Dämpfung 1 herausnehmbarer Wäschesack, waschbar 4 Rollen (2 feststellbar) Farbvariante entspricht der Korpusfarbe | 470 | 470 | 656 | W | R | S 4 0 4 7 | | |
| Universal-Waschtischunterschrank | | | | | | | | | |
|  | Universal-Waschtischunterschrank 2 Drehtüren Abdeckplatte mit Syphonausschnitt für freihängende Waschtische | 300 | 600 | 336 | W | U | A 2 1 6 A | | |
| Steckboarde | | | | | | | | | |
|  | Steckboard 300 mm, rundum mit ABS Dickkante | 150 | 300 | 28 | S | B | G 6 0 3 0 | | |
| | Steckboard 400 mm, rundum mit ABS Dickkante | 150 | 400 | 28 | S | B | G 6 0 4 0 | | |
| | Steckboard 600 mm, rundum mit ABS Dickkante | 150 | 600 | 28 | S | B | G 6 0 6 0 | | |
| | Steckboard 900 mm, rundum mit ABS Dickkante | 150 | 900 | 28 | S | B | G 6 0 9 0 | | |
| | Steckboard 1200 mm, rundum mit ABS Dickkante | 150 | 1200 | 28 | S | B | G 6 0 1 2 | | |
| | Steckboard 1400 mm, rundum mit ABS Dickkante | 150 | 1400 | 28 | S | B | G 6 0 1 4 | | |
| | Farbvariante entspricht der Korpusfarbe | | | | | | | | |
| Zubehör | | | | | | | | | |
|  | Handtuchhalter chrom glänzend zur Montage am Korpus | | | | P | Z | 1 1 2 0 1 | | |
|  | Handtuchhalter chrom glänzend zur Montage am Korpus | 60 | 390 | | P | Z | 1 1 2 4 1 | | |
|  | Auszugseinteilung inkl. Befestigungsstange 2 Einteilungselemente - 300 mm Schrankbreite | | | | P | Z | 1 2 2 4 3 0 | | |
|  | Auszugseinteilung inkl. Befestigungsstange 3 Einteilungselemente - 400 mm Schrankbreite | | | | P | Z | 1 2 2 4 4 0 | | |
|  | Auszugseinteilung inkl. Befestigungsstange 4 Einteilungselemente - 500 mm Schrankbreite | | | | P | Z | 1 2 2 4 5 0 | | |

Swing - Typenliste

| Tiefenangabe entspricht der Korpusstärke | | Tiefe in mm | Breite in mm | Höhe in mm | Artikelnummer | | | | Anschlag | | Aufpreis Glanz- farben- korpus | | | | |
|---|---|----------------|-----------------|---------------|---------------|---|---|---|----------|---|---|---|--|--|--|
| | | | | | P | Z | | | | | | | | | |
|  | Auszugseinteilung inkl. Befestigungsstange 4 Einteilungselemente - 600 mm Schrankbreite | | | | P | Z | 1 | 2 | 2 | 4 | 6 | 1 | | | |
|  | Auszugseinteilung inkl. Befestigungsstange 4 Einteilungselemente - 900 mm Schrankbreite | | | | P | Z | 1 | 2 | 2 | 4 | 9 | 0 | | | |
|  | LED Waschtischbeleuchtung Länge: 400 mm 2 Lichtfenster integriertem Touch LED-Dimmer im ersten Lichtfenster LED Converter | | | | P | Z | 1 | 0 | 5 | 4 | | 5 | | | |
|  | LED Waschtischbeleuchtung zur Montage hinter dem Spiegelschrank SET 4018 1, SET 4118 1 (2 Stück bestellen) 2,4 Watt 1 Schalterelement | | 560 | | P | Z | 1 | 0 | 6 | 3 | 6 | 0 | | | |
|  | LED Waschtischbeleuchtung zur Montage hinter dem Spiegelschrank SET 4012 1, SET 4112 1, SET 4014 1, SET 4114 1 3,9 Watt 1 Schalterelement | | 860 | | P | Z | 1 | 0 | 6 | 3 | 9 | 0 | | | |
|  | LED Waschtischbeleuchtung inkl. Converter 3,9 Watt / Converter 15 Watt zur Montage hinter dem Spiegelschrank SET 4390 1 1 Schalterelement | | 860 | | P | Z | 1 | 0 | 6 | 4 | 9 | 0 | | | |
|  | Stauraumboxen inkl. Befestigungsstange 2 Boxen für 600 mm Schrankbreite 2 Boxen für 900 mm Schrankbreite | | | | P | Z | 1 | 2 | 3 | 6 | 6 | 0 | | | |
|  | Stauraumbox ohne Befestigungsstange | 150 | 246 | 150 | P | Z | 1 | 2 | 3 | 6 | E | 1 | | | |
|  | Touch LED Dimmer für die LED Spiegelschränke und Aufsatzleuchten | | | | P | Z | 1 | 0 | 5 | 7 | | | | | |
|  | Schubkastenset für Metallschubkästen (M) Bestehend aus: - 1 alufarbiger Kunststoffeinsatz - 2 alufarbige Fachteiler, verstellbar für 30 cm breite Schränke für 40 cm breite Schränke | | | | P | Z | 1 | 2 | 2 | 5 | 3 | 0 | | | |
|  | Kosmetikspiegel 2 fache Vergrößerung Saugnapf und Schraubenbefestigung Metallhalter verchromt | | | | P | Z | 1 | 2 | 3 | 3 | | | | | |

Swing - Badvariationen

S W M 0 1 9 0 1 R

| | |
|---|-------------------|
| Flächenspiegel | F S A 4 3 9 0 1 R |
| Waschtischunterschrank | W U A 3 6 9 0 1 M |
| Waschtisch Mineralguss, weiß, 900 mm | W M M 5 0 9 R 1 |

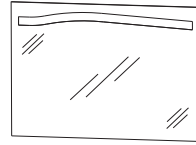

S W G 8 0 9 0 1 R WGM509R80 Glas Grün-Weiß anstatt Mineralguss

S W G 8 1 9 0 1 R WGM509R81 Glas Anthrazit anstatt Mineralguss

S W G 8 2 9 0 1 R WGM509R82 Glas Optiwhite anstatt Mineralguss

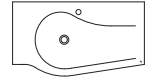
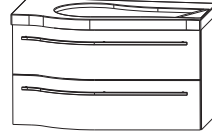

900 mm breit

S W M 0 1 9 0 2 R

| | |
|---|-------------------|
| Spiegelschrank-Set | S E T 4 3 9 0 1 |
| Waschtischunterschrank | W U A 3 6 9 0 1 M |
| Waschtisch Mineralguss, weiß, 900 mm | W M M 5 0 9 R 1 |

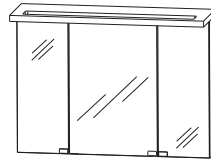

S W G 8 0 9 0 2 R WGM509R80 Glas Grün-Weiß anstatt Mineralguss

S W G 8 1 9 0 2 R WGM509R81 Glas Anthrazit anstatt Mineralguss

S W G 8 2 9 0 2 R WGM509R82 Glas Optiwhite anstatt Mineralguss

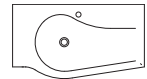
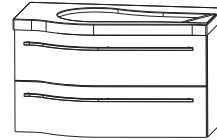

900 mm breit

S W M 0 1 1 2 1 R

| | |
|--|-------------------|
| Flächenspiegel | F S A 4 3 1 2 1 R |
| Waschtischunterschrank 900 | W U A 3 6 9 0 1 M |
| Waschtischunterschrank 300 | U T A 3 6 3 0 1 M |
| Waschtisch Mineralguss, weiß, 1200 mm | W M M 5 1 2 R 1 |

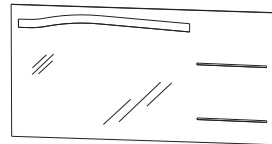

S W G 8 0 1 2 1 R WGM512R80 Glas Grün-Weiß anstatt Mineralguss

S W G 8 1 1 2 1 R WGM512R81 Glas Anthrazit anstatt Mineralguss

S W G 8 2 1 2 1 R WGM512R82 Glas Optiwhite anstatt Mineralguss

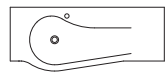
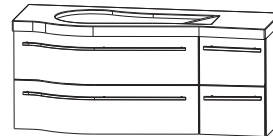

1200 mm breit

S W M 0 1 1 2 2 R

| | |
|--|-------------------|
| Spiegelschrank-Set | S E T 4 0 1 2 R |
| Waschtischunterschrank 900 | W U A 3 6 9 0 1 M |
| Waschtischunterschrank 300 | U T A 3 6 3 0 1 M |
| Waschtisch Mineralguss, weiß, 1200 mm | W M M 5 1 2 R 1 |

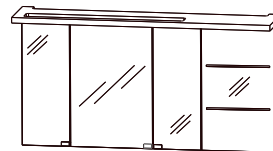

S W G 8 0 1 2 2 R WGM512R80 Glas Grün-Weiß anstatt Mineralguss

S W G 8 1 1 2 2 R WGM512R81 Glas Anthrazit anstatt Mineralguss

S W G 8 2 1 2 2 R WGM512R82 Glas Optiwhite anstatt Mineralguss

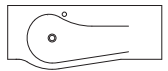
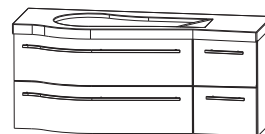

1200 mm breit

Swing - Badvariationen

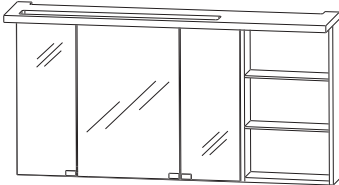
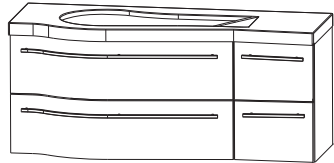
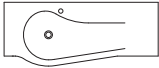
| S W M 0 1 1 2 3 R | | | |
|--|--|-------------------|--|
| Spiegelschrank-Set | | S E T 4 1 1 2 R |  |
| Waschtischunterschrank 900 | | W U A 3 6 9 0 1 M | |
| Waschtischunterschrank 300 | | U T A 3 6 3 0 1 M | |
| Waschtisch Mineralguss, weiß, 1200 mm | | W M M 5 1 2 R 1 | |
| SWG 80123 R | WGM512R80 Glas Grün-Weiß anstatt Mineralguss | |   <p>1200 mm breit</p> |
| SWG 81123 R | WGM512R81 Glas Anthrazit anstatt Mineralguss | | |
| SWG 82123 R | WGM512R82 Glas Optiwhite anstatt Mineralguss | | |

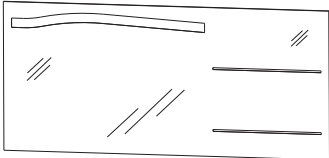
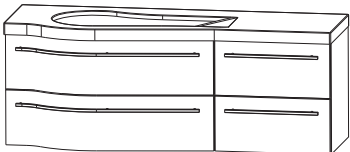
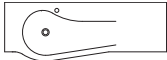
| S W M 0 1 1 4 1 R | | | |
|---|--|-------------------|--|
| Flächenspiegel | | F S A 4 3 1 4 1 R |  |
| Waschtischunterschrank 900 | | W U A 3 6 9 0 1 M | |
| Waschtischunterschrank 500 | | U T A 3 6 5 0 1 M | |
| Waschtisch, Mineralguss, weiß, 1400 mm | | W M M 5 1 4 R 1 | |
| SWG 80141 R | WGM514R80 Glas Grün-Weiß anstatt Mineralguss | |   <p>1400 mm breit</p> |
| SWG 81141 R | WGM514R81 Glas Anthrazit anstatt Mineralguss | | |
| SWG 82141 R | WGM514R82 Glas Optiwhite anstatt Mineralguss | | |

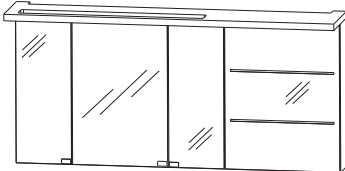
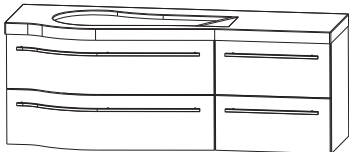
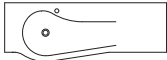
| S W M 0 1 1 4 2 R | | | |
|--|--|-------------------|--|
| Spiegelschrank-Set | | S E T 4 0 1 4 R |  |
| Waschtischunterschrank 900 | | W U A 3 6 9 0 1 M | |
| Waschtischunterschrank 500 | | U T A 3 6 5 0 1 M | |
| Waschtisch Mineralguss, weiß, 1400 mm | | W M M 5 1 4 R 1 | |
| SWG 80142 R | WGM514R80 Glas Grün-Weiß anstatt Mineralguss | |   <p>1400 mm breit</p> |
| SWG 81142 R | WGM514R81 Glas Anthrazit anstatt Mineralguss | | |
| SWG 82142 R | WGM514R82 Glas Optiwhite anstatt Mineralguss | | |

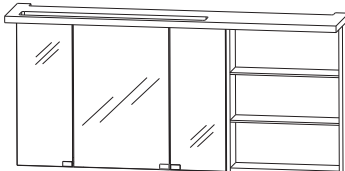
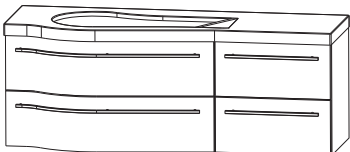
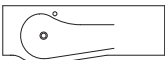
| S W M 0 1 1 4 3 R | | | |
|--|--|-------------------|--|
| Spiegelschrank-Set | | S E T 4 1 1 4 R |  |
| Waschtischunterschrank 900 | | W U A 3 6 9 0 1 M | |
| Waschtischunterschrank 500 | | U T A 3 6 5 0 1 M | |
| Waschtisch Mineralguss, weiß, 1400 mm | | W M M 5 1 4 R 1 | |
| SWG 80143 R | WGM514R80 Glas Grün-Weiß anstatt Mineralguss | |   <p>1400 mm breit</p> |
| SWG 81143 R | WGM514R81 Glas Anthrazit anstatt Mineralguss | | |
| SWG 82143 R | WGM514R82 Glas Optiwhite anstatt Mineralguss | | |

Achtung:
Bei Glaswaschtischen zusätzlich Silikon PZ 1235 mitbestellen

Swing - Badvariationen

S W M 0 1 1 8 2

| | |
|---|-------------------|
| Spiegelschrank-Set | S E T 4 0 1 8 1 |
| Waschtischunterschrank 900 | W U A 3 6 9 0 1 M |
| Waschtischunterschrank 900 | W U A 3 6 9 0 1 M |
| Waschtisch-Mineralguss Weiß 1800 mm Doppelwaschtisch | W M M 5 1 8 D 1 |

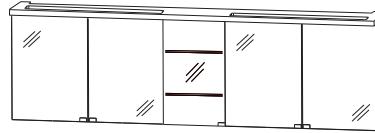

S W G 8 0 1 8 2 WGM518D80 Glas Grün-Weiß anstatt Mineralguss

S W G 8 1 1 8 2 WGM518D81 Glas Anthrazit anstatt Mineralguss

S W G 8 2 1 8 2 WGM518D82 Optiwhite anstatt Mineralguss

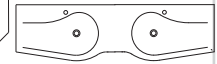
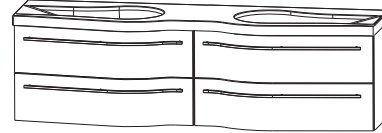

1800 mm breit

S W M 0 1 1 8 3

| | |
|---|-------------------|
| Spiegelschrank-Set | S E T 4 1 1 8 1 |
| Waschtischunterschrank 900 | W U A 3 6 9 0 1 M |
| Waschtischunterschrank 900 | W U A 3 6 9 0 1 M |
| Waschtisch-Mineralguss Weiß 1800 mm Doppelwaschtisch | W M M 5 1 8 D 1 |

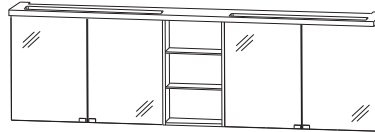

S W G 8 0 1 8 3 WGM518D80 Glas Grün-Weiß anstatt Mineralguss

S W G 8 1 1 8 3 WGM518D81 Glas Anthrazit anstatt Mineralguss

S W G 8 2 1 8 3 WGM518D82 Optiwhite anstatt Mineralguss

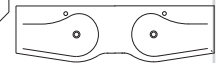
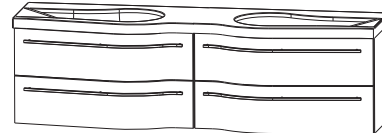

1800 mm breit

Swing Maßskizzen

WMM/WGM 509R

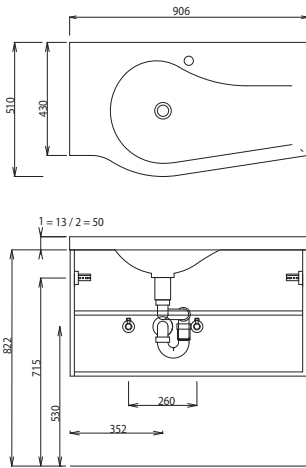

WMM/WGM 509L

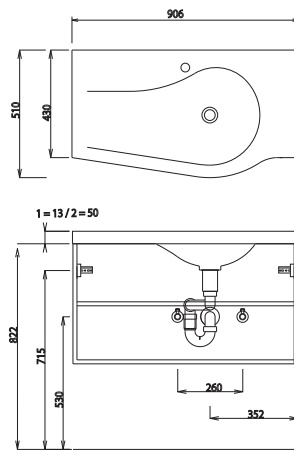

WMM/WGM 512R

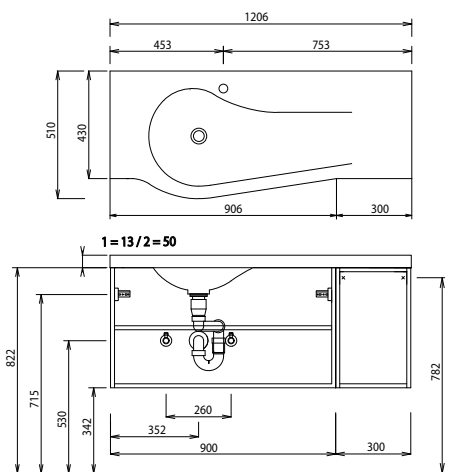

WMM/WGM 512L

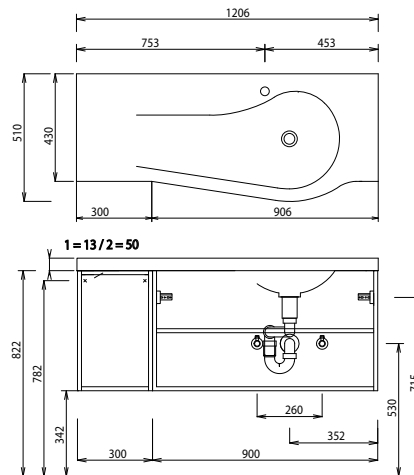

- 1 = Waschtisch Glas
- 2 = Waschtisch Mineralguss / Lavandino

Bei Waschtisanlagen mit Befestigungskonsolen müssen die Maße zum Bohren vor Ort, nach dem Auflegen des Waschtisches auf den Unterschrank, angezeichnet werden. Waschtische ohne Befestigungskonsolen werden mit Silikon an der Wand und auf den Möbelseiten befestigt!

Swing Maßskizzen

WMM/WGM 514R

WMM/WGM 514L

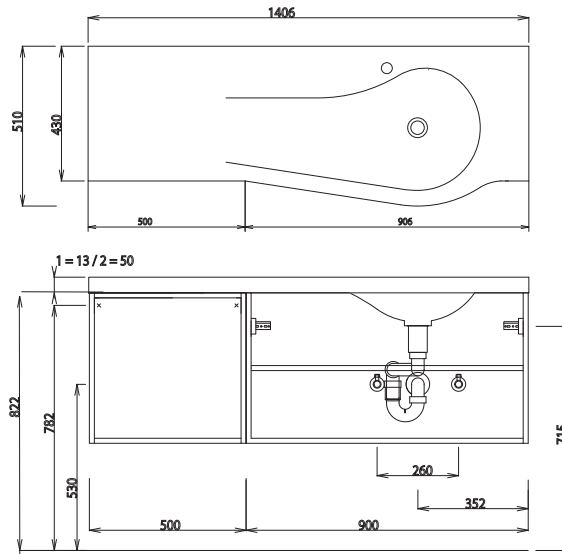
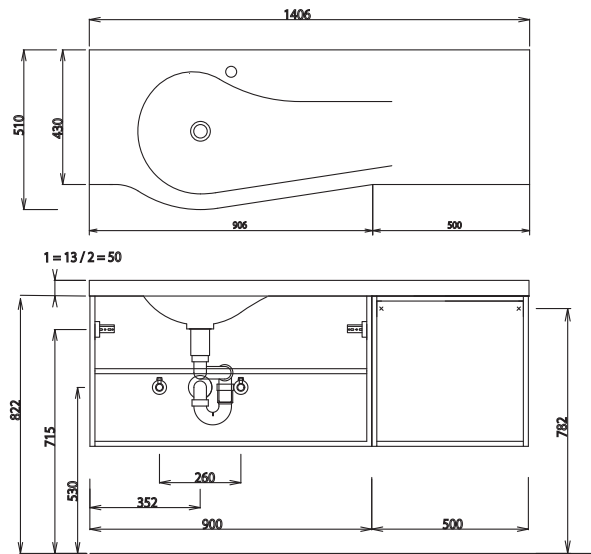

WMM/WGM 518

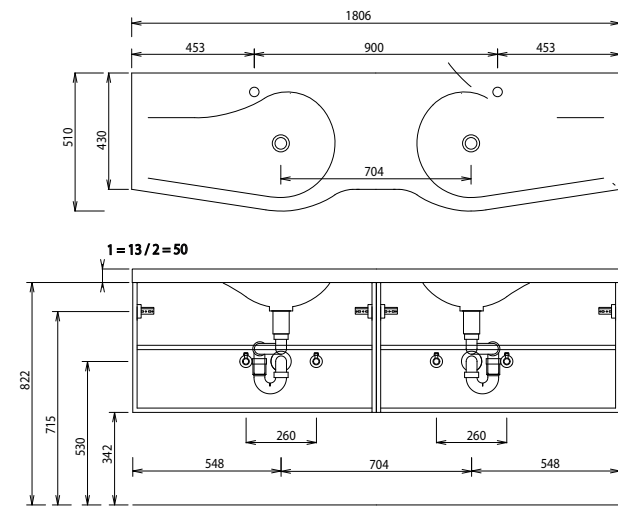

- 1 = Waschtisch Glas
- 2 = Waschtisch Mineralguss / Lavandino

Bei Waschtischanlagen mit Befestigungskonsolen müssen die Maße zum Bohren vor Ort, nach dem Auflegen des Waschtisches auf den Unterschrank, angezeichnet werden.
Waschtische ohne Befestigungskonsolen werden mit Silikon an der Wand und auf den Möbelseiten befestigt!