











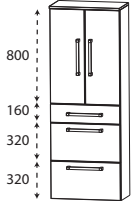
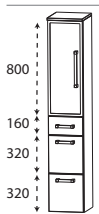
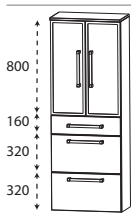
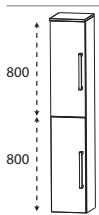
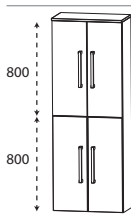

## b - bright - Typenliste

Tiefenangabe entspricht der Korpus-tiefe		Tiefe in mm	Breite in mm	Höhe in mm	Artikelnummer	Anschlag			
<b>Hochschränke</b>									
	<p><b>Hochschrank</b>                  2 Türen mit Dämpfung                  2 Glasfachböden (o.)                  1 Metallschubkasten mit Einzugsdämpfung                  2 Metallauszüge mit Einzugsdämpfung                  1 Abdeckplatte 330 mm tief</p>	300	600	1628	<b>HNA09602E</b>				
	<p><b>Hochschrank</b>                  1 Alu Rahmentür mit satiniertem Glas                  2 Glasfachböden (o.)                  1 Metallschubkasten mit Einzugsdämpfung                  2 Metallauszüge mit Einzugsdämpfung                  1 Abdeckplatte 330 mm tief</p>	300	300	1628	<b>HNA09303E</b>	L/R			
	<p><b>Hochschrank</b>                  2 Alu Rahmentüren mit satiniertem Glas                  2 Glasfachböden (o.)                  1 Metallschubkasten mit Einzugsdämpfung                  2 Metallauszüge mit Einzugsdämpfung                  1 Abdeckplatte 330 mm tief</p>	300	600	1628	<b>HNA09603E</b>				
	<p><b>Hochschrank</b>                  2 Türen mit Dämpfung                  2 Glasfachböden (o.)                  2 Glasfachböden (u.)                  1 Abdeckplatte 330 mm tief</p> <p>Maßvariabel:                  Bitte die Korpus-tiefe angeben.                  Ablageplatte wird der Schranktiefe angepasst.</p>	300	300	1628	<b>HNA03302E</b>	L/R			
		300	400	1628	<b>HNA03402E</b>	L/R			
		150-299	300	1628	<b>HVA0330</b>	L/R			
		150-299	400	1628	<b>HVA0340</b>	L/R			
	<p><b>Hochschrank</b>                  4 Türen mit Dämpfung                  2 Glasfachböden (o.)                  2 Glasfachböden (u.)                  1 Abdeckplatte 330 mm tief</p> <p>Maßvariabel:                  Bitte die Korpus-tiefe angeben.                  Ablageplatte wird der Schranktiefe angepasst.</p>	300	600	1628	<b>HNA03602E</b>				
		150-299	600	1628	<b>HVA0360</b>				

## b - bright - Typenliste

Tiefenangabe entspricht der Korpus-tiefe		Tiefe in mm	Breite in mm	Höhe in mm	Artikelnummer	Anschlag			
<b>Hochschrank</b> 1 Alu Rahmentür mit satiniertem Glas 2 Glasfachböden (o.) 1 Tür mit Dämpfung 2 Glasfachböden (u.) 1 Abdeckplatte 330 mm tief		300	300	1628	<b>H N A 0 3 3 0 3 E</b>	L/R			
Maßvariabel: Bitte die Korpus-tiefe angeben. Ablageplatte wird der Schranktiefe angepasst.		150-299	300	1628	<b>H V A 0 3 3 1</b>	L/R			
<b>Hochschrank</b> 2 Alu Rahmentüren mit satiniertem Glas 2 Glasfachböden (o.) 2 Türen mit Dämpfung 2 Glasfachböden (u.) 1 Abdeckplatte 330 mm tief		300	600	1628	<b>H N A 0 3 6 0 3 E</b>				
Maßvariabel: Bitte die Korpus-tiefe angeben. Ablageplatte wird der Schranktiefe angepasst.		150-299	600	1628	<b>H V A 0 3 6 1</b>				
<b>Hochschrank</b> 1 Tür mit Dämpfung 2 Glasfachböden (o.) 1 Metallschubkasten mit Einzugsdämpfung 1 Tür mit Dämpfung 1 Glasfachboden (u.) 1 Abdeckplatte 330 mm tief		300 300	300 400	1628 1628	<b>H N A 0 5 3 0 2 E</b> <b>H N A 0 5 4 0 2 E</b>	L/R L/R			
<b>Hochschrank</b> 2 Türen mit Dämpfung 2 Glasfachböden (o.) 1 Metallschubkasten mit Einzugsdämpfung 2 Türen mit Dämpfung 1 Glasfachboden (u.) 1 Abdeckplatte 330 mm tief		300	600	1628	<b>H N A 0 5 6 0 2 E</b>				
<b>Hochschrank</b> 1 Alu Rahmentür mit Dämpfung 2 Glasfachböden (o.) 1 Metallschubkasten mit Einzugsdämpfung 1 Tür mit Dämpfung 1 Glasfachboden (u.) 1 Abdeckplatte 330 mm tief		300	300	1628	<b>H N A 0 5 3 0 3 E</b>	L/R			



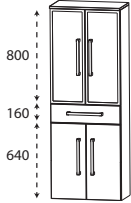
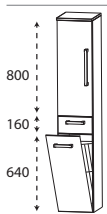
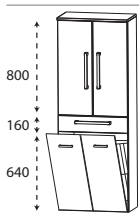
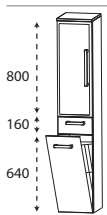
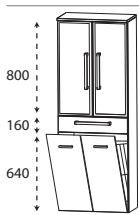

## b - bright - Typenliste

Tiefenangabe entspricht der Korpus-tiefe		Tiefe in mm	Breite in mm	Höhe in mm	Artikelnummer	Anschlag			
<b>Hochschränke</b>									
	<p><b>Hochschrank</b>                  2 Alu Rahmentüren mit Dämpfung                  2 Glasfachböden (o.)                  1 Metallschubkasten mit Einzugsdämpfung                  2 Türen mit Dämpfung                  1 Glasfachboden (u.)                  1 Abdeckplatte 330 mm tief</p>	300	600	1628	<b>HNA05603E</b>				
	<p><b>Hochschrank mit Wäschekippe</b>                  1 Tür mit Dämpfung                  2 Glasfachböden                  1 Metallschubkasten mit Einzugsdämpfung                  1 Wäschekippe mit Drahtkorb                  1 Abdeckplatte 330 mm tief</p> <p>Volumen Wäschekippe: 25 Liter                  Volumen Wäschekippe: 35 Liter</p>	300 300	300 400	1628 1628	<b>HNA05302W</b> L/R <b>HNA05402W</b> L/R				
	<p><b>Hochschrank mit Wäschekippe</b>                  2 Türen mit Dämpfung                  2 Glasfachböden                  1 Metallschubkasten mit Einzugsdämpfung                  1 Wäschekippe mit Drahtkorb                  1 Abdeckplatte 330 mm tief</p> <p>Volumen Wäschekippe: 55 Liter</p>	300	600	1628	<b>HNA05602W</b>				
	<p><b>Hochschrank mit Wäschekippe</b>                  1 Alu Rahmentür mit satiniertem Glas                  2 Glasfachböden                  1 Metallschubkasten mit Einzugsdämpfung                  1 Wäschekippe mit Drahtkorb                  1 Abdeckplatte 330 mm tief</p> <p>Volumen Wäschekippe: 25 Liter</p>	300	300	1628	<b>HNA05303W</b> L/R				
	<p><b>Hochschrank mit Wäschekippe</b>                  2 Alu Rahmentüren mit satiniertem Glas                  2 Glasfachböden                  1 Metallschubkasten mit Einzugsdämpfung                  1 Wäschekippe mit Drahtkorb                  1 Abdeckplatte 330 mm tief</p> <p>Volumen Wäschekippe: 55 Liter</p>	300	600	1628	<b>HNA05603W</b>				

# b - bright - Typenliste

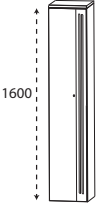
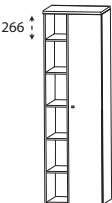

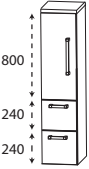
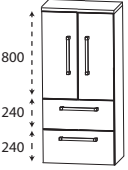

Tiefenangabe entspricht der Korpustiefe

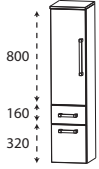
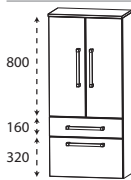
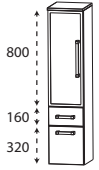
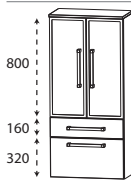
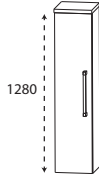
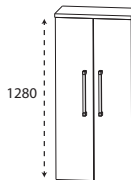
	Tiefe in mm	Breite in mm	Höhe in mm	Artikelnummer	Anschlag			
<b>Hochschränke</b>								
	300	400	1628	<b>H N A 0 1 4 A 1 E</b>	L/R			
	150-299	400	1628	<b>H V A 0 1 4 0 1</b>	L/R			
<p><b>Hochschrank</b>            1 Doppelspiegeltür mit Dämpfung            1 Spiegelblende inkl. LED-Beleuchtung            14,4 Watt            1220 Lumen / 3000 - 6500 Kelvin            4 Glasfachböden            1 fester Fachboden            1 Abdeckplatte 310 mm tief            inkl. Converter 15 Watt und Sensorschalter            Dieses Produkt enthält eine Lichtquelle            der Energieeffizienzklasse: F</p> <p>Maßvariabel:            Bitte die Korpustiefe angeben.            Ablageplatte wird der Schranktiefe angepasst.</p>								
 	300	500	1628	<b>R H N 0 1 5 0 2 E</b>	L/R			
	<p><b>Hochschrank</b>            1 Doppelspiegeltür            6 Glasfachböden            1 Regal            5 Fachböden            beleuchtete Rückwand            mit Sensor für LED-Emotionbeleuchtung            26,9 Watt / Converter 30 Watt            2959 Lumen / 3000 - 6500 Kelvin            1 Abdeckplatte 310 mm tief            Dieses Produkt enthält eine Lichtquelle            der Energieeffizienzklasse: F</p> <p>Abb. = rechts</p>							
<b>Mittelschränke</b>								
	300	300	1308	<b>M N A 8 7 3 0 2 E</b>	L/R			
	300	400	1308	<b>M N A 8 7 4 0 2 E</b>	L/R			
<p><b>Mittelschrank</b>            1 Tür mit Dämpfung            2 Glasfachböden            2 Metallauszüge mit Einzugsdämpfung            1 Abdeckplatte 330 mm tief</p>								
	300	600	1308	<b>M N A 8 7 6 0 2 E</b>				
	<p><b>Mittelschrank</b>            2 Türen mit Dämpfung            2 Glasfachböden            2 Metallauszüge mit Einzugsdämpfung            1 Abdeckplatte 330 mm tief</p>							

## b - bright - Typenliste

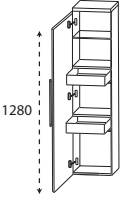
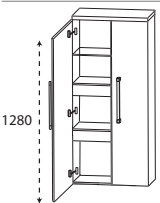
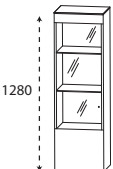
Tiefenangabe entspricht der Korpus-tiefe		Tiefe in mm	Breite in mm	Höhe in mm	Artikelnummer	Anschlag			
	<b>Mittelschrank</b> 1 Tür mit Dämpfung 2 Glasfachböden (o.) 1 Metallschubkasten mit Einzugsdämpfung 1 Metallauszug mit Einzugsdämpfung 1 Abdeckplatte 330 mm tief	300	300	1308	<b>M N A 8 8 3 0 2 E</b>	L/R			
		300	400	1308	<b>M N A 8 8 4 0 2 E</b>	L/R			
	<b>Mittelschrank</b> 2 Türen mit Dämpfung 2 Glasfachböden (o.) 1 Metallschubkasten mit Einzugsdämpfung 1 Metallauszug mit Einzugsdämpfung 1 Abdeckplatte 330 mm tief	300	600	1308	<b>M N A 8 8 6 0 2 E</b>				
	<b>Mittelschrank</b> 1 Alu Rahmentür mit satiniertem Glas 2 Glasfachböden (o.) 1 Metallschubkasten mit Einzugsdämpfung 1 Metallauszug mit Einzugsdämpfung 1 Abdeckplatte 330 mm tief	300	300	1308	<b>M N A 8 8 3 0 3 E</b>	L/R			
	<b>Mittelschrank</b> 2 Alu Rahmentüren mit satiniertem Glas 2 Glasfachböden (o.) 1 Metallschubkasten mit Einzugsdämpfung 1 Metallauszug mit Einzugsdämpfung 1 Abdeckplatte 330 mm tief	300	600	1308	<b>M N A 8 8 6 0 3 E</b>				
	<b>Mittelschrank</b> 1 Tür mit Dämpfung 4 Glasfachböden 1 Abdeckplatte 330 mm tief  Maßvariabel: Bitte die Korpus-tiefe angeben. Ablageplatte wird der Schranktiefe angepasst.	300	300	1308	<b>M N A 8 1 3 0 2 E</b>	L/R			
		300	400	1308	<b>M N A 8 1 4 0 2 E</b>	L/R			
		150-299	300	1308	<b>M V A 8 1 3 0</b>	L/R			
		150-299	400	1308	<b>M V A 8 1 4 0</b>	L/R			
	<b>Mittelschrank</b> 2 Türen mit Dämpfung 4 Glasfachböden 1 Abdeckplatte 330 mm tief  Maßvariabel: Bitte die Korpus-tiefe angeben. Ablageplatte wird der Schranktiefe angepasst.	300	600	1308	<b>M N A 8 1 6 0 2 E</b>				
		150-299	600	1308	<b>M V A 8 1 6 0</b>				

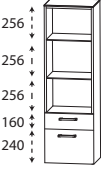

# b - bright - Typenliste

Tiefenangabe entspricht der Korpustiefe		Tiefe in mm	Breite in mm	Höhe in mm	Artikelnummer	Anschlag			
<b>Mittelschränke</b>									
	<b>Mittelschrank mit Innenschubkästen</b> 1 Tür mit Dämpfung 2 Metall-Innenschubkästen mit Einzugsdämpfung 1 Glasfachboden 1 Abdeckplatte 330 mm tief		300	300	1308	<b>MNA84302E</b>	L/R		
			300	400	1308	<b>MNA84402E</b>	L/R		
	<b>Mittelschrank mit Innenschubkästen</b> 2 Türen mit Dämpfung 1 durchgängiger Glasfachboden 2 durchgängige Metall-Innenschubkästen mit Einzugsdämpfung 1 Abdeckplatte 330 mm tief		300	600	1308	<b>MNA84602E</b>			
 	<b>Mittelschrank - Vitrine</b> 1 Glastür, weiß bedruckt mit Dämpfung 2 LED-Glasfachböden (o.) 2 x 0,8 Watt 2 x 27 Lumen / (3000 -) 6500 Kelvin 1 fester Fachboden 1 Glasfachboden (u.) inkl. Sensorschalter inkl. Converter 15 Watt 1 Abdeckplatte 310 mm tief Dieses Produkt enthält eine Lichtquelle der Energieeffizienzklasse: F  Optionales Zubehör: Sensor für Emotion-Beleuchtung		300	400	1308	<b>MNA814A8E</b>	L/R		
								PZ	1 0 2 0 1
 	<b>Mittelschrank-Regal</b> 2 LED-Glasfachböden 2 x 0,8 Watt 2 x 27 Lumen / (3000 -) 6500 Kelvin 1 Metallschubkasten mit Einzugsdämpfung 1 Metallauszug mit Einzugsdämpfung und Reling inkl. Converter 15 Watt inkl. Sensorschalter 1 Abdeckplatte 310 mm tief Dieses Produkt enthält eine Lichtquelle der Energieeffizienzklasse: F  Optionales Zubehör: Sensor für Emotion-Beleuchtung		300	400	1308	<b>MNA884A8E</b>			
								PZ	1 0 2 0 1

## b - bright - Typenliste

Tiefenangabe entspricht der Korpus-tiefe

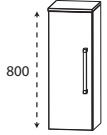
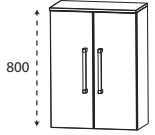
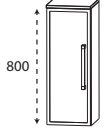
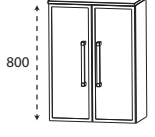
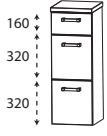
### Highboards

	Tiefe in mm	Breite in mm	Höhe in mm	Artikelnummer	Anschlag			
 <p>800</p>	300	300	828	<b>H B A 5 1 3 0 2 E</b>	L/R			
	300	400	828	<b>H B A 5 1 4 0 2 E</b>	L/R			
	150-299	300	828	<b>H B V A 5 1 3</b>	L/R			
	150-299	400	828	<b>H B V A 5 1 4</b>	L/R			
 <p>800</p>	300	600	828	<b>H B A 5 1 6 0 2 E</b>				
	150-299	600	828	<b>H B V A 5 1 6</b>				
 <p>800</p>	300	300	828	<b>H B A 5 1 3 0 3 E</b>	L/R			
	150-299	300	828	<b>H B V A 5 1 3</b>	1 L/R			
 <p>800</p>	300	600	828	<b>H B A 5 1 6 0 3 E</b>				
	150-299	600	828	<b>H B V A 5 1 6</b>	1			
 <p>160 320 320</p>	300	300	828	<b>H B A 5 6 3 0 2 E</b>				
	300	400	828	<b>H B A 5 6 4 0 2 E</b>				
 <p>160 320 320</p>	300	600	828	<b>H B A 5 6 6 0 2 E</b>				

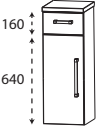
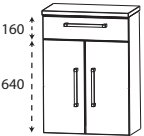
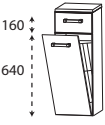
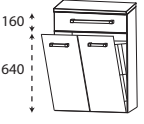
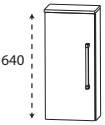
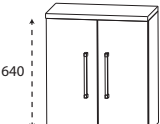

## b - bright - Typenliste

Tiefenangabe entspricht der Korpus-tiefe		Tiefe in mm	Breite in mm	Höhe in mm	Artikelnummer	Anschlag			
<b>Highboards</b>									
	<b>Highboard</b> 1 Metallschubkasten mit Einzugsdämpfung 1 Tür mit Dämpfung 1 Glasfachboden 1 Abdeckplatte 330 mm tief	300	300	828	<b>HBA55302E</b>	L/R			
		300	400	828	<b>HBA55402E</b>	L/R			
	<b>Highboard</b> 1 Metallschubkasten mit Einzugsdämpfung 2 Türen mit Dämpfung 1 Glasfachboden 1 Abdeckplatte 330 mm tief	300	600	828	<b>HBA55602E</b>				
	<b>Highboard mit Wäschekippe</b> 1 Metallschubkasten mit Einzugsdämpfung 1 Wäschekippe mit Drahtkorb 1 Abdeckplatte 330 mm tief  Volumen Wäschekippe: 25 Liter Volumen Wäschekippe: 35 Liter	300	300	828	<b>HBA55302W</b>				
		300	400	828	<b>HBA55402W</b>				
	<b>Highboard mit Wäschekippe</b> 1 Metallschubkasten mit Einzugsdämpfung 1 Wäschekippe mit Drahtkorb 1 Abdeckplatte 330 mm tief  Volumen Wäschekippe: 55 Liter	300	600	828	<b>HBA55602W</b>				
<b>Oberschränke</b>									
	<b>Oberschrank</b> 1 Tür mit Dämpfung 1 Glasfachboden 1 Abdeckplatte 180 mm tief	150	300	668	<b>OGA41302E</b>	L/R			
		150	400	668	<b>OGA41402E</b>	L/R			
	Maßvariabel: Bitte die Korpus-tiefe angeben. Ablageplatte wird der Schranktiefe angepasst.	151-300	300	668	<b>OVA4130</b>	L/R			
		151-300	400	668	<b>OVA4140</b>	L/R			
	<b>Oberschrank</b> 2 Türen mit Dämpfung 1 Glasfachboden 1 Abdeckplatte 180 mm tief  Maßvariabel: Bitte die Korpus-tiefe angeben. Ablageplatte wird der Schranktiefe angepasst.	150	600	668	<b>OGA41602E</b>				
	151-300	600	668	<b>OVA4160</b>					

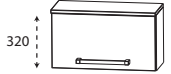
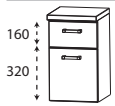
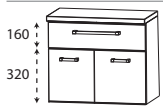
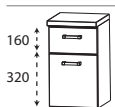
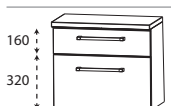
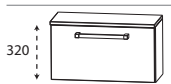
## b - bright - Typenliste

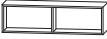

Tiefenangabe entspricht der Korpus-tiefe		Tiefe in mm	Breite in mm	Höhe in mm	Artikelnummer	Anschlag			
<b>Oberschränke</b>									
	<b>Oberschrank</b> 1 Klapptür 1 Abdeckplatte 260 mm tief	230	600	348	<b>OMA 2 1 6 0 K E</b>				
<b>Unterschränke</b>									
	<b>Unterschrank</b> 1 Metallschubkasten mit Einzugsdämpfung 1 Tür mit Dämpfung 1 Abdeckplatte 330 mm tief	300 300	300 400	508 508	<b>UNA 3 2 3 0 2 E</b> <b>UNA 3 2 4 0 2 E</b>	L/R L/R			
	<b>Unterschrank</b> 1 Metallschubkasten mit Einzugsdämpfung 2 Türen mit Dämpfung 1 Abdeckplatte 330 mm tief	300	600	508	<b>UNA 3 2 6 0 2 E</b>				
	<b>Unterschrank</b> 1 Metallschubkasten mit Einzugsdämpfung 1 Metallauszug mit Einzugsdämpfung 1 Abdeckplatte 330 mm tief	300 300	300 400	508 508	<b>UNA 3 4 3 0 2 E</b> <b>UNA 3 4 4 0 2 E</b>				
	<b>Unterschrank</b> 1 Metallschubkasten mit Einzugsdämpfung 1 Metallauszug mit Einzugsdämpfung 1 Abdeckplatte 330 mm tief	300	600	508	<b>UNA 3 4 6 0 2 E</b>				
	<b>Unterschrank</b> 1 Klapptür 1 Abdeckplatte 260 mm tief	230	600	348	<b>UMA 2 1 6 0 K E</b>				

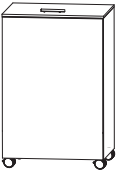
## b - bright - Typenliste







Tiefenangabe entspricht der Korpusstärke		Tiefe in mm	Breite in mm	Höhe in mm	Artikelnummer	Anschlag			
<b>Regale</b>									
	<p><b>Funktionsregal</b> Ecken auf Gehrung geschnitten senkrechte oder waagerechte Montage möglich</p> <p>Bitte Farbvariante angeben: Nr. 501 weiß matt lackiert Nr. 547 schwarz matt lackiert</p>	150	300	160	<b>R G L 1 1 3 0 0 1</b>				
	<p><b>Funktionsregal</b> Ecken auf Gehrung geschnitten senkrechte oder waagerechte Montage möglich</p> <p>Bitte Farbvariante angeben: Nr. 501 weiß matt lackiert Nr. 547 schwarz matt lackiert</p>	150	600	160	<b>R G L 1 1 6 0 0 2</b>				
	<p><b>Funktionsregal</b> Ecken auf Gehrung geschnitten senkrechte oder waagerechte Montage möglich</p> <p>Bitte Farbvariante angeben: Nr. 501 weiß matt lackiert Nr. 547 schwarz matt lackiert</p>	150	900	160	<b>R G L 1 1 9 0 0 3</b>				
<b>Wäscherolli</b>									
	<p><b>Wäscherolli</b> 1 Klappdeckel, inkl. Dämpfung 1 herausnehmbarer Wäschesack, waschbar 4 Rollen (2 feststellbar) Farbvariante entspricht der Korpusfarbe</p> <p>Höhenangabe inkl. Rollen (100 mm)</p>	470	470	756	<b>W R S 4 0 4 7</b>				







## b - bright - Typenliste

Tiefenangabe entspricht der Korpus-tiefe		Tiefe in mm	Breite in mm	Höhe in mm	Artikelnummer	Anschlag			
<b>Glas - Ablageboarde</b>									
	<b>Glas - Ablageboard</b> inkl. Metallhalter								
	<b>400 mm breit</b> inkl. 2 Metallhalter	130	400	8	<b>ABG134008</b>				
	<b>600 mm breit</b> inkl. 2 Metallhalter	130	600	8	<b>ABG136008</b>				
	<b>800 mm breit</b> inkl. 2 Metallhalter	130	800	8	<b>ABG138008</b>				
	<b>1000 mm breit</b> inkl. 3 Metallhalter	130	1000	8	<b>ABG131008</b>				
	<b>1200 mm breit</b> inkl. 3 Metallhalter	130	1200	8	<b>ABG131208</b>				
	<b>1400 mm breit</b> inkl. 4 Metallhalter	130	1400	8	<b>ABG131408</b>				
<b>Steckboarde</b>									
	<b>Steckboarde</b> rundum mit ABS-Dickkante inkl. Steckboardträger								
	<b>300 mm breit</b> inkl. 2 Steckboardträger	150	300	28	<b>SBG6030</b>				
	<b>400 mm breit</b> inkl. 2 Steckboardträger	150	400	28	<b>SBG6040</b>				
	<b>600 mm breit</b> inkl. 2 Steckboardträger	150	600	28	<b>SBG6060</b>				
	<b>800 mm breit</b> inkl. 3 Steckboardträger	150	800	28	<b>SBG6080</b>				
	<b>1000 mm breit</b> inkl. 3 Steckboardträger	150	1000	28	<b>SBG6010</b>				
	<b>1200 mm breit</b> inkl. 3 Steckboardträger	150	1200	28	<b>SBG6012</b>				
	<b>1400 mm breit</b> inkl. 3 Steckboardträger	150	1400	28	<b>SBG6014</b>				



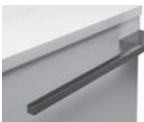







## b - bright - Typenliste

Tiefenangabe entspricht der Korpus­tiefe		Tiefe in mm	Breite in mm	Höhe in mm	Artikelnummer		Anschlag			
<b>Zubehör</b>										
	<b>Dekorplatte mit Chromkante</b> Nr. 129 chrom rund zur Montage unter Waschtischunter- schränke:									
	SET BR80 61/B6	504	794	12	DB	5 0 8 0 1 2				
	SET BR10 61/B6	504	994	12	DB	5 0 1 0 1 2				
	SET BR12 61/B6	504	1194	12	DB	5 0 1 2 1 2				
	SET BR14 61/B6	504	1394	12	DB	5 0 1 4 1 2				
	SET BR4D 61/B6	518	1394	12	DB	5 2 1 4 1 2				
	<b>Dekorplatte mit Chromkante</b> Nr. 129 chrom eckig zur Montage unter Ergänzungsschränke									
	300 mm breit	317	294	12	DB	3 1 3 0 1 2				
	400 mm breit	317	394	12	DB	3 1 4 0 1 2				
	400 mm breit HNA 014A 1E + MNA 814A 8E	300	394	12	DB	3 0 4 0 1 2				
	500 mm breit RHN 0150 2E	297	494	12	DB	2 9 5 0 1 2				
	600 mm breit	317	594	12	DB	3 1 6 0 1 2				
	<b>Handtuchhalter</b> einarmig nach vorne geöffnet zur Montage am Waschtischunterschrank Korpus­tiefe und -höhe beachten!									
	chrom	390	55	30	P Z	1 1 2 8 1 1				
	schwarz	390	55	30	P Z	1 1 2 8 1 2				
	<b>Handtuchhalter</b> zweiarmig nach vorne geöffnet zur Montage am Waschtischunterschrank Korpus­tiefe und -höhe beachten!									
	chrom	390	110	30	P Z	1 1 2 8 1				
	schwarz	390	110	30	P Z	1 1 2 8 2				
	<b>Handtuchhalter</b> einarmig schwenkbar zur Montage an der Wand oder am Korpus Korpus­tiefe und -höhe beachten!									
	chrom	420	30	46	P Z	1 1 4 7 1				
	schwarz	420	30	46	P Z	1 1 4 7 2				
	<b>Handtuchhalter</b> einarmig ausziehbar chrom glänzend zur Montage an der Wand	330-567	44	44	P Z	1 1 3 7 1				









## b - bright - Typenliste

Tiefenangabe entspricht der Korpus-tiefe		Tiefe in mm	Breite in mm	Höhe in mm	Artikelnummer			Anschlag			
<b>Zubehör</b>											
	<b>Handtuchhalter</b> zweiarmig ausziehbar chrom glänzend zur Montage an der Wand	322-562	87	47	P Z	1 1 3 7	2				
	<b>Handtuchhalter</b> chrom glänzend zur Montage am Korpus nach vorne geöffnet  Korpustiefe und -höhe beachten!	390	60		P Z	1 1 2 4	1				
	<b>Griffblock für Spiegelschranktür</b> chrom zum Aufkleben an Doppelspiegeltüren  Bitte pro Tür einen Spiegelgriff mitbestellen!				P Z	1 1 2 5					
	<b>Auszugseinteilung inkl. Befestigungsstange</b> 2 Einteilungselemente - 300 mm Schrankbreite 3 Einteilungselemente - 400 mm Schrankbreite 4 Einteilungselemente - 600 mm Schrankbreite 4 Einteilungselemente - 700 mm Schrankbreite 4 Einteilungselemente - 800 mm Schrankbreite 5 Einteilungselemente - 1000 mm Schrankbreite 6 Einteilungselemente - 1200 mm Schrankbreite 7 Einteilungselemente - 1400 mm Schrankbreite				P Z	1 2 2 4 3 0					
					P Z	1 2 2 4 4 0					
					P Z	1 2 2 4 6 1					
					P Z	1 2 2 4 7 0					
					P Z	1 2 2 4 8 0					
					P Z	1 2 2 4 1 0					
					P Z	1 2 2 4 1 2					
					P Z	1 2 2 4 1 4					
	<b>Stauraumbox</b> ohne Befestigungsstange	150	246	150	P Z	1 2 3 6 E 1					
	<b>Stauraumboxen inkl. Befestigungsstange</b> 2 Boxen für 600 mm Schrankbreite 2 Boxen für 700 mm Schrankbreite 2 Boxen für 800 mm Schrankbreite 2 Boxen für 1000 mm Schrankbreite 2 Boxen für 1200 mm Schrankbreite 2 Boxen für 1400 mm Schrankbreite				P Z	1 2 3 6 6 0					
					P Z	1 2 3 6 7 0					
					P Z	1 2 3 6 8 0					
					P Z	1 2 3 6 1 0					
					P Z	1 2 3 6 1 2					
					P Z	1 2 3 6 1 4					

## b - bright - Typenliste

	Tiefe in mm	Breite in mm	Höhe in mm	Artikelnummer	Anschlag			
Tiefenangabe entspricht der Korpusstärke								
<b>Zubehör</b>								
								
<b>Schubkastenset für Metallschubkästen</b>								
bestehend aus:								
- 1 alufarbiger Kunststoffeinsatz								
- 2 alufarbige Fachteiler, verstellbar								
für 30 cm breite Schränke					<b>P Z</b>	<b>1 2 2 5 3 0</b>		
für 40 cm breite Schränke					<b>P Z</b>	<b>1 2 2 5 4 0</b>		
								
<b>USB-Steckdose</b>								
2 Steckplätze								
Anschluss 220 Volt mit Klemme								
mit Einbau in den Spiegelschrank				45	80	64	<b>P Z</b>	<b>1 1 5 1 E B</b>
bitte Position angeben								
ohne Einbau in den Spiegelschrank				45	80	64	<b>P Z</b>	<b>1 1 5 1 1</b>
								
								
<b>LED-Waschplatzbeleuchtung Emotion</b>				16	560	7	<b>P Z</b>	<b>1 1 5 0 6 0</b>
2,6 Watt / 187 Lumen / (2700 -) 6500 Kelvin								
1 Schalterelement								
zur Montage unter dem Spiegelschrank								
Dieses Produkt enthält eine Lichtquelle								
der Energieeffizienzklasse: G								
LED-Emotionbeleuchtung optional möglich								
								
								
<b>LED-Waschplatzbeleuchtung Emotion</b>				16	860	7	<b>P Z</b>	<b>1 1 5 0 9 0</b>
4,0 Watt / 287 Lumen / (2700 -) 6500 Kelvin								
1 Schalterelement								
zur Montage unter dem Spiegelschrank								
Dieses Produkt enthält eine Lichtquelle								
der Energieeffizienzklasse: G								
LED-Emotionbeleuchtung optional möglich								
								
								
<b>LED-Waschplatzbeleuchtung Emotion</b>				16	1160	7	<b>P Z</b>	<b>1 1 5 0 1 2</b>
5,4 Watt / 388 Lumen / (2700 -) 6500 Kelvin								
1 Schalterelement								
zur Montage unter dem Spiegelschrank								
Dieses Produkt enthält eine Lichtquelle								
der Energieeffizienzklasse: G								
LED-Emotionbeleuchtung optional möglich								
								
<b>LED-Waschplatzbeleuchtung</b>				10	560	10	<b>P Z</b>	<b>1 0 6 3 6 0</b>
2,4 Watt / 168 Lumen / 6500 Kelvin								
1 Schalterelement								
zur Montage hinter dem Spiegelschrank								
Dieses Produkt enthält eine Lichtquelle								
der Energieeffizienzklasse: G								
keine Farbwechselsteuerung möglich								
								
<b>LED-Waschplatzbeleuchtung</b>				10	860	10	<b>P Z</b>	<b>1 0 6 3 9 0</b>
3,9 Watt / 287 Lumen / 6500 Kelvin								
1 Schalterelement								
zur Montage hinter dem Spiegelschrank								
Dieses Produkt enthält eine Lichtquelle								
der Energieeffizienzklasse: G								
keine Farbwechselsteuerung möglich								

## b - bright - Typenliste

Tiefenangabe entspricht der Korpus-tiefe		Tiefe in mm	Breite in mm	Höhe in mm	Artikelnummer	Anschlag			
<b>Zubehör</b>									
	<p><b>LED-Waschplatzbeleuchtung</b> 5,3 Watt / 371 Lumen / 6500 Kelvin 1 Schalterelement zur Montage hinter dem Spiegelschrank Dieses Produkt enthält eine Lichtquelle der Energieeffizienzklasse: G</p> <p>keine Farbwechselsteuerung möglich</p>	10	1160	10	P Z 1 0 6 3 1 2				
	<p><b>Touch LED-Dimmer</b> für die LED-Spiegelschränke und Aufsatzleuchten</p>				P Z 1 0 5 7				
	<p><b>Emotion-Beleuchtung</b> Sensorschalter zum Dimmen und zur Farbwechselsteuerung</p> <p>für alle gekennzeichneten Schränke</p>				P Z 1 0 2 0 1				
									
	<p><b>Bewegungssensor</b> für die LED-Beleuchtung am Waschtisch oder Waschtischunterschrank Leuchtdauer und Sensibilität einstellbar</p>				P Z 1 1 4 1				
	<p><b>Funkschalter inkl. Empfänger</b> für LED-Beleuchtung zum Dimmen und zur Farbwechselsteuerung Reichweite bis zu 5 Meter</p> <p>nicht für LED-Converter über 30 Watt geeignet</p>		85	85	P Z 1 1 4 3				
	<p><b>Raumspas - Geruchsverschluss Ablauf</b> aus Kunststoff, in weiß Nennweite: 40 mm</p>				P Z 1 3 6 7				
	<p><b>Raumspas - Geruchsverschluss Ablauf</b> aus Kunststoff, in weiß Nennweite: 32 mm</p>				P Z 1 4 2 3				

## b - bright - Maßskizzen

SET BR80 61/B6

SET BR10 61/B6

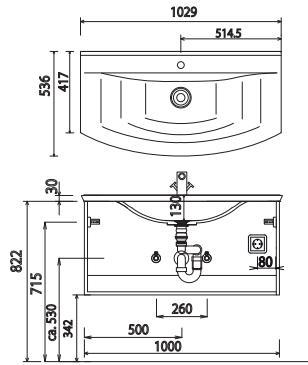
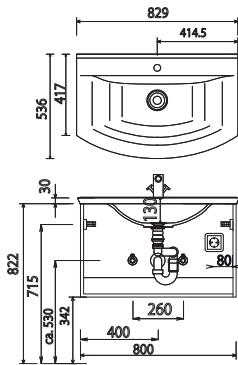

SET BR12 61/B6

SET BR14 61/B6

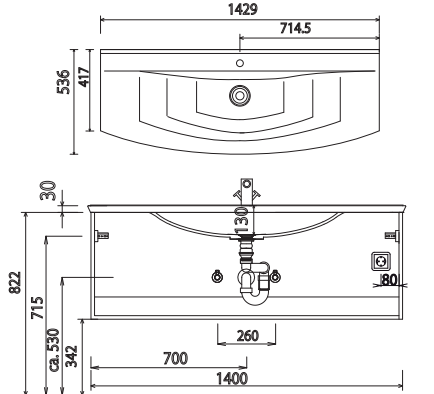
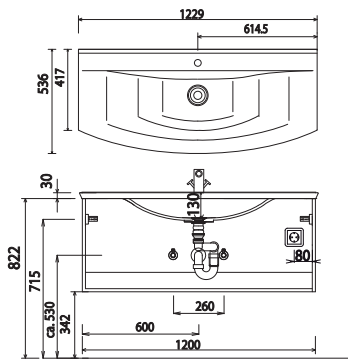

SET BR4D 61/B6

Elektroanschlüsse für Spiegelschränke

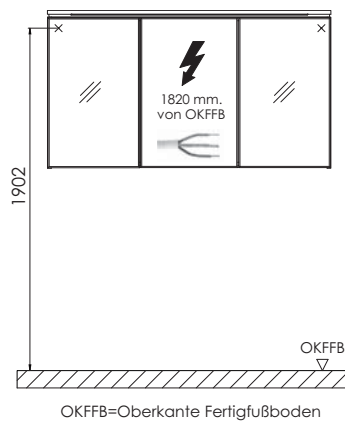
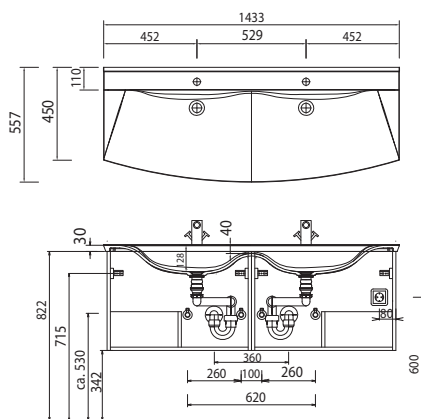

Waschtische ohne Befestigungskonsolen werden mit Silikon an der Wand und auf den Möbelseiten befestigt!

**STONEPLUS:**

Die Temperatur des Gebrauchswassers darf 55° C nicht überschreiten. Haarfärbemittel müssen bei Kontakt mit der Oberfläche innerhalb weniger Sekunden entfernt werden, um Fleckenbildung zu vermeiden.

**Toleranzen:**

Die Maßtoleranzen (+/- 5mm) und Ebenheitstoleranzen (DIN 18202) unterliegen den üblichen materialspezifischen Toleranzen für Baustoffe, anlehnend an die DIN 18202.