

new
generation

ACE
Programm 052



Frontdekore



Nr. 677 Cosmos Grey matt



Nr. 672 Polarweiß hgl.



Nr. 671 Anthrazit hgl.



Nr. 675 Eiche Sand



Nr. 695 Eiche Natur
Nachbildung

F Folierte Front

Korpusdekore

* Hochglanz Korpus gegen Aufpreis



Nr. 177
Cosmos
Grey matt

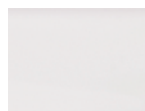

Nr. 111
Weiß matt

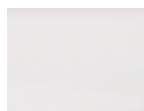

*Nr. 161
Weiß hgl.



*Nr. 121
Anthrazit hgl.



Nr. 194
Eiche Sand



Nr. 185
Eiche Natur
Nachbildung

Waschtischfarben

Mineralguss-
Möbelwaschtische



Nr. 1
Weiß

Keramik -
Möbelwaschtische



Nr. 1
Weiß

Glas-
Möbelwaschtische



Nr. 82
Optiwhite

Griffvariante



grifflos mit Griffmulde

Technik

Türen mit integriertem
Dämpfungssystem

Auszüge und Schubkästen



Nr. 559
Premium-Technik mit Dämpfung



Alle Angaben unverbindlich und freibleibend. Fehler, Irrtümer und Änderungen vorbehalten.
2022/2023

Bitte beachten Sie die Gewährleistungs-, Montage- und Pflegehinweise, sowie die Gütevereinbarungen zu Anfang des Verkaufshandbuchs.

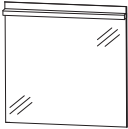
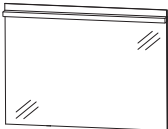
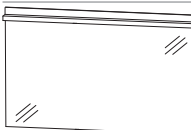
Programm 052 - Typenliste

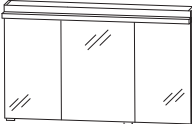
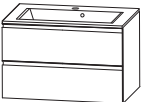
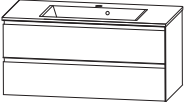

Tiefenangabe entspricht der Korpus-tiefe		Tiefe in mm	Breite in mm	Höhe in mm	Artikelnummer	Anschlag	Aufpreis Hoch- glanz Korpus
Flächenspiegel LED-Beleuchtung waagrecht 6,6 Watt / Converter 15 Watt 1010 Lumen / 6000 Kelvin inkl. Kippschalter Dieses Produkt enthält eine Lichtquelle der Energieeffizienzklasse: D		59	700	720	F S A 4 3 7 0 7 2		
							
Flächenspiegel LED-Beleuchtung waagrecht 9,3 Watt / Converter 15 Watt 1422 Lumen / 6000 Kelvin inkl. Kippschalter Dieses Produkt enthält eine Lichtquelle der Energieeffizienzklasse: D		59	1000	720	F S A 4 3 1 0 7 2		
							
Flächenspiegel LED-Beleuchtung waagrecht 11,4 Watt / Converter 15 Watt 1744 Lumen / 6000 Kelvin inkl. Kippschalter Dieses Produkt enthält eine Lichtquelle der Energieeffizienzklasse: D		59	1200	720	F S A 4 3 1 2 7 2		
							
Spiegelschrank 1 Spiegelblende inkl. LED-Beleuchtung waagrecht 6,6 Watt / Converter 15 Watt 1010 Lumen / 6000 Kelvin 3 Spiegeltüren auf Trägerplatte 2 Mittelwände, 3 Glasfachböden 1 Schalter-Steckdosenelement Türbreiten: 196 mm / 296 mm / 196 mm Dieses Produkt enthält eine Lichtquelle der Energieeffizienzklasse: D		150	700	720	S 2 A 4 3 7 S 7 2		
							
Optionales Zubehör: LED-Waschplatzbeleuchtung					P Z	1 0 6 3 6 0	
Spiegelschrank 1 Spiegelblende inkl. LED-Beleuchtung waagrecht 9,3 Watt / Converter 15 Watt 1423 Lumen / 6000 Kelvin 3 Spiegeltüren auf Trägerplatte 2 Mittelwände, 3 Glasfachböden 1 Schalter-Steckdosenelement Türbreiten: 288 mm / 412 mm / 288 mm Dieses Produkt enthält eine Lichtquelle der Energieeffizienzklasse: D		150	1000	720	S 2 A 4 3 1 S 7 2		
							
Optionales Zubehör: LED-Waschplatzbeleuchtung					P Z	1 0 6 3 9 0	

Programm 052 - Typenliste

Tiefenangabe entspricht der Korpus-tiefe	Tiefe in mm	Breite in mm	Höhe in mm	Artikelnummer	Anschlag	Aufpreis Hochglanz Korpus
<h2>Spiegelschränke</h2>  <p>Spiegelschrank 1 Spiegelblende inkl. LED-Beleuchtung waagrecht 11,4 Watt / Converter 15 Watt 1744 Lumen / 6000 Kelvin 3 Spiegeltüren auf Trägerplatte 2 Mittelwände, 3 Glasfachböden 1 Schalter-Steckdoseelement Türbreiten: 388 mm / 412 mm / 388 mm Dieses Produkt enthält eine Lichtquelle der Energieeffizienzklasse: D</p> <p>Optionales Zubehör: LED-Waschplatzbeleuchtung</p>	150	1200	720	S 2 A 4 3 2 S 7 2 P Z 1 0 6 3 1 2		
<h2>Sets mit Mineralguss-Waschtischen</h2>  <p>Bestehend aus: Waschtisch, Mineralguss, weiß, 720 mm Waschtischunterschrank, 700 mm 1 Auszug mit Einzugsdämpfung und Siphonausschnitt 1 Auszug mit Einzugsdämpfung 1 Zwischenplatte weiß vorgefräst</p> <p>ohne LED-Beleuchtung 505</p> <p>mit LED-Beleuchtung 505 1 LED-Converter 12 V, 15 Watt 711 Lumen / 6500 Kelvin inkl. Kippschalter Dieses Produkt enthält eine Lichtquelle der Energieeffizienzklasse: F</p> <p>Optionales Zubehör: Raumspar-siphon DN 40 Raumspar-siphon DN 32 Bewegungssensor für LED-Beleuchtung</p>	505 505	720 720	515 515	S E T 7 0 1 2 1 S E T 7 0 1 2 B 1 P Z 1 3 6 7 P Z 1 4 2 3 P Z 1 1 4 1		
 <p>Bestehend aus: Waschtisch, Mineralguss, weiß, 1020 mm Waschtischunterschrank, 1000 mm 1 Auszug mit Einzugsdämpfung und Siphonausschnitt 1 Auszug mit Einzugsdämpfung 1 Zwischenplatte weiß vorgefräst</p> <p>ohne LED-Beleuchtung 505</p> <p>mit LED-Beleuchtung 505 1 LED-Converter 12 V, 15 Watt 846 Lumen / 6500 Kelvin inkl. Kippschalter Dieses Produkt enthält eine Lichtquelle der Energieeffizienzklasse: F</p> <p>Optionales Zubehör: Raumspar-siphon DN 40 Raumspar-siphon DN 32 Bewegungssensor für LED-Beleuchtung</p>	505 505	1020 1020	515 515	S E T 1 0 1 2 1 S E T 1 0 1 2 B 1 P Z 1 3 6 7 P Z 1 4 2 3 P Z 1 1 4 1		



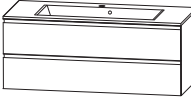
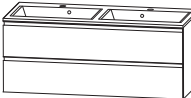
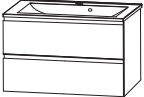



Die Angabe des Waschtisch-Herstellers entnehmen Sie bitte der Übersicht, die Sie am Anfang des Verkaufshandbuches finden.

Programm 052 - Typenliste

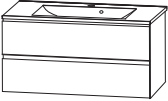
Tiefenangabe entspricht der Korpus-tiefe	Tiefe in mm	Breite in mm	Höhe in mm	Artikelnummer	Anschlag	Aufpreis Hochglanz Korpus
Sets mit Mineralguss-Waschtischen						
 <p>Bestehend aus: Waschtisch, Mineralguss, weiß, 1220 mm Waschtischunterschrank, 1200 mm 1 Auszug mit Einzugsdämpfung und Siphonausschnitt 1 Auszug mit Einzugsdämpfung 1 Zwischenplatte weiß vorgefräst</p> <p>ohne LED-Beleuchtung mit LED-Beleuchtung 1 LED-Converter 12 V, 15 Watt 927 Lumen / 6500 Kelvin inkl. Kippschalter Dieses Produkt enthält eine Lichtquelle der Energieeffizienzklasse: F</p> <p>Optionales Zubehör: Raumsparsiphon DN 40 Raumsparsiphon DN 32 Bewegungssensor für LED-Beleuchtung</p>	505	1220	515	SET 1 2 1 2 1		
	505	1220	515	SET 1 2 1 2 B 1		
 <p>Bestehend aus: Doppelwaschtisch, Mineralguss, weiß, 1220 mm Waschtischunterschrank, 1200 mm 1 Auszug mit Einzugsdämpfung und 2 Siphonausschnitten 1 Auszug mit Einzugsdämpfung 1 Zwischenplatte weiß vorgefräst</p> <p>ohne LED-Beleuchtung mit LED-Beleuchtung 1 LED-Converter 12 V, 15 Watt 927 Lumen / 6500 Kelvin inkl. Kippschalter Dieses Produkt enthält eine Lichtquelle der Energieeffizienzklasse: F</p> <p>Optionales Zubehör: Raumsparsiphon DN 40 (2 Stück bestellen) Raumsparsiphon DN 32 (2 Stück bestellen) Bewegungssensor für LED-Beleuchtung</p>	505	1220	515	SET 1 2 2 D 1		
	505	1220	515	SET 1 2 2 D B 1		
Sets mit Glas-Waschtischen						
  <p>Bestehend aus: Waschtisch, Glas Optiwhite, 712 mm Waschtischunterschrank, 700 mm 1 Auszug mit Einzugsdämpfung und Siphonausschnitt 1 Auszug mit Einzugsdämpfung 1 Zwischenplatte weiß vorgefräst</p> <p>Optionales Zubehör: Raumsparsiphon DN 40 Raumsparsiphon DN 32 Neutralvernetzendes Silikon für Glaswaschtische</p>	500	712	505	SET 7 0 1 2 8 2		
				PZ 1 3 6 7 PZ 1 4 2 3 PZ 1 2 3 5		

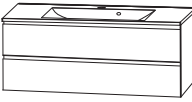
Die Angabe des Waschtisch-Herstellers entnehmen Sie bitte der Übersicht, die Sie am Anfang des Verkaufshandbuches finden.

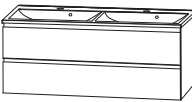
Programm 052 - Typenliste

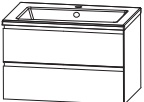
Tiefenangabe entspricht der Korpus-tiefe		Tiefe in mm	Breite in mm	Höhe in mm	Artikelnummer	Anschlag	Aufpreis Hochglanz Korpus
Sets mit Glas-Waschtischen							
 	<p>Bestehend aus: Waschtisch, Glas Optiwhite, 1012 mm Waschtischunterschrank, 1000 mm 1 Auszug mit Einzugsdämpfung und Siphonausschnitt 1 Auszug mit Einzugsdämpfung 1 Zwischenplatte weiß vorgefräst</p> <p>Optionales Zubehör: Raumparsiphon DN 40 Raumparsiphon DN 32 Neutralvernetzendes Silikon für Glaswaschtische</p>	500	1012	505	SET 1 0 1 2 8 2		
 	<p>Bestehend aus: Waschtisch, Glas Optiwhite, 1212 mm Waschtischunterschrank, 1200 mm 1 Auszug mit Einzugsdämpfung und Siphonausschnitt 1 Auszug mit Einzugsdämpfung 1 Zwischenplatte weiß vorgefräst</p> <p>Optionales Zubehör: Raumparsiphon DN 40 Raumparsiphon DN 32 Neutralvernetzendes Silikon für Glaswaschtische</p>	500	1212	505	SET 1 2 1 2 8 2		
 	<p>Bestehend aus: Doppelwaschtisch, Glas Optiwhite, 1212 mm Waschtischunterschrank, 1200 mm 1 Auszug mit Einzugsdämpfung und 2 Siphonausschnitten 1 Auszug mit Einzugsdämpfung 1 Zwischenplatte weiß vorgefräst</p> <p>Optionales Zubehör: Raumparsiphon DN 40 (2 Stück bestellen) Raumparsiphon DN 32 (2 Stück bestellen) Neutralvernetzendes Silikon für Glaswaschtische</p>	500	1212	505	SET 1 2 2 D 8 2		
Sets mit Keramik-Waschtischen							
	<p>Bestehend aus: Waschtisch, Keramik, weiß, 720 mm Waschtischunterschrank, 700 mm 1 Auszug mit Einzugsdämpfung und Siphonausschnitt 1 Auszug mit Einzugsdämpfung 1 Zwischenplatte weiß vorgefräst</p> <p>Optionales Zubehör: Raumparsiphon DN 40 Raumparsiphon DN 32</p>	500	720	510	SET 7 0 1 2 K 1		

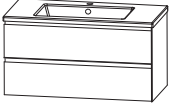
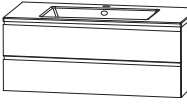
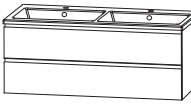
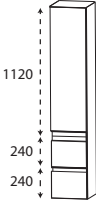

Die Angabe des Waschtisch-Herstellers entnehmen Sie bitte der Übersicht, die Sie am Anfang des Verkaufshandbuches finden.

Programm 052 - Typenliste

Tiefenangabe entspricht der Korpusstärke		Tiefe in mm	Breite in mm	Höhe in mm	Artikelnummer	Anschlag	Aufpreis Hoch- glanz Korpus
 <p>Bestehend aus: Waschtisch, Keramik, weiß, 1020 mm Waschtischunterschrank, 1000 mm 1 Auszug mit Einzugsdämpfung und Siphonausschnitt 1 Auszug mit Einzugsdämpfung 1 Zwischenplatte weiß vorgefräst</p> <p>Optionales Zubehör: Raumsparsiphon DN 40 Raumsparsiphon DN 32</p>		500	1020	510	S E T 1 0 1 2 K 1		
 <p>Bestehend aus: Waschtisch, Keramik, weiß, 1220 mm Waschtischunterschrank, 1200 mm 1 Auszug mit Einzugsdämpfung und Siphonausschnitt 1 Auszug mit Einzugsdämpfung 1 Zwischenplatte weiß vorgefräst</p> <p>Optionales Zubehör: Raumsparsiphon DN 40 Raumsparsiphon DN 32</p>		500	1220	510	S E T 1 2 1 2 K 1		
 <p>Bestehend aus: Doppelwaschtisch, Keramik, weiß, 1220 mm Waschtischunterschrank, 1200 mm 1 Auszug mit Einzugsdämpfung und 2 Siphonausschnitten 1 Auszug mit Einzugsdämpfung 1 Zwischenplatte weiß vorgefräst</p> <p>Optionales Zubehör: Raumsparsiphon DN 40 (2 Stück bestellen) Raumsparsiphon DN 32 (2 Stück bestellen)</p>		500	1220	510	S E T 1 2 2 D K 1		
 <p>Hochschrank 1 Tür 4 Glasfachböden 2 Auszüge mit Einzugsdämpfung</p>		300	300	1600	H N A 0 8 3 0	4 L/R	
		300	400	1600	H N A 0 8 4 0	4 L/R	

Die Angabe des Waschtisch-Herstellers entnehmen Sie bitte der Übersicht, die Sie am Anfang des Verkaufshandbuchs finden.

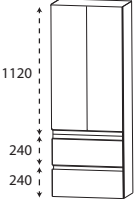
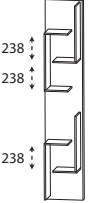
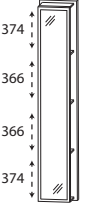

Programm 052 - Typenliste

Tiefenangabe entspricht der Korpusstiefe		Tiefe in mm	Breite in mm	Höhe in mm	Artikelnummer	Anschlag	Aufpreis Hoch- glanz Korpus
Hochschränke							
	Hochschrank 2 Türen 4 Glasfachböden 2 Auszüge mit Einzugsdämpfung	300	600	1600	HNA 0 8 6 0 4		
Hochschrank-Regale							
	Hochschrank-Regal mit offener Ablage in Korpusdekor	150	300	1600	RG 1 0 3 0 0 1		
	Hochschrank-Regal mit Spiegelfläche 4 Ablagefächer in Korpusdekor	150	300	1600	RG 1 0 3 0 0 2		
	Hochschrank-Regal 4 Funktionshaken 4 Ablagefächer in Korpusdekor	150	300	1600	RG 1 0 3 0 0 3		
Mittelschränke							
	Mittelschrank 1 Tür 1 Glasfachboden 2 Auszüge mit Einzugsdämpfung 1 Abdeckplatte 325 mm tief	300 300	300 400	1136 1136	MNA 7 7 3 A 0 1 MNA 7 7 4 A 0 1	L/R L/R	

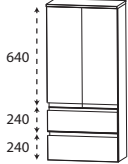
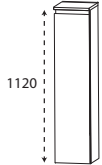
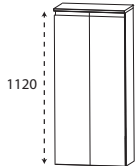
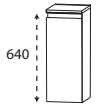
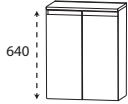
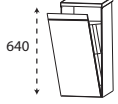
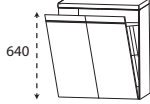
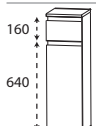

Programm 052 - Typenliste

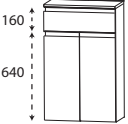
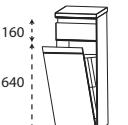
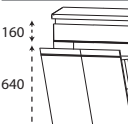
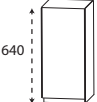
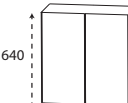
Tiefenangabe entspricht der Korpus-tiefe		Tiefe in mm	Breite in mm	Höhe in mm	Artikelnummer	Anschlag	Aufpreis Hochglanz Korpus
Mittelschränke							
	Mittelschrank 2 Türen 1 Glasfachboden 2 Auszüge mit Einzugsdämpfung 1 Abdeckplatte 325 mm tief	300	600	1136	M N A 7 7 6 A 0 1		
	Mittelschrank 1 Tür 3 Glasfachböden 1 Abdeckplatte 325 mm tief	300	300	1136	M N A 7 1 3 A 0 1	L/R	
		300	400	1136	M N A 7 1 4 A 0 1	L/R	
	Mittelschrank 2 Türen 3 Glasfachböden 1 Abdeckplatte 325 mm tief	300	600	1136	M N A 7 1 6 A 0 1		
Highboards							
	Highboard 1 Tür 1 Glasfachboden 1 Abdeckplatte 325 mm tief	300	300	656	H B A 4 1 3 A 0 1	L/R	
		300	400	656	H B A 4 1 4 A 0 1	L/R	
	Highboard 2 Türen 1 Glasfachboden 1 Abdeckplatte 325 mm tief	300	600	656	H B A 4 1 6 A 0 1		
	Highboard mit Wäschekippe 1 Wäschekippe mit Drahtkorb 1 Abdeckplatte 325 mm tief Volumen Wäschekippe: 25 Liter Volumen Wäschekippe: 35 Liter	300	300	656	H B A 4 1 3 W 0 1		
		300	400	656	H B A 4 1 4 W 0 1		
	Highboard mit Wäschekippe 1 Wäschekippe mit Drahtkorb 1 Abdeckplatte 325 mm tief Volumen Wäschekippe: 55 Liter	300	600	656	H B A 4 1 6 W 0 1		
	Highboard 1 Schubkasten mit Einzugsdämpfung 1 Tür 1 Glasfachboden 1 Abdeckplatte 325 mm tief	300	300	816	H B A 5 5 3 A 0 1	L/R	
		300	400	816	H B A 5 5 4 A 0 1	L/R	

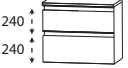
Programm 052 - Typenliste

Tiefenangabe entspricht der Korpusstärke		Tiefe in mm	Breite in mm	Höhe in mm	Artikelnummer	Anschlag	Aufpreis Hoch- glanz Korpus
Highboards							
	Highboard 1 Schubkasten mit Einzugsdämpfung 2 Türen 1 Glasfachboden 1 Abdeckplatte 325 mm tief	300	600	816	HBA556A01		
	Highboard mit Wäschekippe 1 Schubkasten mit Einzugsdämpfung 1 Wäschekippe mit Drahtkorb 1 Abdeckplatte 325 mm tief Volumen Wäschekippe: 25 Liter Volumen Wäschekippe: 35 Liter	300	300	816	HBA553W01		
	Highboard mit Wäschekippe 1 Schubkasten mit Einzugsdämpfung 1 Wäschekippe mit Drahtkorb 1 Abdeckplatte 325 mm tief Volumen Wäschekippe: 55 Liter	300	600	816	HBA556W01		
Oberschränke							
	Oberschrank 1 Tür 1 Glasfachboden	150	300	640	OGA4130	L/R	
	Oberschrank 2 Türen 1 Glasfachboden	150	600	640	OGA4160	L/R	
Unterschränke							
	Unterschrank 2 Auszüge mit Einzugsdämpfung 1 Abdeckplatte 325 mm tief	300	300	496	UNA363A01		
	Unterschrank 2 Auszüge mit Einzugsdämpfung 1 Abdeckplatte 325 mm tief	300	600	496	UNA366A01		

Programm 052 - Typenliste

Tiefenangabe entspricht der Korpus­tiefe		Tiefe in mm	Breite in mm	Höhe in mm	Artikelnummer	Anschlag	Aufpreis Hoch- glanz Korpus
Regale							
	Funktionsregal Ecken auf Gehrung geschnitten senkrechte oder waagerechte Montage möglich Bitte Farbvariante angeben: Nr. 501 weiß matt lackiert Nr. 547 schwarz matt lackiert	150	300	160	R G L 1 1 3 0 0 1		
	Funktionsregal Ecken auf Gehrung geschnitten senkrechte oder waagerechte Montage möglich Bitte Farbvariante angeben: Nr. 501 weiß matt lackiert Nr. 547 schwarz matt lackiert	150	600	160	R G L 1 1 6 0 0 2		
	Funktionsregal Ecken auf Gehrung geschnitten senkrechte oder waagerechte Montage möglich Bitte Farbvariante angeben: Nr. 501 weiß matt lackiert Nr. 547 schwarz matt lackiert	150	900	160	R G L 1 1 9 0 0 3		
Glas - Ablageboarde							
	Glas - Ablageboard inkl. Metallhalter 400 mm breit inkl. 2 Metallhalter 600 mm breit inkl. 2 Metallhalter 700 mm breit inkl. 2 Metallhalter 1000 mm breit inkl. 3 Metallhalter 1200 mm breit inkl. 3 Metallhalter	130	400	8	A B G 1 3 4 0 0 8		
		130	600	8	A B G 1 3 6 0 0 8		
		130	700	8	A B G 1 3 7 0 0 8		
		130	1000	8	A B G 1 3 1 0 0 8		
		130	1200	8	A B G 1 3 1 2 0 8		







Programm 052 - Typenliste

Tiefenangabe entspricht der Korpusstiefe		Tiefe in mm	Breite in mm	Höhe in mm	Artikelnummer		Anschlag	Aufpreis Hoch- glanz Korpus
Steckboarde								
	Steckboard rundum mit ABS-Dickkante inkl. Steckboardträger							
	300 mm breit inkl. 2 Steckboardträger	150	300	28	S B G	6 0 3 0		
	400 mm breit inkl. 2 Steckboardträger	150	400	28	S B G	6 0 4 0		
	600 mm breit inkl. 2 Steckboardträger	150	600	28	S B G	6 0 6 0		
	700 mm breit inkl. 3 Steckboardträger	150	700	28	S B G	6 0 7 0		
	1000 mm breit inkl. 3 Steckboardträger	150	1000	28	S B G	6 0 1 0		
	1200 mm breit inkl. 3 Steckboardträger	150	1200	28	S B G	6 0 1 2		
	Neutralvernetzendes Silikon für Glaswaschtische 310 ml Kartusche				P Z	1 2 3 5		
								
	Handtuchhalter chrom glänzend nach vorne geöffnet zur Montage am Korpus Korpusstiefe und -höhe beachten!	380	50	10	P Z	1 1 2 7 4 5		
	Handtuchhalter einarmig ausziehbar chrom zur Montage an der Wand	330-567	44	44	P Z	1 1 3 7 1		
	Handtuchhalter zweiarmig ausziehbar chrom zur Montage an der Wand	322-562	87	47	P Z	1 1 3 7 2		

Programm 052 - Typenliste

Tiefenangabe entspricht der Korpus-tiefe		Tiefe in mm	Breite in mm	Höhe in mm	Artikelnummer			Anschlag	Aufpreis Hoch- glanz Korpus
Zubehör					P Z	1 2 3 7	B 1		
	Behälter transparent mit 1-facher Befestigungsmöglichkeit kombinierbar mit Befestigungsleisten - PZ 1237 L	84	84	65	P Z	1 2 3 7	B 1		
	Behälter transparent mit 2-facher Befestigungsmöglichkeit kombinierbar mit Befestigungsleisten - PZ 1237 L	168	84	65	P Z	1 2 3 7	B 2		
	Behälter transparent mit 3-facher Befestigungsmöglichkeit kombinierbar mit Befestigungsleisten - PZ 1237 L	251	84	65	P Z	1 2 3 7	B 3		
	Positionierungsleiste weiß mit 1-facher Befestigungsmöglichkeit kombinierbar mit Aufbewahrungsboxen - PZ 1237 B	27	83	9	P Z	1 2 3 7	L 1		
	Positionierungsleiste weiß mit 2-facher Befestigungsmöglichkeit kombinierbar mit Aufbewahrungsboxen - PZ 1237 B	27	167	9	P Z	1 2 3 7	L 2		
	Positionierungsleiste weiß mit 3-facher Befestigungsmöglichkeit kombinierbar mit Aufbewahrungsboxen - PZ 1237 B	27	250	9	P Z	1 2 3 7	L 3		
	Positionierungsleiste weiß mit 6-facher Befestigungsmöglichkeit kombinierbar mit Aufbewahrungsboxen - PZ 1237 B	27	504	9	P Z	1 2 3 7	L 6		

Programm 052 - Typenliste

Tiefenangabe entspricht der Korpus-tiefe		Tiefe in mm	Breite in mm	Höhe in mm	Artikelnummer			Anschlag	Aufpreis Hoch- glanz Korpus
Zubehör									
	Kosmetikspiegel 2-fache Vergrößerung Saugnapf und Schraubenbefestigung Metallhalter verchromt	30	150	150	P Z	1 2 3 3			
	Bewegungssensor für die LED-Beleuchtung am Waschtisch oder Waschtischunterschrank Leuchtdauer und Sensibilität einstellbar	20	88	45	P Z	1 1 4 1			
	LED-Waschplatzbeleuchtung 2,4 Watt / 168 Lumen / 6500 Kelvin 1 Schalterelement zur Montage hinter dem Spiegelschrank Dieses Produkt enthält eine Lichtquelle der Energieeffizienzklasse: G keine Farbwechselsteuerung möglich	10	560	10	P Z	1 0 6 3 6 0			
	LED-Waschplatzbeleuchtung 3,9 Watt / 287 Lumen / 6500 Kelvin 1 Schalterelement zur Montage hinter dem Spiegelschrank Dieses Produkt enthält eine Lichtquelle der Energieeffizienzklasse: G keine Farbwechselsteuerung möglich	10	860	10	P Z	1 0 6 3 9 0			
	LED-Waschplatzbeleuchtung 5,3 Watt / 371 Lumen / 6500 Kelvin 1 Schalterelement zur Montage hinter dem Spiegelschrank Dieses Produkt enthält eine Lichtquelle der Energieeffizienzklasse: G keine Farbwechselsteuerung möglich	10	1160	10	P Z	1 0 6 3 1 2			
	Raumspär - Geruchsverschluss Ablauf aus Kunststoff, in weiß Nennweite: 40 mm				P Z	1 3 6 7			
	Raumspär - Geruchsverschluss Ablauf aus Kunststoff, in weiß Nennweite: 32 mm				P Z	1 4 2 3			

Programm 052 - Maßskizzen

SET 7012 1

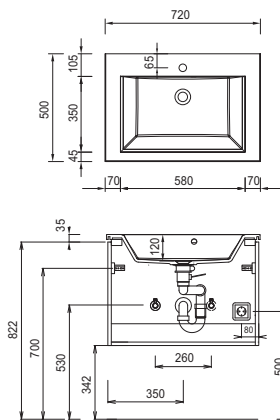

SET 1012 1

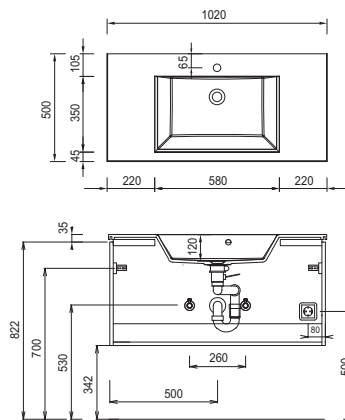

SET 1212 1

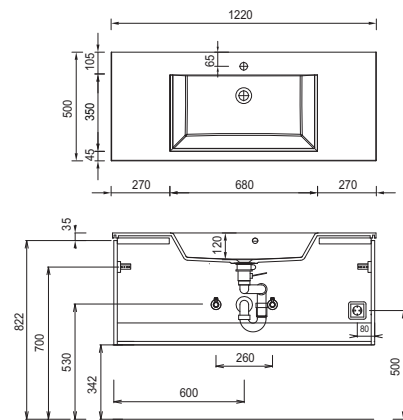

SET 122D 1

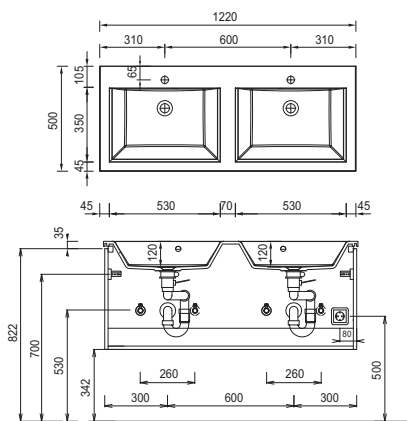

SET 7012 82

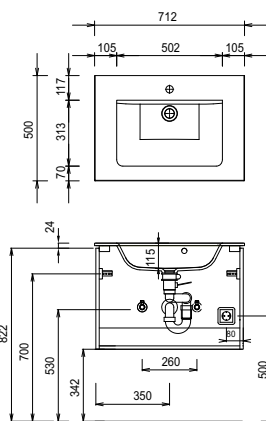

SET 1012 82

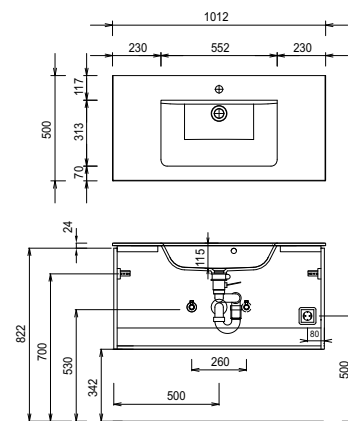

SET 1212 82

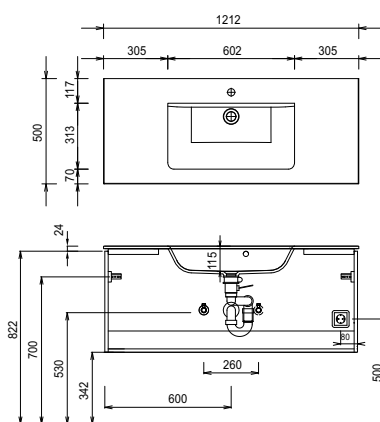

SET 122D 82

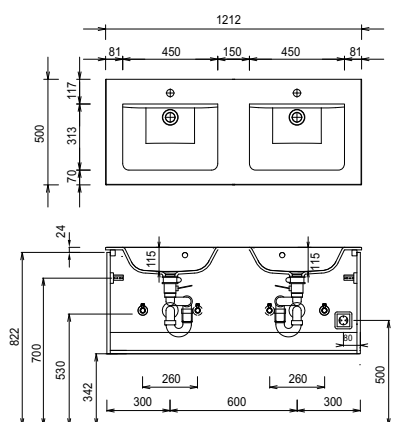

SET 7012 K1

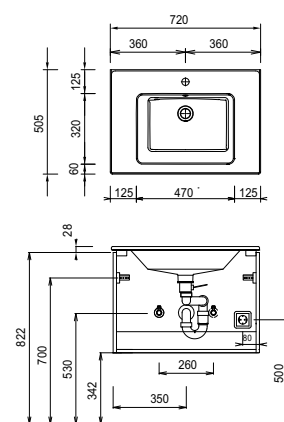

Mineralguss:

Die Temperatur des Gebrauchswassers darf 55° C nicht überschreiten. Haarfärbemittel müssen bei Kontakt mit der Oberfläche sofort entfernt werden, um Fleckenbildung zu vermeiden.

Toleranzen:

Die Maßtoleranzen (+/- 5mm) und Ebenheitstoleranzen (DIN 18202) unterliegen den üblichen materialspezifischen Toleranzen für Bauwerkstoffe, anlehnend an die DIN 18202.

Programm 052 - Maßskizzen

SET 1012 K1

SET 1212 K1

SET 122D K1

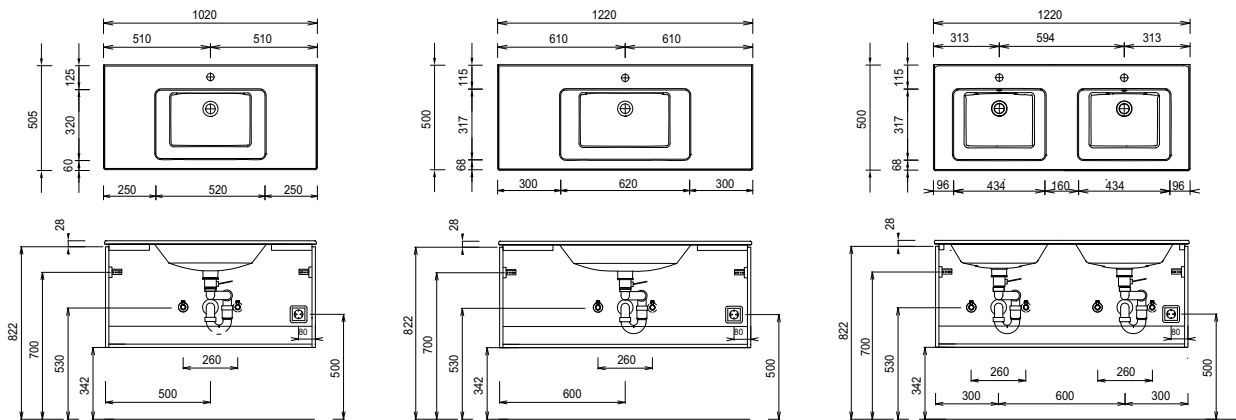

Elektroanschlüsse für Spiegelschränke

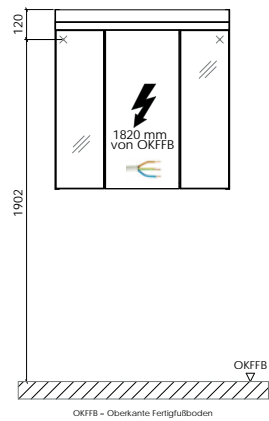

Mineralguss:

Die Temperatur des Gebrauchswassers darf 55° C nicht überschreiten. Haarfärbemittel müssen bei Kontakt mit der Oberfläche sofort entfernt werden, um Fleckenbildung zu vermeiden.

Toleranzen:

Die Maßtoleranzen (+/- 5mm) und Ebenheitstoleranzen (DIN 18202) unterliegen den üblichen materialspezifischen Toleranzen für Baustoffe, anlehnend an die DIN 18202.