



Frontdekore



Nr. 777 Cosmos Grey matt



Nr. 793 Edelweiß matt

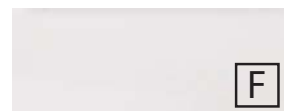

Nr. 722 Polarweiß hgl.



Nr. 891 Quarzgrau matt



Nr. 893 Titangrau matt



Nr. 751 Cuneo Eiche Braun



Nr. 771 Cuneo Eiche Natural



Nr. 794 Eiche Sand

F Folierte Front

M Melaminharzbeschichtete Front mit ABS-Kante

Korpusdekore

* Hochglanz Korpus gegen Aufpreis



Nr. 177
Cosmos Grey
matt

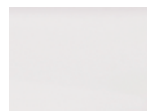

Nr. 111
Weiß matt

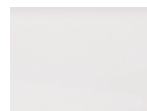

*Nr. 161
Weiß hgl.



Nr. 191
Quarzgrau
matt



Nr. 193
Titangrau
matt



Nr. 151
Cuneo Eiche
Braun



Nr. 171
Cuneo Eiche
Natural



Nr. 194
Eiche Sand

Waschtischplatten- und Abdeckplattendekore



Nr. 177
Cosmos Grey matt



Nr. 111
Weiß matt



Nr. 191
Quarzgrau
matt



Nr. 193
Titangrau matt



Nr. 151
Cuneo Eiche
Braun



Nr. 171
Cuneo Eiche
Natural



Nr. 194
Eiche Sand



Nr. 174
Hunton Eiche



Nr. 143
Schieferoptik

Akzentfarben Einschubregal



Nr. 501
Weiß matt lackiert



Nr. 547
Schwarz matt lackiert

Waschtischfarben

Mineralguss-Aufsatzwaschtisch



Nr. 1
Weiß
in 2 Größen möglich

Keramik-Aufsatzwaschtische Squared



Nr. 1
Weiß
in 2 Größen möglich

Squared



Nr. 43
Carbone
in 2 Größen möglich

Griffvarianten



Nr. 329
Griffleiste chrom
Grifflänge:
194 mm / 294 mm / 494 mm



Nr. 338
Griffleiste alu matt
Grifflänge:
194 mm / 294 mm / 494 mm



Nr. 339
Griffleiste schwarz matt
Grifflänge:
194 mm / 294 mm / 494 mm

Technik

Türen mit integriertem Dämpfungssystem







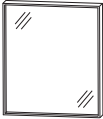

Auszüge und Schubkästen

Nr. 554
Premium-Technik mit Dämpfung

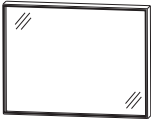
Alle Angaben unverbindlich und freibleibend. Fehler, Irrtümer und Änderungen vorbehalten.
2022/2023

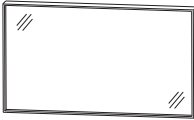





Bitte beachten Sie die Gewährleistungs-, Montage- und Pflegehinweise, sowie die Gütevereinbarungen zu Anfang des Verkaufshandbuchs.

Programm 066 - Typenliste

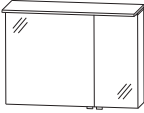
Tiefenangabe entspricht der Korpusstärke		Tiefe in mm	Breite in mm	Höhe in mm	Artikelnummer	Anschlag	Aufpreis Hoch- glanz Korpus
Flächenspiegel							
 	Flächenspiegel LED-Alurahmen umlaufende LED-Beleuchtung 37,2 Watt / Converter 60 Watt 3497 Lumen / 2700 - 6500 Kelvin mit Sensor für Emotion-Beleuchtung Dieses Produkt enthält eine Lichtquelle der Energieeffizienzklasse: F						
	Alurahmen in schwarz matt eloxiert Alurahmen in weiß matt lackiert	40 40	600 600	640 640	F S B 4 5 6 0 0 4 F S B 4 5 6 0 0 5		
Flächenspiegel							
 	Flächenspiegel LED-Alurahmen umlaufende LED-Beleuchtung 46,5 Watt / Converter 60 Watt 4371 Lumen / 2700 - 6500 Kelvin mit Sensor für Emotion-Beleuchtung Dieses Produkt enthält eine Lichtquelle der Energieeffizienzklasse: F						
	Alurahmen in schwarz matt eloxiert Alurahmen in weiß matt lackiert	40 40	900 900	640 640	F S B 4 5 9 0 0 4 F S B 4 5 9 0 0 5		
Flächenspiegel							
 	Flächenspiegel LED-Alurahmen umlaufende LED-Beleuchtung 55,8 Watt / Converter 60 Watt 5245 Lumen / 2700 - 6500 Kelvin mit Sensor für Emotion-Beleuchtung Dieses Produkt enthält eine Lichtquelle der Energieeffizienzklasse: F						
	Alurahmen in schwarz matt eloxiert Alurahmen in weiß matt lackiert	40 40	1200 1200	640 640	F S B 4 5 1 2 0 4 F S B 4 5 1 2 0 5		
Spiegelschränke							
 	Spiegelschrank 1 Doppelspiegeltür 2 Glasfachböden 1 LED-Flächenleuchte (8,6 Watt) 699 Lumen / (2700 -) 6500 Kelvin 1 LED-Converter 15 Watt 1 Schalter-Steckdosenelement Türbreite: 596 mm Dieses Produkt enthält eine Lichtquelle der Energieeffizienzklasse: F	150	600	660	A S P 4 1 6 0 0 1	L/R	
	Abb. = links Optionales Zubehör: LED-Waschplatzbeleuchtung LED-Waschplatzbeleuchtung Emotion Sensor für Emotion-Beleuchtung				P Z 1 0 6 3 60 P Z 1 1 5 0 60 P Z 1 0 2 0 1		

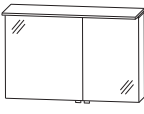

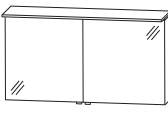

Passendes Zubehör finden Sie im separaten Register!

Programm 066 - Typenliste

Tiefenangabe entspricht der Korpus-tiefe		Tiefe in mm	Breite in mm	Höhe in mm	Artikelnummer	Anschlag	Aufpreis Hoch- glanz Korpus
  Abb. = rechts		150	900	660	ASP 4 2 9 0 0 1	L/R	
Spiegelschrank 2 Doppelspiegeltüren 2 Glasfachböden 1 LED-Flächenleuchte (13,2 Watt) 1082 Lumen / (2700 -) 6500 Kelvin 1 LED-Converter 30 Watt 1 Schalter-Steckdosenelement Türbreiten: 596 mm / 296 mm Dieses Produkt enthält eine Lichtquelle der Energieeffizienzklasse: F Optionales Zubehör: LED-Waschplatzbeleuchtung LED-Waschplatzbeleuchtung Emotion Sensor für Emotion-Beleuchtung					P Z 1 0 6 3 90 P Z 1 1 5 0 90 P Z 1 0 2 0 1		
  Abb. = rechts		150	1000	660	ASP 4 2 1 0 0 1	L/R	
Spiegelschrank 2 Doppelspiegeltüren 1 Mittelwand, 4 Glasfachböden 1 LED-Flächenleuchte (14,8 Watt) 1208 Lumen / (2700 -) 6500 Kelvin 1 LED-Converter 30 Watt 1 Schalter-Steckdosenelement Türbreiten: 596 mm / 396 mm Dieses Produkt enthält eine Lichtquelle der Energieeffizienzklasse: F Optionales Zubehör: LED-Waschplatzbeleuchtung LED-Waschplatzbeleuchtung Emotion Sensor für Emotion-Beleuchtung					P Z 1 0 6 3 90 P Z 1 1 5 0 90 P Z 1 0 2 0 1		
  Abb. = rechts		150	1200	660	ASP 4 2 1 2 0 1		
Spiegelschrank 2 Doppelspiegeltüren 1 Mittelwand, 4 Glasfachböden 1 LED-Flächenleuchte (17,8 Watt) 1462 Lumen / (2700 -) 6500 Kelvin 1 LED-Converter 30 Watt 1 Schalter-Steckdosenelement Türbreiten: 596 mm / 596 mm Dieses Produkt enthält eine Lichtquelle der Energieeffizienzklasse: F Optionales Zubehör: LED-Waschplatzbeleuchtung LED-Waschplatzbeleuchtung Emotion Sensor für Emotion-Beleuchtung					P Z 1 0 6 3 12 P Z 1 1 5 0 12 P Z 1 0 2 0 1		

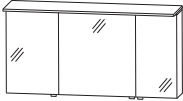

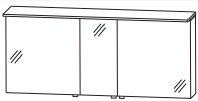



Passendes Zubehör finden Sie im separaten Register!

Programm 066 - Typenliste

Tiefenangabe entspricht der Korpusstärke		Tiefe in mm	Breite in mm	Höhe in mm	Artikelnummer	Anschlag	Aufpreis Hoch- glanz Korpus
  Abb. = links größere Tür links		150	1300	660	A S P 4 3 1 3 0 1	L/R	
Spiegelschrank-Set 1 Spiegelement 900 mm breit 2 Doppelspiegeltüren 2 Glasfachböden 1 Spiegelement 400 mm breit 1 Doppelspiegeltür, 2 Glasfachböden 1 LED-Flächenleuchte (19,38 Watt) 1589 Lumen / (2700 -) 6500 Kelvin 1 LED-Converter 30 Watt 2 Schalter-Steckdosen-Elemente Türbreiten: 396 mm / 596 mm / 296 mm Dieses Produkt enthält eine Lichtquelle der Energieeffizienzklasse: F Optionales Zubehör: LED-Waschplatzbeleuchtung LED-Waschplatzbeleuchtung Emotion Sensor für Emotion-Beleuchtung					P Z 1 0 6 3 90 P Z 1 1 5 0 90 P Z 1 0 2 0 1		
  Abb. = links Bitte Anschlag der mittleren Tür wählen		150	1500	660	A S P 4 3 1 5 0 1	L/R	
Spiegelschrank-Set 1 Spiegelement 900 mm breit 2 Doppelspiegeltüren 2 Glasfachböden 1 Spiegelement 600 mm breit 1 Doppelspiegeltür 2 Glasfachböden 1 LED-Flächenleuchte (22,5 Watt) 1843 Lumen / (2700 -) 6500 Kelvin 1 LED-Converter 30 Watt 2 Schalter-Steckdosen-Elemente Türbreiten: 596 mm / 296 mm / 596 mm Dieses Produkt enthält eine Lichtquelle der Energieeffizienzklasse: F Optionales Zubehör: LED-Waschplatzbeleuchtung LED-Waschplatzbeleuchtung LED-Waschplatzbeleuchtung Emotion LED-Waschplatzbeleuchtung Emotion Sensor für Emotion-Beleuchtung					P Z 1 0 6 3 90 P Z 1 0 6 3 60 P Z 1 1 5 0 90 P Z 1 1 5 0 60 P Z 1 0 2 0 1		



Passendes Zubehör finden Sie im separaten Register!

Programm 066 - Typenliste

Tiefenangabe entspricht der Korpusstärke		Tiefe in mm	Breite in mm	Höhe in mm	Artikelnummer	Anschlag	Aufpreis Hoch- glanz Korpus
Aufsatzwaschtische							
 	Mineralguss - Aufsatzwaschtisch weiß inkl. Permanentablauf mit Hahnlochbohrung 490 mm breit passender Waschtischplattenausschnitt	423	490	60	WTAS1111	1	
	600 mm breit passender Waschtischplattenausschnitt Optionales Zubehör: CLOU Ab- und Überlaufsystem Aufpreis ohne Hahnlochbohrung / 3-Loch (nach Skizze)*	423	600	60	WTAS1112 AUSS11128 PZ 1109	1 8 1	
 	Keramik-Aufsatzwaschtisch Squared inkl. Permanentablauf mit Hahnlochbohrung Keramik - Aufsatzwaschtisch weiß	450	500	125	WTM4805	1	
	Keramik - Aufsatzwaschtisch Carbone matt passender Waschtischplattenausschnitt Optionales Zubehör: CLOU Ab- und Überlaufsystem	450	500	125	WTM480543 AUS480528 PZ 1109	3 8 1	
 	Keramik-Aufsatzwaschtisch Squared inkl. Permanentablauf mit Hahnlochbohrung Keramik - Aufsatzwaschtisch weiß	450	620	125	WTM4806	1	
	Keramik - Aufsatzwaschtisch Carbone matt passender Waschtischplattenausschnitt Optionales Zubehör: CLOU Ab- und Überlaufsystem	450	620	125	WTM480643 AUS110228 PZ 1109	3 8 1	



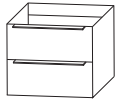

Die Angabe des Waschtisch-Herstellers entnehmen Sie bitte der Übersicht, die Sie am Anfang des Verkaufshandbuchs finden.
 *Die Lieferzeit beträgt 8 Wochen. Der Preis versteht sich pro Waschtisch. Waschtisch ohne Hahnlochbohrung nicht kombinierbar mit dem Clou-System. Bitte prüfen Sie unbedingt Ihre Auftragsbestätigung auf Richtigkeit und Vollständigkeit.

Programm 066 - Typenliste

Tiefenangabe entspricht der Korpus-tiefe	Tiefe in mm	Breite in mm	Höhe in mm	Artikelnummer	Anschlag	Aufpreis Hochglanz Korpus
Waschtischplatten						
	Waschtischplatten mit ABS-Kante bei Verwendung der Seitenaufdopplungen ist die Platte 40 mm breiter					
	606 mm breit	495	606	28	A P 5 0 6 0 6 6	
	646 mm breit für Seitenaufdopplungen	495	646	28	A P 5 0 6 4 6 6	
	906 mm breit	495	906	28	A P 5 0 9 0 6 6	
	946 mm breit für Seitenaufdopplungen	495	946	28	A P 5 0 9 4 6 6	
	1006 mm breit	495	1006	28	A P 5 0 1 0 6 6	
	1046 mm breit für Seitenaufdopplungen	495	1046	28	A P 5 1 0 4 6 6	
	1206 mm breit	495	1206	28	A P 5 0 1 2 6 6	
	1246 mm breit für Seitenaufdopplungen	495	1246	28	A P 5 1 2 4 6 6	
	1306 mm breit	495	1306	28	A P 5 0 1 3 6 6	
	1346 mm breit für Seitenaufdopplungen	495	1346	28	A P 5 1 3 4 6 6	
	1506 mm breit	495	1506	28	A P 5 0 1 5 6 6	
	1546 mm breit für Seitenaufdopplungen	495	1546	28	A P 5 1 5 4 6 6	
	Bitte beachten Sie den Aufpreis für die Waschtischausschnitte.					
Waschtischunterschranke						
	Waschtischunterschrank 1 Metallauszug mit Einzugsdämpfung und Siphonausschnitt 1 alufarbiger Kunststoffeinsatz 1 Metallauszug mit Einzugsdämpfung					
		470	600	480	W U A 3 3 6 0 P 3	
		470	900	480	W U A 3 3 9 0 P 3	
	Optionales Zubehör: Raumsparsiphon DN 40 Raumsparsiphon DN 32					
					P Z 1 3 6 7 P Z 1 4 2 3	
	Waschtischunterschrank 1 Metallauszug mit Einzugsdämpfung und Siphonausschnitt 1 alufarbiger Kunststoffeinsatz 1 Einschubregal					
		470	600	480	W U A 3 2 6 E P 3	
	bitte Akzentfarbe für das Einschubregal angeben Nr. 501 weiß matt lackiert Nr. 547 schwarz matt lackiert					
	Optionales Zubehör: Raumsparsiphon DN 40 Raumsparsiphon DN 32					
					P Z 1 3 6 7 P Z 1 4 2 3	

Passendes Zubehör finden Sie im separaten Register!

Programm 066 - Typenliste

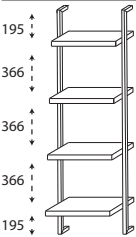
Tiefenangabe entspricht der Korpus-tiefe		Tiefe in mm	Breite in mm	Höhe in mm	Artikelnummer	Anschlag	Aufpreis Hochglanz Korpus
Plattenunterschranke							
	Plattenunterschrank 2 Metallauszüge mit Einzugsdämpfung	470	300	480	U T A 3 3 3 0 R G		
		470	400	480	U T A 3 3 4 0 R G		
		470	600	480	U T A 3 3 6 0 R G		
	Plattenunterschrank 1 Einschubregal oben 1 Metallauszug mit Einzugsdämpfung bitte Akzentfarbe für das Einschubregal angeben Nr. 501 weiß matt lackiert Nr. 547 schwarz matt lackiert	470	300	480	U T A 3 7 3 A 0 1		
		470	400	480	U T A 3 7 4 A 0 1		
		470	600	480	U T A 3 7 6 A 0 1		
	Plattenunterschrank 1 Metallauszug mit Einzugsdämpfung 1 Einschubregal unten bitte Akzentfarbe für das Einschubregal angeben Nr. 501 weiß matt lackiert Nr. 547 schwarz matt lackiert	470	300	480	U T A 3 7 3 A 0 2		
		470	400	480	U T A 3 7 4 A 0 2		
		470	600	480	U T A 3 7 6 A 0 2		
Seitenaufdopplungen für Waschtisch- & Plattenunterschranke							
	Seitenaufdopplung Metallfußgestell für Waschtischunterschranke und Plattenunterschranke in schwarz matt mit 1 Korpusblende bitte Korpusdekor angeben Preis je Stück	489	19	776	S D H 4 9 7 8 0 1		
System - Regal							
	System - Regal Metallgestell in schwarz matt 4 feste Holzfachböden Tiefe: 200 mm, 240 mm, 280 mm, 320 mm breitenvariabel Breite von Außenkante Gestell bis Außenkante Gestell	320	300-600	1600	R G M 1 6 0 V 0 1		

Passendes Zubehör finden Sie im separaten Register!

Programm 066 - Typenliste

Tiefenangabe entspricht der Korpusstärke

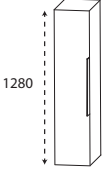
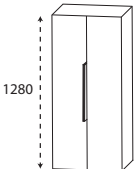
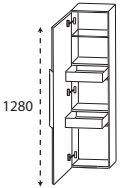
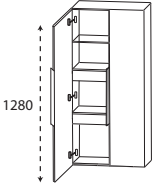
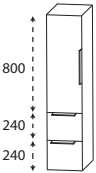
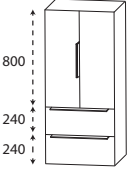
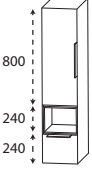

Mittelschränke Ablageplatte bitte separat bestellen

	Tiefe in mm	Breite in mm	Höhe in mm	Artikelnummer	Anschlag	Aufpreis Hoch- glanz Korpus
	300	300	1280	MNA8130RG	L/R	
	300	400	1280	MNA8140RG	L/R	
	300	600	1280	MNA8160RG		
	300	300	1280	MNA8430RG	L/R	
	300	400	1280	MNA8440RG	L/R	
	300	600	1280	MNA8460RG		
	300	300	1280	MNA8730RG	L/R	
	300	400	1280	MNA8740RG	L/R	
	300	600	1280	MNA8760RG		
	300	300	1280	MNS8230RG	L/R	
	300	400	1280	MNS8240RG	L/R	

bitte Akzentfarbe für das Einschubregal angeben
Nr. 501 weiß matt lackiert
Nr. 547 schwarz matt lackiert

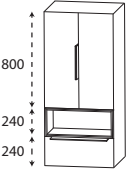
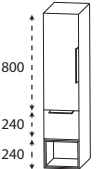
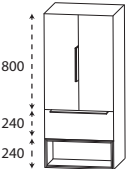

Passendes Zubehör finden Sie im separaten Register!

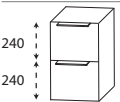
Programm 066 - Typenliste

Tiefenangabe entspricht der Korpus­tiefe		Tiefe in mm	Breite in mm	Höhe in mm	Artikelnummer	Anschlag	Aufpreis Hoch- glanz Korpus
<h2>Mittelschränke</h2> <h3>Ablageplatte bitte separat bestellen</h3>							
	Mittelschrank 2 Türen 2 Glasfachböden 1 Einschubregal mittig 1 Metallauszug mit Einzugsdämpfung bitte Akzentfarbe für das Einschubregal angeben Nr. 501 weiß matt lackiert Nr. 547 schwarz matt lackiert	300	600	1280	M N S 8 2 6 0 R G		
	Mittelschrank 1 Tür 2 Glasfachböden 1 Metallauszug mit Einzugsdämpfung 1 Einschubregal unten bitte Akzentfarbe für das Einschubregal angeben Nr. 501 weiß matt lackiert Nr. 547 schwarz matt lackiert	300 300	300 400	1280 1280	M N S 8 2 3 1 R G M N S 8 2 4 1 R G	L/R L/R	
	Mittelschrank 2 Türen 2 Glasfachböden 1 Metallauszug mit Einzugsdämpfung 1 Einschubregal unten bitte Akzentfarbe für das Einschubregal angeben Nr. 501 weiß matt lackiert Nr. 547 schwarz matt lackiert	300	600	1280	M N S 8 2 6 1 R G		
<h2>Seitenaufdopplungen für Mittelschränke</h2>							
	Seitenaufdopplung Metallrahmen für Mittelschränke in schwarz matt mit 1 Korpusblende bitte Korpusdekor angeben Preis je Stück	319	19	1575	S D H 3 2 1 2 0 1		
<h2>Unterschränke</h2> <h3>Ablageplatte bitte separat bestellen</h3>							
	Unterschrank 2 Metallauszüge mit Einzugsdämpfung	300 300 300	300 400 600	480 480 480	U N A 3 3 3 0 R G U N A 3 3 4 0 R G U N A 3 3 6 0 R G		

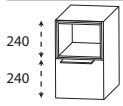
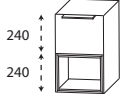

Passendes Zubehör finden Sie im separaten Register!

Programm 066 - Typenliste

Tiefenangabe entspricht der Korpus­tiefe		Tiefe in mm	Breite in mm	Höhe in mm	Artikelnummer	Anschlag	Aufpreis Hoch- glanz Korpus
Unterschränke							
Ablageplatte bitte separat bestellen							
	Unterschrank	300	300	480	UNS 3 2 3 0 R G		
	1 Einschubregal oben	300	400	480	UNS 3 2 4 0 R G		
	1 Metallauszug mit Einzugsdämpfung	300	600	480	UNS 3 2 6 0 R G		
bitte Akzentfarbe für das Einschubregal angeben Nr. 501 weiß matt lackiert Nr. 547 schwarz matt lackiert							
	Unterschrank	300	300	480	UNS 3 2 3 1 R G		
	1 Metallauszug mit Einzugsdämpfung	300	400	480	UNS 3 2 4 1 R G		
	1 Einschubregal unten	300	600	480	UNS 3 2 6 1 R G		
bitte Akzentfarbe für das Einschubregal angeben Nr. 501 weiß matt lackiert Nr. 547 schwarz matt lackiert							
Seitenaufdopplungen für Unterschränke							
	Seitenaufdopplung	319	19	775	SDH 3 2 7 8 0 1		
Metallrahmen für Unterschränke in schwarz matt mit 1 Korpusblende							
bitte Korpusdekor angeben							
Preis je Stück							
Ablageplatten							
	Ablageplatten für Mittelschränke und Unterschränke mit ABS-Kante						
bei Verwendung der Seitenaufdopplungen ist die Platte 40 mm breiter							
	302 mm breit	330	302	28	APN 3 3 3 0 6 6		
	342 mm breit mit Seitenaufdopplungen	330	342	28	APN 3 3 3 4 6 6		
	402 mm breit	330	402	28	APN 3 3 4 0 6 6		
	442 mm breit mit Seitenaufdopplungen	330	442	28	APN 3 3 4 4 6 6		
	602 mm breit	330	602	28	APN 3 3 6 0 6 6		
	642 mm breit mit Seitenaufdopplungen	330	642	28	APN 3 3 6 4 6 6		

Passendes Zubehör finden Sie im separaten Register!

Programm 066 - Typenliste

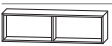
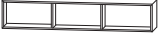
Tiefenangabe entspricht der Korpus-tiefe		Tiefe in mm	Breite in mm	Höhe in mm	Artikelnummer	Anschlag	Aufpreis Hoch- glanz Korpus
Glas - Ablageboarde							
	Glas - Ablageboard inkl. Metallhalter						
	400 mm breit inkl. 2 Metallhalter	130	400	8	ABG 1 3 4 0 0 8		
	600 mm breit inkl. 2 Metallhalter	130	600	8	ABG 1 3 6 0 0 8		
	900 mm breit inkl. 3 Metallhalter	130	900	8	ABG 1 3 9 0 0 8		
	1000 mm breit inkl. 3 Metallhalter	130	1000	8	ABG 1 3 1 0 0 8		
	1200 mm breit inkl. 3 Metallhalter	130	1200	8	ABG 1 3 1 2 0 8		
Regale							
	Funktionsregal Ecken auf Gehrung geschnitten senkrechte oder waagerechte Montage möglich Bitte Farbvariante angeben: Nr. 501 weiß matt lackiert Nr. 547 schwarz matt lackiert	150	300	160	RGL 1 1 3 0 0 1		
	Funktionsregal Ecken auf Gehrung geschnitten senkrechte oder waagerechte Montage möglich Bitte Farbvariante angeben: Nr. 501 weiß matt lackiert Nr. 547 schwarz matt lackiert	150	600	160	RGL 1 1 6 0 0 2		
	Funktionsregal Ecken auf Gehrung geschnitten senkrechte oder waagerechte Montage möglich Bitte Farbvariante angeben: Nr. 501 weiß matt lackiert Nr. 547 schwarz matt lackiert	150	900	160	RGL 1 1 9 0 0 3		

Passendes Zubehör finden Sie im separaten Register!

Programm 066 - Planungsbeispiele

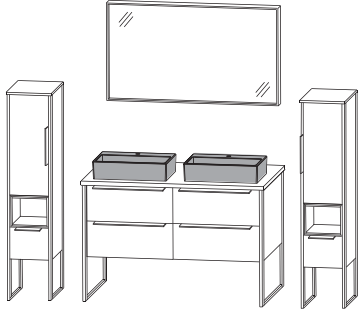
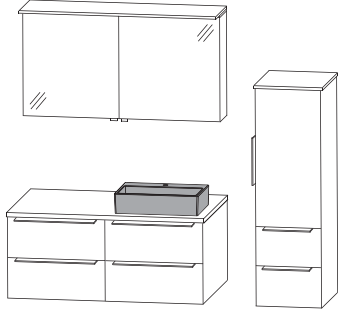
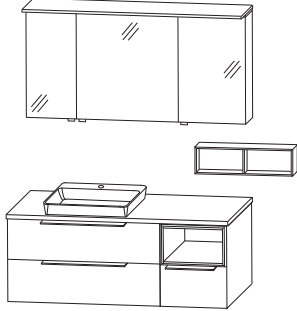
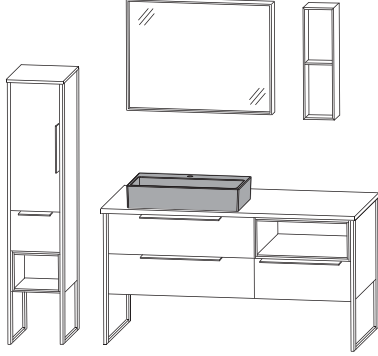
ASK-4312-1			
1	Flächenspiegel		F S B 4 5 1 2 0 4
2	Keramik-Aufsatzwaschtisch Squared		W T M 4 8 0 5 4 3
1	Waschtischplatte	A P 5 1 2 4 6 6	
2	Ausschnitt links und rechts	A U S 4 8 0 5 2 8	
2	Waschtischunterschranke	W U A 3 3 6 0 P 3	
2	Seitenaufdopplung	S D H 4 9 7 8 0 1	
2	Mittelschränke	M N S 8 2 3 0 R G	
2	Abdeckplatten	A P N 3 3 3 4 6 6	
4	Seitenaufdopplung	S D H 3 2 1 2 0 1	
Summe			
Aufpreis Hochglanz Korpus		1200 mm breit + 2 x 300 mm breit	
ASK-4312-2			
1	Spiegelschrank		A S P 4 2 1 2 0 1
1	Keramik-Aufsatzwaschtisch Squared		W T M 4 8 0 5 4 3
1	Waschtischplatte	A P 5 0 1 2 6 6	
1	Ausschnitt rechts	A U S 4 8 0 5 2 8	
1	Waschtischunterschranke	W U A 3 3 6 0 P 3	
1	Unterschrank	U T A 3 3 6 0 R G	
1	Mittelschrank	M N A 8 7 4 0 R G	
1	Abdeckplatte	A P N 3 3 4 0 6 6	
Summe			
Aufpreis Hochglanz Korpus		1200 mm breit + 400 mm breit	
ASK-0113-1			
1	Spiegelschrank		A S P 4 3 1 3 0 1
1	Funktionsregal		R G L 1 1 6 0 0 2
1	Mineralguss - Aufsatzwaschtisch	W T A S 1 1 2 1	
1	Waschtischplatte	A P 5 0 1 3 6 6	
1	Ausschnitt links	A U S S 1 1 2 2 8	
1	Waschtischunterschrank	W U A 3 3 9 0 P 3	
1	Unterschrank	U T A 3 7 4 A 0 1	
Summe			
Aufpreis Hochglanz Korpus		1300 mm breit	
ASK-4315-1			
1	Flächenspiegel		F S B 4 5 9 0 0 4
1	Funktionsregal		R G L 1 1 6 0 0 2
1	Keramik-Aufsatzwaschtisch Squared	W T M 4 8 0 6 4 3	
1	Waschtischplatte	A P 5 1 5 4 6 6	
1	Ausschnitt links	A U S 1 1 0 2 2 8	
1	Waschtischunterschrank	W U A 3 3 9 0 P 3	
1	Unterschrank	U T A 3 7 6 A 0 1	
2	Seitenaufdopplung	S D H 4 9 7 8 0 1	
1	Mittelschrank	M N S 8 2 3 1 R G	
1	Abdeckplatte	A P N 3 3 3 4 6 6	
2	Seitenaufdopplung	S D H 3 2 1 2 0 1	
Summe			
Aufpreis Hochglanz Korpus		1500 mm breit + 300 mm breit	

Programm 066 - Maßskizzen

WTA S111 1 + WUA 3360 P3 +
2x SDH 4978 01

WTA S112 1 + WUA 3390 P3 +
2x SDH 4978 01

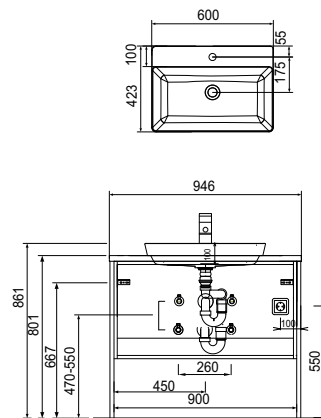
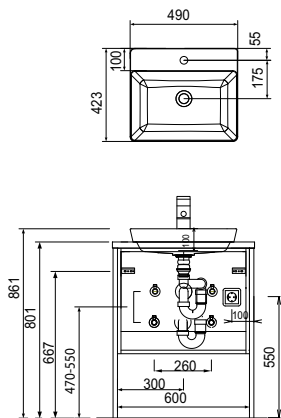

2x WTA S111 1 + 2x WUA 3360 P3 +
2x SDH 4978 01

WTM 4805 + WUA 3360 P3 +
2x SDH 4978 01

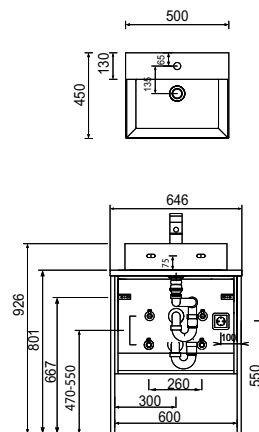
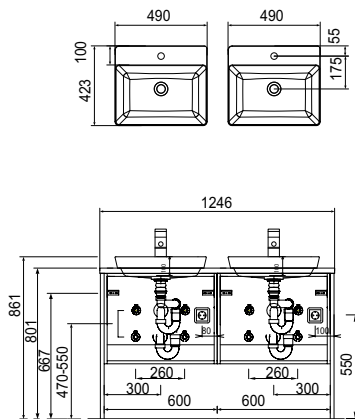

WTM 4806 + WUA 3390 P3 +
2x SDH 4978 01

2x WTM 4805 + 2x WUA 3360 P3 +
2x SDH 4978 01

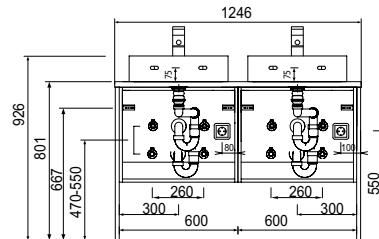
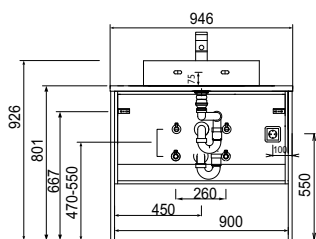
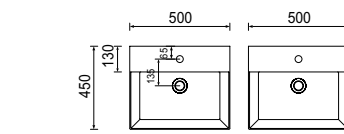
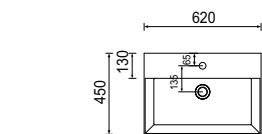

Toleranzen:

Die Maßtoleranzen (+/- 5mm) und Ebenheitstoleranzen (DIN 18202) unterliegen den üblichen materialspezifischen Toleranzen für Bauwerkstoffe, anlehend an die DIN 18202.

Programm 066 - Maßskizzen

WTA S111 1 + WUA 3360 P3

WTA S112 1 + WUA 3390 P3

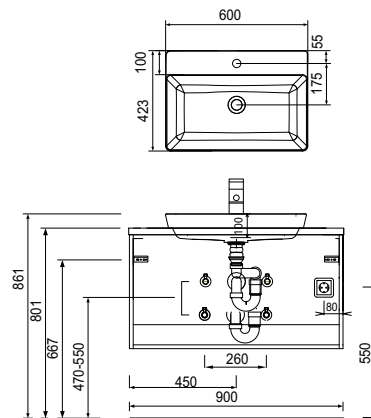
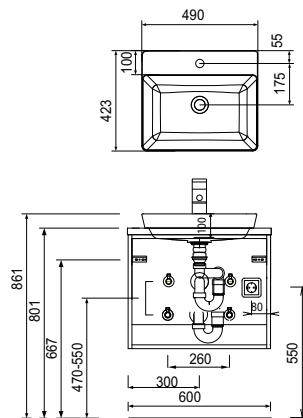

2x WTA S111 1 + 2x WUA 3360 P3

WTM 4805 + WUA 3360 P3

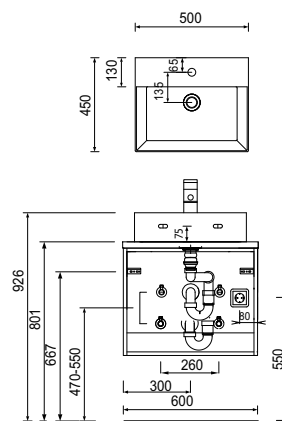
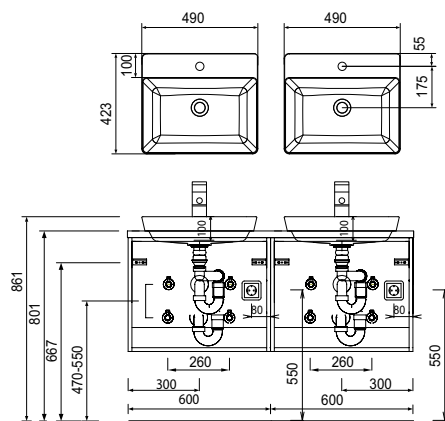

WTM 4806 + WUA 3390 P3

2x WTM 4805 + 2x WUA 3360 P3

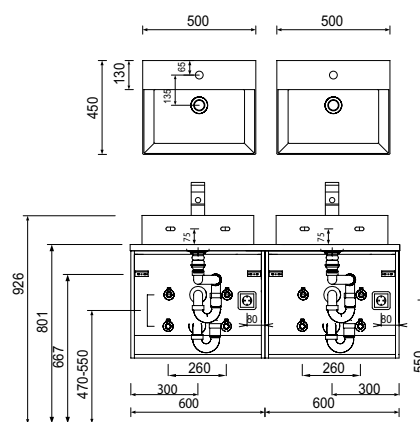
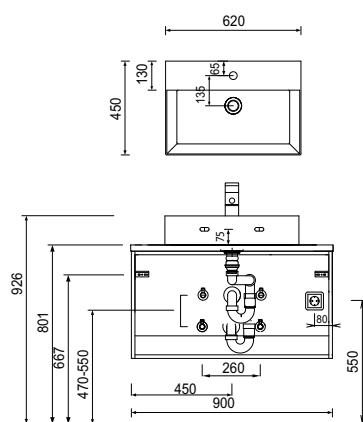

Toleranzen:

Die Maßtoleranzen (+/- 5mm) und Ebenheitstoleranzen (DIN 18202) unterliegen den üblichen materialspezifischen Toleranzen für Baustoffe, anlehnd an die DIN 18202.

Programm 066 - Maßskizzen

Elektroanschlüsse für Spiegelschränke

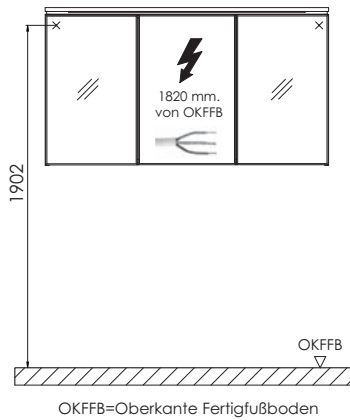

Toleranzen:

Die Maßtoleranzen (+/- 5mm) und Ebenheitstoleranzen (DIN 18202) unterliegen den üblichen materialspezifischen Toleranzen für Baustoffe, anlehnend an die DIN 18202.