



Frontdekore



Nr. 777 Cosmos Grey matt



Nr. 793 Edelweiß matt



Nr. 891 Quarzgrau matt



Nr. 893 Titangrau matt

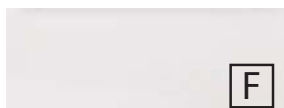

Nr. 722 Polarweiß hgl.



Nr. 670 Halifax Eiche



Nr. 750 Cardiff Eiche



Nr. 751 Cuneo Eiche Braun



Nr. 771 Cuneo Eiche Natural



Nr. 785 Eiche Natur
Nachbildung

F Folierte Front

M Melaminharzbeschichtete Front mit ABS-Kante

Korpusdekore

* Hochglanz Korpus gegen Aufpreis



Nr. 177
Cosmos Grey
matt



Nr. 111
Weiß matt



Nr. 191
Quarzgrau matt



Nr. 193
Titangrau matt



*Nr. 161
Weiß hgl.



Nr. 170
Halifax Eiche



Nr. 150
Cardiff Eiche



Nr. 151
Cuneo Eiche
Braun



Nr. 171
Cuneo Eiche
Natural



Nr. 185
Eiche Natur
Nachbildung

Waschtischfarbe

Keramik -
Möbelwaschtische



Lieferbar ab
KW 03.2023

Nr. 1
Weiß

Q!flat

Griffvarianten



Nr. 289 Stangengriff chrom
Griffbohrung: 96 mm / 384 mm



Nr. 359 Stangengriff schwarz matt
Griffbohrung: 96 mm / 384 mm



Nr. 329
Griffleiste chrom

Grifflänge:
194 mm / 294 mm / 494 mm



Nr. 338
Griffleiste alu matt

Grifflänge:
194 mm / 294 mm / 494 mm



Nr. 339
Griffleiste schwarz matt

Grifflänge:
194 mm / 294 mm / 494 mm

Spiegelschränke

Serie A



Serie B











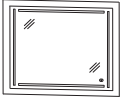

073.2

Alle Angaben unverbindlich und freibleibend. Fehler, Irrtümer und Änderungen vorbehalten.
2022/2023

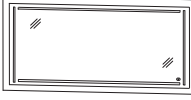







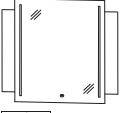

Bitte beachten Sie die Gewährleistungs-, Montage- und Pflegehinweise, sowie die Gütevereinbarungen zu Anfang des Verkaufshandbuchs.

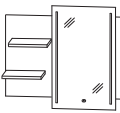
Programm 073 - Typenliste

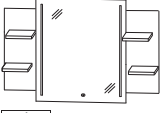
Tiefenangabe entspricht der Korpusstärke		Tiefe in mm	Breite in mm	Höhe in mm	Artikelnummer	Anschlag	Aufpreis Hoch- glanz Korpus
  <p>Flächenspiegel 1 Trägerplatte in Korpusdekor 1 Flächenspiegel 500 mm breit und 640 mm hoch 2 LED-Streifen senkrecht 2 LED-Streifen waagrecht 32,1 Watt / Converter 60 Watt 3467 Lumen / 2700 - 6500 Kelvin 1 Touch LED-Dimmer Dieses Produkt enthält eine Lichtquelle der Energieeffizienzklasse: G</p>		39	600	740	SET 4 5 6 0 0 1		
  <p>Flächenspiegel 1 Trägerplatte in Korpusdekor 1 Flächenspiegel 800 mm breit und 640 mm hoch 2 LED-Streifen senkrecht 2 LED-Streifen waagrecht 41,0 Watt / Converter 60 Watt 4432 Lumen / 2700 - 6500 Kelvin 1 Touch LED-Dimmer Dieses Produkt enthält eine Lichtquelle der Energieeffizienzklasse: G</p>		39	900	740	SET 4 5 9 0 0 1		
  <p>Flächenspiegel 1 Trägerplatte in Korpusdekor 1 Flächenspiegel 1100 mm breit und 640 mm hoch 2 LED-Streifen senkrecht 2 LED-Streifen waagrecht 50,7 Watt / Converter 60 Watt 5476 Lumen / 2700 - 6500 Kelvin 1 Touch LED-Dimmer Dieses Produkt enthält eine Lichtquelle der Energieeffizienzklasse: G</p>		39	1200	740	SET 4 5 1 2 0 1		
  <p>Flächenspiegel 1 Trägerplatte in Korpusdekor 1 Flächenspiegel 1400 mm breit und 640 mm hoch 2 LED-Streifen senkrecht 2 LED-Streifen waagrecht 49,4 Watt / Converter 60 Watt 5335 Lumen / 2700 - 6500 Kelvin 1 Touch LED-Dimmer Dieses Produkt enthält eine Lichtquelle der Energieeffizienzklasse: G</p>		39	1500	740	SET 4 5 1 5 0 1		
  <p>Flächenspiegel 1 Trägerplatte in Korpusdekor 640 mm hoch 1 Flächenspiegel 500 mm breit 2 LED-Streifen senkrecht 36,0 Watt / Converter 60 Watt 3888 Lumen / 2700 - 6500 Kelvin 1 Touch LED-Dimmer Dieses Produkt enthält eine Lichtquelle der Energieeffizienzklasse: G</p>		39	600	800	SET 5 4 6 0 0 2		

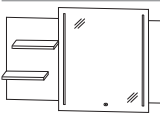
Passendes Zubehör finden Sie im separaten Register!

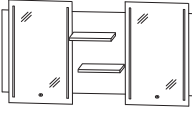
Programm 073 - Typenliste

		Tiefe in mm	Breite in mm	Höhe in mm	Artikelnummer	Anschlag	Aufpreis Hoch- glanz Korpus
Tiefenangabe entspricht der Korpusstärke							
Flächenspiegel Serie B							
	<p>Flächenspiegel 1 Trägerplatte in Korpusdekor 640 mm hoch 1 Flächenspiegel 700 mm breit 2 LED-Streifen senkrecht 42,2 Watt / Converter 60 Watt 4558 Lumen / 2700 - 6500 Kelvin 1 Touch LED-Dimmer Dieses Produkt enthält eine Lichtquelle der Energieeffizienzklasse: G</p>	39	900	800	SET 5 4 9 0 0 2		
							
	<p>Flächenspiegel 1 Trägerplatte in Korpusdekor 640 mm hoch 2 versetzte Holzablagen Tiefe 125 mm 1 Flächenspiegel 500 mm breit 2 LED-Streifen senkrecht 36,0 Watt / Converter 60 Watt 3888 Lumen / 2700 - 6500 Kelvin 1 Touch LED-Dimmer Dieses Produkt enthält eine Lichtquelle der Energieeffizienzklasse: G</p>						
							
	Ablagefächer links	141	900	800	SET 5 4 9 0 L 2		
	Ablagefächer rechts	141	900	800	SET 5 4 9 0 R 2		
	<p>Flächenspiegel 1 Trägerplatte in Korpusdekor 640 mm hoch 2 versetzte Holzablagen links Tiefe 125 mm 2 versetzte Holzablagen rechts Tiefe 125 mm 1 Flächenspiegel 700 mm breit 2 LED-Streifen senkrecht 42,2 Watt / Converter 60 Watt 4558 Lumen / 2700 - 6500 Kelvin 1 Touch LED-Dimmer Dieses Produkt enthält eine Lichtquelle der Energieeffizienzklasse: G</p>	141	1200	800	SET 5 4 1 2 0 2		
							
	<p>Flächenspiegel 1 Trägerplatte in Korpusdekor 640 mm hoch 2 versetzte Holzablagen 1 Flächenspiegel 700 mm breit 2 LED-Streifen senkrecht 42,2 Watt / Converter 60 Watt 4558 Lumen / 2700 - 6500 Kelvin 1 Touch LED-Dimmer Dieses Produkt enthält eine Lichtquelle der Energieeffizienzklasse: G</p>						
							
	Ablagefächer links	141	1200	800	SET 5 4 1 2 L 2		
	Ablagefläche rechts	141	1200	800	SET 5 4 1 2 R 2		
	<p>Flächenspiegel 1 Trägerplatte in Korpusdekor 640 mm hoch 2 versetzte Holzablagen Tiefe 125 mm 2 Flächenspiegel je 500 mm breit je 2 LED-Streifen senkrecht je 36,0 Watt / Converter 60 Watt je 3888 Lumen / 2700 - 6500 Kelvin je 1 Touch LED-Dimmer Dieses Produkt enthält eine Lichtquelle der Energieeffizienzklasse: G</p>	141	1500	800	SET 5 4 1 5 0 2		
							

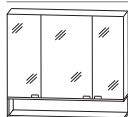
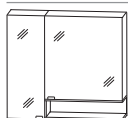

Passendes Zubehör finden Sie im separaten Register!

Programm 073 - Typenliste

Tiefenangabe entspricht der Korpusstärke		Tiefe in mm	Breite in mm	Höhe in mm	Artikelnummer	Anschlag	Aufpreis Hoch- glanz Korpus
 <p>inkl. Griffblock Bitte Anschlag der Spiegeltür angeben!</p>							
<p>Spiegelschrank 1 Doppelspiegeltür 2 Glasfachböden 1 Schalter-Steckdosen-Element 1 LED-Converter 15 Watt 1 Regal seitlich geöffnet Regal optional farblich absetzbar Türbreite: 596 mm Türhöhe: 636 mm</p>							
Regal rechts geöffnet		150	600	800	SET 5 3 6 R R G	L/R	
Regal links geöffnet		150	600	800	SET 5 3 6 L R G	L/R	
<p>Optionales Zubehör: LED-Aufbauleuchte 600 mm breit in chrom LED-Aufbauleuchte 600 mm breit in schwarz matt LED-Aufbauleuchte 634 mm breit in chrom matt LED-Aufbauleuchte 634 mm breit in schwarz matt Sensor für Emotion-Beleuchtung</p>					PZ 1 1 6 1 60 PZ 1 1 6 2 60 PZ 1 1 4 0 60 PZ 1 1 6 0 60 PZ 1 0 2 0 1		
 <p>inkl. Griffblöcke Abb. = rechts</p>		150	900	800	SET 5 3 9 0 R G	L/R	
<p>Spiegelschrank 3 Doppelspiegeltüren 6 Glasfachböden 2 Mittelwände 1 Schalter-Steckdosen-Element 1 LED-Converter 30 Watt 1 Regal seitlich geöffnet Regal optional farblich absetzbar Türbreiten: 238 mm / 412 mm / 238 mm Türhöhe: 636 mm der Anschlag gibt die offene Seite des Regals vor</p>							
<p>Optionales Zubehör: LED-Aufbauleuchte 900 mm breit in chrom LED-Aufbauleuchte 900 mm breit in schwarz matt LED-Aufbauleuchte 934 mm breit in chrom matt LED-Aufbauleuchte 934 mm breit in schwarz matt Sensor für Emotion-Beleuchtung</p>					PZ 1 1 6 1 90 PZ 1 1 6 2 90 PZ 1 1 4 0 90 PZ 1 1 6 0 90 PZ 1 0 2 0 1		
 <p>inkl. Griffblöcke</p>							
<p>Spiegelschrank 2 Doppelspiegeltüren 4 Glasfachböden 1 Mittelwand 1 Schalter-Steckdosen-Element 1 LED-Converter 30 Watt 1 Regal seitlich geöffnet Regal optional farblich absetzbar Türbreiten: 296 mm / 596 mm Türhöhe: 796 mm und 636 mm</p>							
Regal rechts geöffnet und hohe Spiegeltür links		150	900	800	SET 5 3 9 R R G		
Regal links geöffnet und hohe Spiegeltür rechts		150	900	800	SET 5 3 9 L R G		
<p>Optionales Zubehör: LED-Aufbauleuchte 900 mm breit in chrom LED-Aufbauleuchte 900 mm breit in schwarz matt LED-Aufbauleuchte 934 mm breit in chrom matt LED-Aufbauleuchte 934 mm breit in schwarz matt Sensor für Emotion-Beleuchtung</p>					PZ 1 1 6 1 90 PZ 1 1 6 2 90 PZ 1 1 4 0 90 PZ 1 1 6 0 90 PZ 1 0 2 0 1		

Passendes Zubehör finden Sie im separaten Register!

Programm 073 - Typenliste

Tiefenangabe entspricht der Korpus-tiefe		Tiefe in mm	Breite in mm	Höhe in mm	Artikelnummer	Anschlag	Aufpreis Hoch- glanz Korpus
Spiegelschränke Serie A Regale mit Korpus abschließend							
 <p>inkl. Griffblöcke Abb. = rechts</p>	<p>Spiegelschrank 3 Doppelspiegeltüren 6 Glasfachböden 2 Mittelwände 1 Schalter-Steckdosen-Element 1 LED-Converter 30 Watt 1 Regal seitlich geöffnet</p> <p>Regal optional farblich absetzbar Türbreiten: 388 mm / 412 mm / 388 mm Türhöhe: 636 mm der Anschlag gibt die offene Seite des Regals vor</p> <p>Optionales Zubehör: LED-Aufbauleuchte 1200 mm breit in chrom LED-Aufbauleuchte 1200 mm breit in schwarz matt LED-Aufbauleuchte 1234 mm breit in chrom matt LED-Aufbauleuchte 1234 mm breit in schwarz matt Sensor für Emotion-Beleuchtung</p>	150	1200	800	SET 5 3 1 2 R G	L/R	
 <p>inkl. Griffblöcke</p>	<p>Spiegelschrank 4 Doppelspiegeltüren 8 Glasfachböden 3 Mittelwände 1 Schalter-Steckdosen-Element 1 LED-Converter 30 Watt 1 Regal seitlich geöffnet</p> <p>Regal optional farblich absetzbar Türbreiten: 296 mm / 238 mm / 412 mm / 238 mm Türhöhe: 796 mm und 636 mm</p> <p>Regal rechts geöffnet und hohe Spiegeltür links Regal links geöffnet und hohe Spiegeltür rechts</p> <p>Optionales Zubehör: LED-Aufbauleuchte 1200 mm breit in chrom LED-Aufbauleuchte 1200 mm breit in schwarz matt LED-Aufbauleuchte 1234 mm breit in chrom matt LED-Aufbauleuchte 1234 mm breit in schwarz matt Sensor für Emotion-Beleuchtung</p>	150	1200	800	SET 5 3 2 R R G		
		150	1200	800	SET 5 3 2 L R G		
 <p>inkl. Griffblöcke Bitte Anschlag der mittleren Tür wählen</p>	<p>Spiegelschrank 3 Doppelspiegeltüren 6 Glasfachböden 2 Mittelwände 2 Schalter-Steckdosen-Elemente 2 LED-Converter 15 Watt 2 Regale seitlich geöffnet</p> <p>Regale optional farblich absetzbar Türbreiten: 596 mm / 296 mm / 596 mm Türhöhe: 636 mm und 796 mm</p> <p>Optionales Zubehör: LED-Aufbauleuchte 600 mm breit in chrom LED-Aufbauleuchte 600 mm breit in schwarz matt LED-Aufbauleuchte 634 mm breit in chrom matt LED-Aufbauleuchte 634 mm breit in schwarz matt Sensor für Emotion-Beleuchtung</p>	150	1500	800	SET 5 3 1 5 R G	L/R	

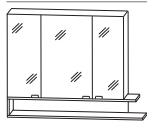
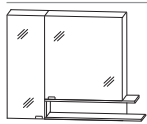

Passendes Zubehör finden Sie im separaten Register!

Programm 073 - Typenliste

Tiefenangabe entspricht der Korpus-tiefe		Tiefe in mm	Breite in mm	Höhe in mm	Artikelnummer	Anschlag	Aufpreis Hoch- glanz Korpus
 <p>inkl. Griffblock Bitte Anschlag der Spiegeltür angeben!</p>							
<p>Spiegelschrank 1 Doppelspiegeltür 2 Glasfachböden 1 Schalter-Steckdosen-Element 1 LED-Converter 15 Watt 1 Regal seitlich überstehend und geöffnet</p> <p>Regal optional farblich absetzbar Türbreite: 596 mm Türhöhe: 636 mm</p>							
Regal rechts geöffnet		150	750	800	SET 5 3 6 R R U	L/R	
Regal links geöffnet		150	750	800	SET 5 3 6 L R U	L/R	
Optionales Zubehör: LED-Aufbauleuchte 600 mm breit in chrom LED-Aufbauleuchte 600 mm breit in schwarz matt LED-Aufbauleuchte 634 mm breit in chrom matt LED-Aufbauleuchte 634 mm breit in schwarz matt Sensor für Emotion-Beleuchtung					PZ 1 1 6 1 60 PZ 1 1 6 2 60 PZ 1 1 4 0 60 PZ 1 1 6 0 60 PZ 1 0 2 0 1		
 <p>inkl. Griffblöcke Abb. = rechts</p>		150	1050	800	SET 5 3 9 0 R U	L/R	
<p>Spiegelschrank 3 Doppelspiegeltüren 6 Glasfachböden 2 Mittelwände 1 Schalter-Steckdosen-Element 1 LED-Converter 30 Watt 1 Regal seitlich überstehend und geöffnet</p> <p>Regal optional farblich absetzbar Türbreiten: 238 mm / 412 mm / 238 mm Türhöhe: 636 mm der Anschlag gibt die offene Seite des Regals vor</p>							
Optionales Zubehör: LED-Aufbauleuchte 900 mm breit in chrom LED-Aufbauleuchte 900 mm breit in schwarz matt LED-Aufbauleuchte 934 mm breit in chrom matt LED-Aufbauleuchte 934 mm breit in schwarz matt Sensor für Emotion-Beleuchtung					PZ 1 1 6 1 90 PZ 1 1 6 2 90 PZ 1 1 4 0 90 PZ 1 1 6 0 90 PZ 1 0 2 0 1		
 <p>inkl. Griffblöcke</p>							
<p>Spiegelschrank 2 Doppelspiegeltüren 4 Glasfachböden 1 Mittelwand 1 Schalter-Steckdosen-Element 1 LED-Converter 30 Watt 1 Regal seitlich geöffnet</p> <p>Regal optional farblich absetzbar Türbreiten: 296 mm / 596 mm Türhöhe: 796 mm und 636 mm</p>							
Regal rechts geöffnet und hohe Spiegeltür links		150	1050	800	SET 5 3 9 R R U		
Regal links geöffnet und hohe Spiegeltür rechts		150	1050	800	SET 5 3 9 L R U		
Optionales Zubehör: LED-Aufbauleuchte 900 mm breit in chrom LED-Aufbauleuchte 900 mm breit in schwarz matt LED-Aufbauleuchte 934 mm breit in chrom matt LED-Aufbauleuchte 934 mm breit in schwarz matt Sensor für Emotion-Beleuchtung					PZ 1 1 6 1 90 PZ 1 1 6 2 90 PZ 1 1 4 0 90 PZ 1 1 6 0 90 PZ 1 0 2 0 1		

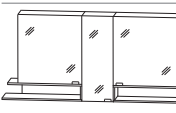

Passendes Zubehör finden Sie im separaten Register!

Programm 073 - Typenliste

Tiefenangabe entspricht der Korpus-tiefe		Tiefe in mm	Breite in mm	Höhe in mm	Artikelnummer	Anschlag	Aufpreis Hoch- glanz Korpus
Spiegelschränke Serie B Regale überstehend							
 <p>inkl. Griffblöcke Abb. = rechts</p>	<p>Spiegelschrank 3 Doppelspiegeltüren 6 Glasfachböden 2 Mittelwände 1 Schalter-Steckdosen-Element 1 LED-Converter 30 Watt 1 Regal seitlich überstehend und geöffnet Regal optional farblich absetzbar Türbreiten: 388 mm / 412 mm / 388 mm Türhöhe: 636 mm der Anschlag gibt die offene Seite des Regals vor</p> <p>Optionales Zubehör: LED-Aufbauleuchte 1200 mm breit in chrom LED-Aufbauleuchte 1200 mm breit in schwarz matt LED-Aufbauleuchte 1234 mm breit in chrom matt LED-Aufbauleuchte 1234 mm breit in schwarz matt Sensor für Emotion-Beleuchtung</p>	150	1350	800	SET 5 3 1 2 R U	L/R	
 <p>inkl. Griffblöcke</p>	<p>Spiegelschrank 4 Doppelspiegeltüren 8 Glasfachböden 3 Mittelwände 1 Schalter-Steckdosen-Element 1 LED-Converter 30 Watt 1 Regal seitlich überstehend und geöffnet Regal optional farblich absetzbar Türbreiten: 296 mm / 238 mm / 412 mm / 238 mm Türhöhe: 796 mm und 636 mm</p> <p>Regal rechts geöffnet und hohe Spiegeltür links Regal links geöffnet und hohe Spiegeltür rechts</p> <p>Optionales Zubehör: LED-Aufbauleuchte 1200 mm breit in chrom LED-Aufbauleuchte 1200 mm breit in schwarz matt LED-Aufbauleuchte 1234 mm breit in chrom matt LED-Aufbauleuchte 1234 mm breit in schwarz matt Sensor für Emotion-Beleuchtung</p>	150	1350	800	SET 5 3 2 R R U		
		150	1350	800	SET 5 3 2 L R U		
 <p>inkl. Griffblöcke Bitte Anschlag der mittleren Tür wählen</p>	<p>Spiegelschrank 3 Doppelspiegeltüren 6 Glasfachböden 2 Mittelwände 2 Schalter-Steckdosen-Elemente 2 LED-Converter 15 Watt 2 Regale seitlich überstehend und geöffnet Regale optional farblich absetzbar Türbreiten: 596 mm / 296 mm / 596 mm Türhöhe: 636 mm und 796 mm</p> <p>Optionales Zubehör: LED-Aufbauleuchte 600 mm breit in chrom LED-Aufbauleuchte 600 mm breit in schwarz matt LED-Aufbauleuchte 634 mm breit in chrom matt LED-Aufbauleuchte 634 mm breit in schwarz matt Sensor für Emotion-Beleuchtung</p>	150	1800	800	SET 5 3 1 5 R U	L/R	



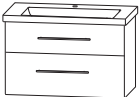

Passendes Zubehör finden Sie im separaten Register!

Programm 073 - Typenliste

	Tiefe in mm	Breite in mm	Höhe in mm	Artikelnummer	Anschlag	Aufpreis Hoch- glanz Korpus
Tiefenangabe entspricht der Korpus-tiefe						
Sets						
	450	620	640	SETCM601M		
<p>Bestehend aus: Keramik Waschtisch Q!flat, weiß, 620 mm inkl. CLOU Ab- und Überlaufsystem in chrom Waschtischunterschrank 600 mm 1 Metallauszug mit Einzugsdämpfung und Siphonausschnitt 1 Metallauszug mit Einzugsdämpfung inkl. Reling</p> <p>Optionales Zubehör: Raumparsiphon DN 40 Raumparsiphon DN 32</p> <p>Lieferbar ab KW 03.2023</p>						
	450	920	640	SETCM901M		
<p>Bestehend aus: Keramik Waschtisch Q!flat, weiß, 920 mm inkl. CLOU Ab- und Überlaufsystem in chrom Waschtischunterschrank 900 mm 1 Metallauszug mit Einzugsdämpfung und Siphonausschnitt 1 Metallauszug mit Einzugsdämpfung inkl. Reling</p> <p>Optionales Zubehör: Raumparsiphon DN 40 Raumparsiphon DN 32</p> <p>Lieferbar ab KW 03.2023</p>						
 Ablagefläche links	450	920	640	SETCM901L		
<p>Bestehend aus: Keramik Waschtisch Q!flat, weiß, 920 mm Ablage rechts inkl. CLOU Ab- und Überlaufsystem in chrom Waschtischunterschrank 600 mm 1 Metallauszug mit Einzugsdämpfung und Siphonausschnitt 1 Metallauszug mit Einzugsdämpfung inkl. Reling Unterschrank 300 mm 2 Metallauszüge mit Einzugsdämpfung inkl. Reling</p> <p>Optionales Zubehör: Raumparsiphon DN 40 Raumparsiphon DN 32</p> <p>Lieferbar ab KW 03.2023</p>						
 Ablagefläche rechts	450	920	640	SETCM901R		
<p>Bestehend aus: Keramik Waschtisch Q!flat, weiß, 920 mm Ablage rechts inkl. CLOU Ab- und Überlaufsystem in chrom Waschtischunterschrank 600 mm 1 Metallauszug mit Einzugsdämpfung und Siphonausschnitt 1 Metallauszug mit Einzugsdämpfung inkl. Reling Unterschrank 300 mm 2 Metallauszüge mit Einzugsdämpfung inkl. Reling</p> <p>Optionales Zubehör: Raumparsiphon DN 40 Raumparsiphon DN 32</p> <p>Lieferbar ab KW 03.2023</p>						

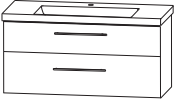
Die Angabe des Waschtisch-Herstellers entnehmen Sie bitte der Übersicht, die Sie am Anfang des Verkaufshandbuchs finden.

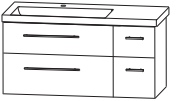
Programm 073 - Typenliste

Tiefenangabe entspricht der Korpus-tiefe	Tiefe in mm	Breite in mm	Höhe in mm	Artikelnummer	Anschlag	Aufpreis Hochglanz Korpus
<p>Sets</p>  <p>Bestehend aus: Keramik Waschtisch Q!flat, weiß, 1220 mm inkl. CLOU Ab- und Überlaufsystem in chrom Waschtischunterschrank 1200 mm 1 Metallauszug mit Einzugsdämpfung und Siphonausschnitt 1 Metallauszug mit Einzugsdämpfung inkl. Reling</p> <p>Optionales Zubehör: Raumparsiphon DN 40 Raumparsiphon DN 32</p> <p>Lieferbar ab KW 03.2023</p>	450	1220	640	S E T C M 1 2 1 M P Z 1 3 6 7 P Z 1 4 2 3		
 <p>Ablagefläche links</p> <p>Bestehend aus: Keramik Waschtisch Q!flat, weiß, 1220 mm Ablage links inkl. CLOU Ab- und Überlaufsystem in chrom Waschtischunterschrank 900 mm 1 Metallauszug mit Einzugsdämpfung und Siphonausschnitt 1 Metallauszug mit Einzugsdämpfung inkl. Reling Unterschrank 300 mm 2 Metallauszüge mit Einzugsdämpfung inkl. Reling</p> <p>Optionales Zubehör: Raumparsiphon DN 40 Raumparsiphon DN 32</p> <p>Lieferbar ab KW 03.2023</p>	450	1220	640	S E T C M 1 2 1 L P Z 1 3 6 7 P Z 1 4 2 3		
 <p>Ablagefläche rechts</p> <p>Bestehend aus: Keramik Waschtisch Q!flat, weiß, 1220 mm Ablage rechts inkl. CLOU Ab- und Überlaufsystem in chrom Waschtischunterschrank 900 mm 1 Metallauszug mit Einzugsdämpfung und Siphonausschnitt 1 Metallauszug mit Einzugsdämpfung inkl. Reling Unterschrank 300 mm 2 Metallauszüge mit Einzugsdämpfung inkl. Reling</p> <p>Optionales Zubehör: Raumparsiphon DN 40 Raumparsiphon DN 32</p> <p>Lieferbar ab KW 03.2023</p>	450	1220	640	S E T C M 1 2 1 R P Z 1 3 6 7 P Z 1 4 2 3		
 <p>Bestehend aus: Keramik Doppelwaschtisch Q!flat, weiß, 1520 mm inkl. 2 CLOU Ab- und Überlaufsysteme in chrom 2 Waschtischunterschranke (600 mm + 600 mm), je: 1 Metallauszug mit Einzugsdämpfung und Siphonausschnitt 1 Metallauszug mit Einzugsdämpfung inkl. Reling Unterschrank 300 mm 2 Metallauszüge mit Einzugsdämpfung inkl. Reling</p> <p>Optionales Zubehör: Raumparsiphon DN 40 (2 Stück bestellen) Raumparsiphon DN 32 (2 Stück bestellen)</p> <p>Lieferbar ab KW 03.2023</p>	450	1520	640	S E T C M 1 5 1 D P Z 1 3 6 7 P Z 1 4 2 3		

Die Angabe des Waschtisch-Herstellers entnehmen Sie bitte der Übersicht, die Sie am Anfang des Verkaufshandbuches finden.

Programm 073 - Typenliste

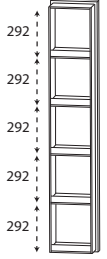
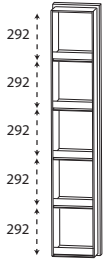
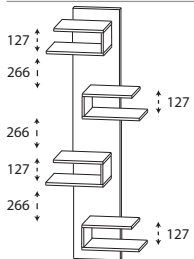
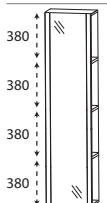
Tiefenangabe entspricht der Korpusstärke		Tiefe in mm	Breite in mm	Höhe in mm	Artikelnummer	Anschlag	Aufpreis Hoch- glanz Korpus
 <p>Hochschrank-Regal in Korpusdekor 5 Regalfächer mit Frontblenden Bitte Farbvariante für die Blenden angeben: Nr. 043 Schwarz matt Nr. 044 Alu matt Nr. 101 chrom</p>		150	300	1600	RG 1 0 3 0 0 4		
 <p>Hochschrank-Regal 5 Regalfächer mit Frontblenden in Korpusdekor</p>		150	300	1600	RG 1 0 3 0 0 5		
 <p>Hochschrank-Regal 4 überstehende Regalfächer in Korpusdekor Regalfächer optional farblich absetzbar</p>		150	600	1600	RG 1 0 6 0 0 6		
 <p>Hochschrank-Regal 1 Tür mit Spiegelfläche 3 feste Holzfachböden in Korpusdekor</p> <p>Abb. = links</p>		150	400	1600	HOG 1 0 4 0 0 1	L/R	

Passendes Zubehör finden Sie im separaten Register!

Programm 073 - Typenliste

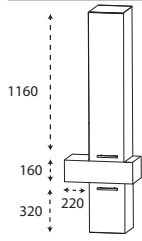
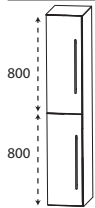
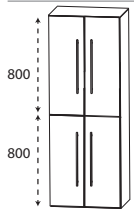
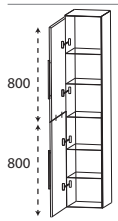
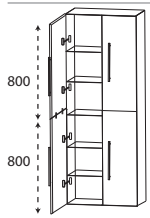
Tiefenangabe entspricht der Korpus-tiefe	Tiefe in mm	Breite in mm	Höhe in mm	Artikelnummer	Anschlag	Aufpreis Hochglanz Korpus
<p>Hochschrank 1 Tür 3 Glasfachböden 1 Metallschubkasten mit Einzugsdämpfung 1 Metallauszug mit Einzugsdämpfung inkl. Reling</p> <p>Hinweis: Bei Anschlag links ist der Türanschlag links und der Schubkasten steht rechts weit raus.</p>  <p>Abb. = rechts</p>	300	600	1680	SET 1 6 6 0 0 1	L/R	
 <p>Hochschrank 2 Türen 2 Glasfachböden (o.) 2 Glasfachböden (u.)</p>	300	300	1600	HNA 0 3 3 0	L/R	
 <p>Hochschrank 4 Türen 2 Glasfachböden (o.) 2 Glasfachböden (u.)</p>	300	600	1600	HNA 0 3 6 0		
 <p>Hochschrank als Besenschrank 2 miteinander verlaschte Türen 5 Glasfachböden</p>	300	300	1600	HNA 0 3 3 0 1 1	L/R	
 <p>Hochschrank als Besenschrank 2 miteinander verlaschte Türen links 2 miteinander verlaschte Türen rechts 5 Glasfachböden</p>	300	600	1600	HNA 0 3 6 0 1 1		

Passendes Zubehör finden Sie im separaten Register!

Programm 073 - Typenliste

Tiefenangabe entspricht der Korpus-tiefe



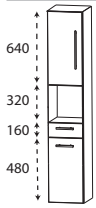
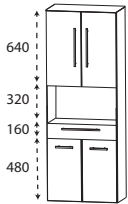
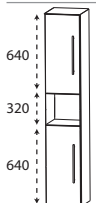
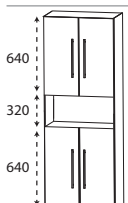
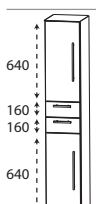

Hochschränke

Ablageplatte bitte separat bestellen

	Tiefe in mm	Breite in mm	Höhe in mm	Artikelnummer	Anschlag	Aufpreis Hoch- glanz Korpus
 <p>Hochschrank 1 Tür 1 Glasfachboden (o.) 1 offenes Fach 1 Metallschubkasten mit Einzugsdämpfung 1 Tür 1 Glasfachboden (u.)</p>	300	300	1600	HNA023001	L/R	
	300	400	1600	HNA024001	L/R	
 <p>Hochschrank 2 Türen 1 Glasfachboden (o.) 1 offenes Fach 1 Metallschubkasten mit Einzugsdämpfung 260 mm tief 2 Türen 1 Glasfachboden (u.)</p>	300	600	1600	HNA026001		
 <p>Hochschrank 1 Tür 1 Glasfachboden (o.) 1 offenes Fach 1 Tür 1 Glasfachboden (u.)</p>	300	300	1600	HNA023002	L/R	
	300	400	1600	HNA024002	L/R	
 <p>Hochschrank 2 Türen 1 Glasfachboden (o.) 1 offenes Fach 2 Türen 1 Glasfachboden (u.)</p>	300	600	1600	HNA026002		
 <p>Hochschrank 1 Tür 1 Glasfachboden (o.) 2 Metallschubkästen mit Einzugsdämpfung 1 Tür 1 Glasfachboden (u.)</p>	300	300	1600	HNA043001	L/R	
	300	400	1600	HNA044001	L/R	

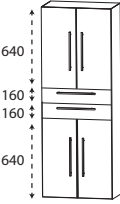
Passendes Zubehör finden Sie im separaten Register!

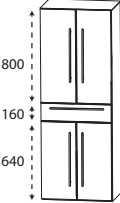
Programm 073 - Typenliste

Tiefenangabe entspricht der Korpus-tiefe		Tiefe in mm	Breite in mm	Höhe in mm	Artikelnummer	Anschlag	Aufpreis Hoch- glanz Korpus
Hochschränke Ablageplatte bitte separat bestellen							
	Hochschrank 2 Türen 1 Glasfachboden (o.) 2 Metallschubkästen mit Einzugsdämpfung 2 Türen 1 Glasfachboden (u.)	300	600	1600	HNA046001		
	Hochschrank 1 Tür 2 Glasfachböden (o.) 1 Metallschubkasten mit Einzugsdämpfung 1 Tür 1 Glasfachboden (u.)	300	300	1600	HNA0530	L/R	
			300	400	1600	HNA0540	L/R
	Hochschrank 2 Türen 2 Glasfachböden (o.) 1 Metallschubkasten mit Einzugsdämpfung 2 Türen 1 Glasfachboden (u.)	300	600	1600	HNA0560		
	Hochschrank mit Wäschekippe 1 Tür 2 Glasfachböden 1 Metallschubkasten mit Einzugsdämpfung 1 Wäschekippe mit Drahtkorb	300	300	1600	HNA0530	W L/R	
			300	400	1600	HNA0540	W L/R
	Hochschrank mit Wäschekippe 2 Türen 2 Glasfachböden 1 Metallschubkasten mit Einzugsdämpfung 1 Wäschekippe mit Drahtkorb Volumen Wäschekippe: 55 Liter	300	600	1600	HNA0560	W	

Passendes Zubehör finden Sie im separaten Register!

Programm 073 - Typenliste

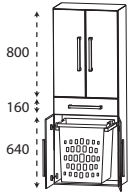
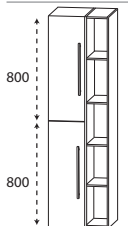
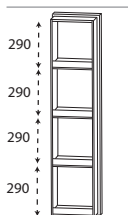
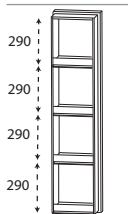
Tiefenangabe entspricht der Korpus-tiefe		Tiefe in mm	Breite in mm	Höhe in mm	Artikelnummer	Anschlag	Aufpreis Hoch- glanz Korpus
<h2>Hochschränke</h2> <h3>Ablageplatte bitte separat bestellen</h3>							
	<p>Hochschrank mit Wäscheauszug 2 Türen 2 Glasfachböden (o.) 1 Metallschubkasten mit Einzugsdämpfung 2 Türen 1 Wäscheauszug mit Kunststoffkorb Volumen Wäscheauszug: 40 Liter Volumen Wäscheauszug: 40 Liter</p>	300	600	1600	HNA05601W		
 <p>Abb. = links</p>	<p>Hochschrank 1 offenes Regal in Korpusdekor 2 feste Holzfachböden 2 verstellbare Holzfachböden 2 Türen 4 Glasfachböden</p>	300	500	1600	RHN035001	L/R	
<h2>Mittelschrank-Regale</h2>							
	<p>Hochschrank-Regal in Korpusdekor 4 Regalfächer mit Frontblenden Bitte Farbvariante für die Blenden angeben: Nr. 043 Schwarz matt Nr. 044 Alu matt Nr. 101 chrom</p>	150	300	1280	RG813004		
	<p>Hochschrank-Regal 4 Regalfächer mit Frontblenden in Korpusdekor</p>	150	300	1280	RG813005		

Passendes Zubehör finden Sie im separaten Register!

Programm 073 - Typenliste

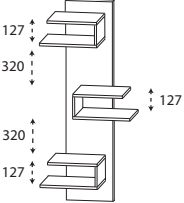
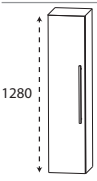
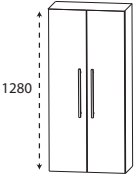
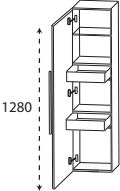
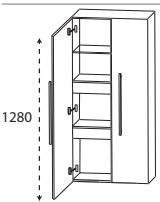
Tiefenangabe entspricht der Korpus-tiefe		Tiefe in mm	Breite in mm	Höhe in mm	Artikelnummer		Anschlag	Aufpreis Hoch- glanz Korpus
<h2>Mittelschrank-Regale</h2>  <p>Hochschrank-Regal 3 überstehende Regalfächer in Korpusdekor Regalfächer optional farblich absetzbar</p>		150	600	1280	R G	8 1 6 0 0 6		
<h2>Mittelschränke</h2> <p>Ablageplatte bitte separat bestellen</p>								
	<p>Mittelschrank 1 Tür 4 Glasfachböden</p>	300	300	1280	M N A	8 1 3 0	7 L/R	
		300	400	1280	M N A	8 1 4 0	7 L/R	
	<p>Mittelschrank 2 Türen 4 Glasfachböden</p>	300	600	1280	M N A	8 1 6 0	7	
	<p>Mittelschrank mit Innenschubkästen 1 Tür 2 Metall-Innenschubkästen mit Einzugsdämpfung 1 Glasfachboden</p>	300	300	1280	M N A	8 4 3 0	L/R	
		300	400	1280	M N A	8 4 4 0	L/R	
	<p>Mittelschrank mit Innenschubkästen 2 Türen 2 Metall-Innenschubkästen mit Einzugsdämpfung 1 Glasfachboden</p>	300	600	1280	M N A	8 4 6 0		

Passendes Zubehör finden Sie im separaten Register!

Programm 073 - Typenliste

Tiefenangabe entspricht der Korpus-tiefe		Tiefe in mm	Breite in mm	Höhe in mm	Artikelnummer	Anschlag	Aufpreis Hoch- glanz Korpus
<h2>Mittelschränke</h2> <h3>Ablageplatte bitte separat bestellen</h3>							
	<p>Mittelschrank mit Wäscheauszug 2 Türen 1 Glasfachboden (o.) 2 Türen 1 Wäscheauszug mit Kunststoffkorb Volumen Wäscheauszug: 40 Liter</p>	300	600	1280	MNA83601W		
	<p>Mittelschrank 1 offenes Regal in Korpusdekor 1 fester Fachboden mittig 2 verstellbare Holzfachböden 1 Tür 3 Glasfachböden</p>	300	500	1280	RMN815001	L/R	
<p>Abb. = links</p>							
	<p>Mittelschrank-Regal 1 Tür in Korpusdekor 300 mm breit 2 feste Holzfachböden in Korpusdekor</p>	150	400	1280	MOG814001	L/R	
<p>Abb. = links</p>							
<h2>Highboards</h2> <h3>Ablageplatte bitte separat bestellen</h3>							
	<p>Highboard 1 Tür 2 Glasfachböden</p>	300	300	800	HBA5130	L/R	
		300	400	800	HBA5140	L/R	
	<p>Highboard 2 Türen 2 Glasfachböden</p>	300	600	800	HBA5160		

Passendes Zubehör finden Sie im separaten Register!

Programm 073 - Typenliste

Tiefenangabe entspricht der Korpus-tiefe

Highboards

Ablageplatte bitte separat bestellen

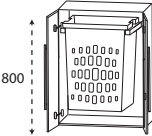
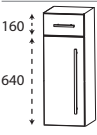
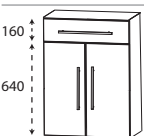
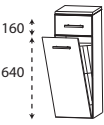
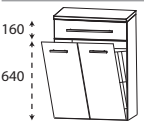
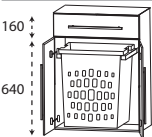
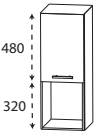
	Tiefe in mm	Breite in mm	Höhe in mm	Artikelnummer	Anschlag	Aufpreis Hoch- glanz Korpus
 <p>800</p> <p>Highboard mit Wäscheauszug 2 Türen 1 Wäscheauszug mit Kunststoffkorb</p>	300	600	800	H B A 5 1 6 0 1 W		
 <p>160</p> <p>640</p> <p>Highboard 1 Metallschubkasten mit Einzugsdämpfung 260 mm tief 1 Tür 1 Glasfachboden</p>	300	300	800	H B A 5 5 3 0	L/R	
	300	400	800	H B A 5 5 4 0	L/R	
 <p>160</p> <p>640</p> <p>Highboard 1 Metallschubkasten mit Einzugsdämpfung 260 mm tief 2 Türen 1 Glasfachboden</p>	300	600	800	H B A 5 5 6 0		
 <p>160</p> <p>640</p> <p>Highboard mit Wäschekippe 1 Metallschubkasten mit Einzugsdämpfung 1 Wäschekippe mit Drahtkorb</p> <p>Volumen Wäschekippe: 25 Liter</p> <p>Volumen Wäschekippe: 35 Liter</p>	300	300	800	H B A 5 5 3 0	W	
	300	400	800	H B A 5 5 4 0	W	
 <p>160</p> <p>640</p> <p>Highboard mit Wäschekippe 1 Metallschubkasten mit Einzugsdämpfung 1 Wäschekippe mit Drahtkorb</p> <p>Volumen Wäschekippe: 55 Liter</p>	300	600	800	H B A 5 5 6 0	W	
 <p>160</p> <p>640</p> <p>Highboard mit Wäscheauszug 1 Metallschubkasten mit Einzugsdämpfung 2 Türen 1 Wäscheauszug mit Kunststoffkorb</p>	300	600	800	H B A 5 5 6 0 1 W		
 <p>480</p> <p>320</p> <p>Highboard 1 Tür 1 Glasfachboden 1 offenes Fach</p>	300	300	800	H B A 5 2 3 0	L/R	
	300	400	800	H B A 5 2 4 0	L/R	

Passendes Zubehör finden Sie im separaten Register!

Programm 073 - Typenliste

Tiefenangabe entspricht der Korpus-tiefe

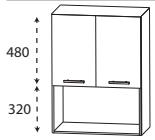
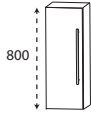
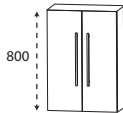
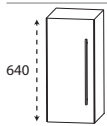
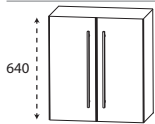
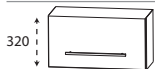

Highboards

Ablageplatte bitte separat bestellen

	Tiefe in mm	Breite in mm	Höhe in mm	Artikelnummer	Anschlag	Aufpreis Hochglanz Korpus
 <p>Highboard 2 Türen 1 Glasfachboden 1 offenes Fach</p>	300	600	800	H B A 5 2 6 0		
Oberschränke						
Ablageplatte bitte separat bestellen						
 <p>Oberschrank 1 Tür 2 Glasfachböden</p>	150	300	800	O G A 5 1 3 0	1 L/R	
	150	400	800	O G A 5 1 4 0	1 L/R	
 <p>Oberschrank 2 Türen 2 Glasfachböden</p>	150	600	800	O G A 5 1 6 0	1	
 <p>Oberschrank 1 Tür 1 Glasfachboden</p>	150	300	640	O G A 4 1 3 0	L/R	
	150	400	640	O G A 4 1 4 0	L/R	
 <p>Oberschrank 2 Türen 1 Glasfachboden</p>	150	600	640	O G A 4 1 6 0		
 <p>Oberschrank 1 Klapptür</p>	230	600	320	O M A 2 1 6 0	K	

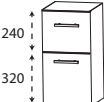
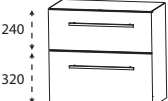

Passendes Zubehör finden Sie im separaten Register!

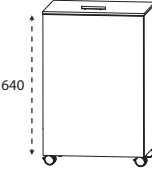
Programm 073 - Typenliste

Tiefenangabe entspricht der Korpustiefe		Tiefe in mm	Breite in mm	Höhe in mm	Artikelnummer	Anschlag	Aufpreis Hoch- glanz Korpus
Unterschränke Ablageplatte bitte separat bestellen							
	Unterschrank 1 Metallschubkasten mit Einzugsdämpfung	300	300	560	U N A 4 2 3 0	L/R	
	1 Metallauszug mit Einzugsdämpfung	300	400	560	U N A 4 2 4 0	L/R	
	Unterschrank 1 Metallschubkasten mit Einzugsdämpfung	300	600	560	U N A 4 2 6 0		
	1 Metallauszug mit Einzugsdämpfung						
Rollenschränke							
	Rollenschrank 2 Metallschubkästen mit Einzugsdämpfung	470	600	436	R T A 2 5 6 A	1	
	1 Abdeckplatte 490 mm tief 4 Rollen (2 feststellbar)	470	900	436	R T A 2 5 9 A	1	
Höhenangabe inkl. Rollen (100 mm)							
	Rollenschrank 1 Metallauszug mit Einzugsdämpfung inkl. Reling	470	600	436	R T A 2 7 6 A	1	
	1 Abdeckplatte 490 mm tief 4 Rollen (2 feststellbar)	470	900	436	R T A 2 7 9 A	1	
Höhenangabe inkl. Rollen (100 mm)							
Wäscherolli							
	Wäscherolli 1 Klappdeckel, inkl. Dämpfung	470	470	756	W R S 4 0 4 7		
	1 herausnehmbarer Wäschesack, waschbar 4 Rollen (2 feststellbar) Farbvariante entspricht der Korpusfarbe						
Höhenangabe inkl. Rollen (100 mm)							

Passendes Zubehör finden Sie im separaten Register!

Programm 073 - Typenliste

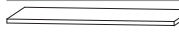







Tiefenangabe entspricht der Korpusstärke		Tiefe in mm	Breite in mm	Höhe in mm	Artikelnummer	Anschlag	Aufpreis Hoch- glanz Korpus
Sitzbänke							
	Sitzbank 1 Ablagefach 1 Sitzkissen aus Kunstleder Farbvariante entspricht der Korpusfarbe						
	Sitzkissen in creme-weiß	450	600	508	SETBANK 6 W		
	Sitzkissen in schwarz	450	600	508	SETBANK 6 S		
	Sitzbank 2 Ablagefächer 1 Sitzkissen aus Kunstleder Farbvariante entspricht der Korpusfarbe						
	Sitzkissen in creme-weiß	450	900	508	SETBANK 9 W		
	Sitzkissen in schwarz	450	900	508	SETBANK 9 S		
Ablageplatten							
 Stärke 28 mm	Ablageplatte mit ABS-Kante in Korpusdekor						
	302 mm breit Standardtiefe	330	302	28	APA 3 3 3 0 2 8		
	402 mm breit Standardtiefe	330	402	28	APA 3 3 4 0 2 8		
	602 mm breit Standardtiefe	330	602	28	APA 3 3 6 0 2 8		
	302 mm breit Standardtiefe Oberschrank	180	302	28	APA 1 8 3 0 2 8		
	402 mm breit Standardtiefe Oberschrank	180	402	28	APA 1 8 4 0 2 8		
	602 mm breit Standardtiefe Oberschrank	180	602	28	APA 1 8 6 0 2 8		
	602 mm breit Klappenschrank	260	602	28	APA 2 6 6 0 2 8		
 Stärke 16 mm	Ablageplatte mit ABS-Kante in Korpusdekor						
	302 mm breit Standardtiefe	325	302	16	AP 3 2 3 0		
	402 mm breit Standardtiefe	325	402	16	AP 3 2 4 0		
	602 mm breit Standardtiefe	325	602	16	AP 3 2 6 0		
	302 mm breit Standardtiefe Oberschrank	175	302	16	AP 1 7 3 0		
	402 mm breit Standardtiefe Oberschrank	175	402	16	AP 1 7 4 0		
	602 mm breit Standardtiefe Oberschrank	175	602	16	AP 1 7 6 0		
	602 mm breit Klappenschrank	255	602	16	AP 2 5 6 0		

Passendes Zubehör finden Sie im separaten Register!

Programm 073 - Typenliste

Tiefenangabe entspricht der Korpusstärke

Zubehör

	Tiefe in mm	Breite in mm	Höhe in mm	Artikelnummer			Anschlag	Aufpreis Hoch- glanz Korpus
 <p>LED-Aufbauleuchte in chrom Dieses Produkt enthält eine Lichtquelle der Energieeffizienzklasse: F</p> <p>600 mm breit 6,9 Watt / 769 Lumen / (2700 -) 6500 Kelvin</p> <p>900 mm breit 9,9 Watt / 1024 Lumen / (2700 -) 6500 Kelvin</p> <p>1200 mm breit 13,0 Watt / 1316 Lumen / (2700 -) 6500 Kelvin</p> 	115	600	37	P Z	1 1 6 1 6 0			
	115	900	37	P Z	1 1 6 1 9 0			
	115	1200	37	P Z	1 1 6 1 1 2			
 <p>LED-Aufbauleuchte in schwarz matt Dieses Produkt enthält eine Lichtquelle der Energieeffizienzklasse: G</p> <p>600 mm breit 6,9 Watt / 769 Lumen / (2700 -) 6500 Kelvin</p> <p>900 mm breit 9,9 Watt / 1024 Lumen / (2700 -) 6500 Kelvin</p> <p>1200 mm breit 13,0 Watt / 1316 Lumen / (2700 -) 6500 Kelvin</p> 	115	600	37	P Z	1 1 6 2 6 0			
	115	900	37	P Z	1 1 6 2 9 0			
	115	1200	37	P Z	1 1 6 2 1 2			
 <p>LED-Aufbauleuchte in chrom matt Dieses Produkt enthält eine Lichtquelle der Energieeffizienzklasse: G</p> <p>634 mm breit 9,28 Watt / 731 Lumen / (2700 -) 6500 Kelvin</p> <p>934 mm breit 14,08 Watt / 1109 Lumen / (2700 -) 6500 Kelvin</p> <p>1234 mm breit 18,88 Watt / 1487 Lumen / (2700 -) 6500 Kelvin</p> 	127	634	24	P Z	1 1 4 0 6 0			
	127	934	24	P Z	1 1 4 0 9 0			
	127	1234	24	P Z	1 1 4 0 1 2			
 <p>LED-Aufbauleuchte in schwarz matt Dieses Produkt enthält eine Lichtquelle der Energieeffizienzklasse: G</p> <p>634 mm breit 9,28 Watt / 731 Lumen / (2700 -) 6500 Kelvin</p> <p>934 mm breit 14,08 Watt / 1109 Lumen / (2700 -) 6500 Kelvin</p> <p>1234 mm breit 18,88 Watt / 1487 Lumen / (2700 -) 6500 Kelvin</p> 	127	634	24	P Z	1 1 6 0 6 0			
	127	934	24	P Z	1 1 6 0 9 0			
	127	1234	24	P Z	1 1 6 0 1 2			

Programm 073 - Maßskizzen

SET CM60 1M

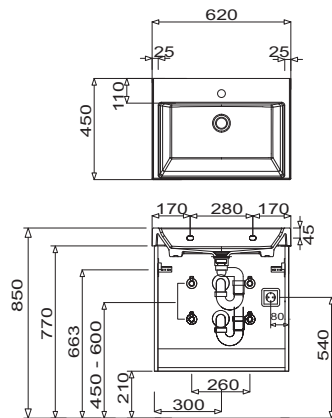

SET CM90 1M

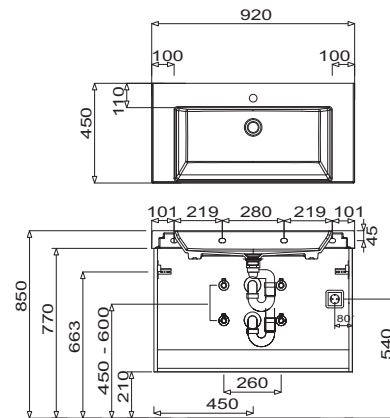

SET CM90 1L

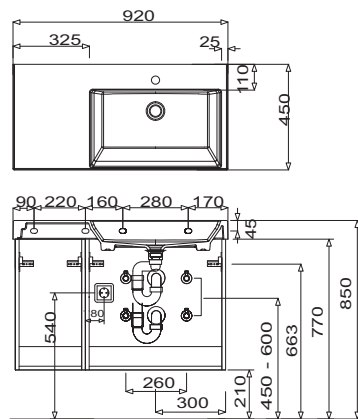

SET CM90 1R

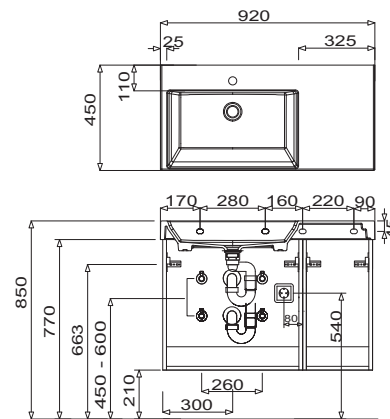

SET CM12 1M

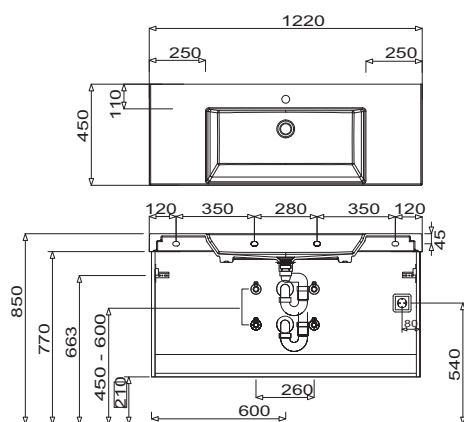

SET CM12 1L

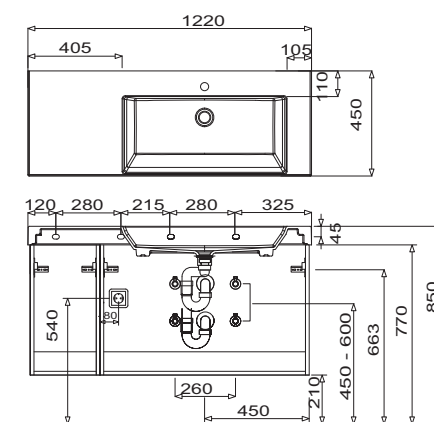

Bei Waschtischanlagen mit Befestigungsschrauben müssen die Maße zum Bohren vor Ort, nach dem Auflegen des Waschtisches auf den Unterschrank, angezeichnet werden.

Toleranzen:

Die Maßtoleranzen (+/- 5mm) und Ebenheitstoleranzen (DIN 18202) unterliegen den üblichen materialspezifischen Toleranzen für Baustoffe, anlehnend an die DIN 18202.

Programm 073 - Maßskizzen

SET CM12 1R

SET CM15 1D

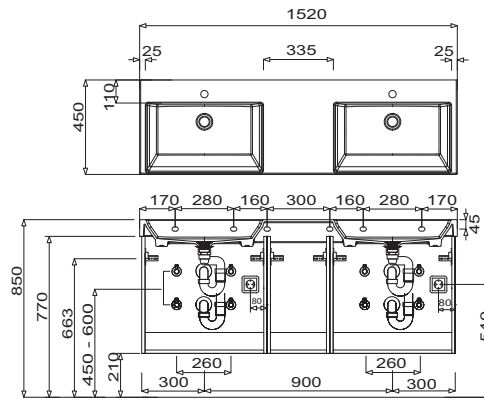
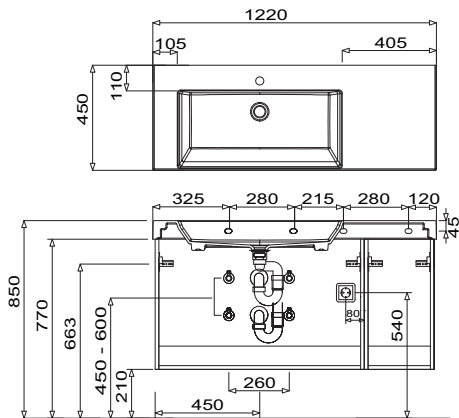

Elektroanschlüsse für Spiegelschränke

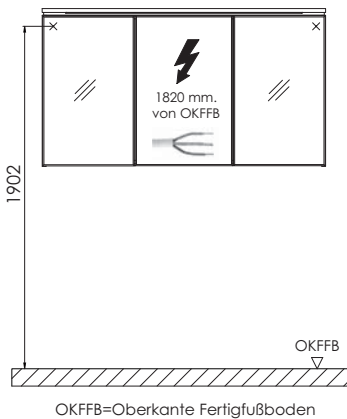

OKFFB=Oberkante Fertigfußboden

Bei Waschtischanlagen mit Befestigungsschrauben müssen die Maße zum Bohren vor Ort, nach dem Auflegen des Waschtisches auf den Unterschrank, angezeichnet werden.

Toleranzen:

Die Maßtoleranzen (+/- 5 mm) und Ebenheitstoleranzen (DIN 18202) unterliegen den üblichen materialspezifischen Toleranzen für Baustoffe, anlehnend an die DIN 18202.