

Frontdekore



Nr. 777 Cosmos Grey matt



Nr. 793 Edelweiß matt



Nr. 891 Quarzgrau matt



Nr. 893 Titangrau matt



Nr. 722 Polarweiß hgl.



Nr. 670 Halifax Eiche



Nr. 750 Cardiff Eiche



Nr. 751 Cuneo Eiche Braun



Nr. 771 Cuneo Eiche Natural



Nr. 785 Eiche Natur
Nachbildung

F Folierte Front

M Melaminharzbeschichtete Front mit ABS-Kante

Korpusdekore

* Hochglanz Korpus gegen Aufpreis



Nr. 177
Cosmos Grey
matt



Nr. 111
Weiß matt



Nr. 191
Quarzgrau matt



Nr. 193
Titangrau matt



*Nr. 161
Weiß hgl.



Nr. 170
Halifax Eiche



Nr. 150
Cardiff Eiche



Nr. 151
Cuneo Eiche
Braun



Nr. 171
Cuneo Eiche
Natural



Nr. 185
Eiche Natur
Nachbildung

Waschtischfarbe

Keramik -
Möbelwaschtische



Lieferbar ab
KW 03.2023

Nr. 1
Weiß

Q!flat

Technik

Auszüge und Schubkästen

Nr. 554

Premium-Technik mit Dämpfung

Türen mit integriertem Dämpfungssystem

Griffvarianten



Nr. 351 Griffleiste in
alu matt



Nr. 352 Griffleiste in
schwarz matt

Spiegelschränke











Serie A

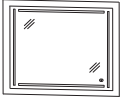

Serie B







Programm 074 - Typenliste

Tiefenangabe entspricht der Korpusstärke		Tiefe in mm	Breite in mm	Höhe in mm	Artikelnummer	Anschlag	Aufpreis Hoch- glanz Korpus
  <p>Flächenspiegel 1 Trägerplatte in Korpusdekor 1 Flächenspiegel 500 mm breit und 640 mm hoch 2 LED-Streifen senkrecht 2 LED-Streifen waagrecht 32,1 Watt / Converter 60 Watt 3467 Lumen / 2700 - 6500 Kelvin 1 Touch LED-Dimmer Dieses Produkt enthält eine Lichtquelle der Energieeffizienzklasse: G</p>		39	600	740	SET 4 5 6 0 0 1		
  <p>Flächenspiegel 1 Trägerplatte in Korpusdekor 1 Flächenspiegel 800 mm breit und 640 mm hoch 2 LED-Streifen senkrecht 2 LED-Streifen waagrecht 41,0 Watt / Converter 60 Watt 4432 Lumen / 2700 - 6500 Kelvin 1 Touch LED-Dimmer Dieses Produkt enthält eine Lichtquelle der Energieeffizienzklasse: G</p>		39	900	740	SET 4 5 9 0 0 1		
  <p>Flächenspiegel 1 Trägerplatte in Korpusdekor 1 Flächenspiegel 1100 mm breit und 640 mm hoch 2 LED-Streifen senkrecht 2 LED-Streifen waagrecht 50,7 Watt / Converter 60 Watt 5476 Lumen / 2700 - 6500 Kelvin 1 Touch LED-Dimmer Dieses Produkt enthält eine Lichtquelle der Energieeffizienzklasse: G</p>		39	1200	740	SET 4 5 1 2 0 1		
  <p>Flächenspiegel 1 Trägerplatte in Korpusdekor 1 Flächenspiegel 1400 mm breit und 640 mm hoch 2 LED-Streifen senkrecht 2 LED-Streifen waagrecht 49,4 Watt / Converter 60 Watt 5335 Lumen / 2700 - 6500 Kelvin 1 Touch LED-Dimmer Dieses Produkt enthält eine Lichtquelle der Energieeffizienzklasse: G</p>		39	1500	740	SET 4 5 1 5 0 1		
  <p>Flächenspiegel 1 Trägerplatte in Korpusdekor 640 mm hoch 1 Flächenspiegel 500 mm breit 2 LED-Streifen senkrecht 36,0 Watt / Converter 60 Watt 3888 Lumen / 2700 - 6500 Kelvin 1 Touch LED-Dimmer Dieses Produkt enthält eine Lichtquelle der Energieeffizienzklasse: G</p>		39	600	800	SET 5 4 6 0 0 2		

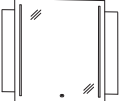
Passendes Zubehör finden Sie im separaten Register!

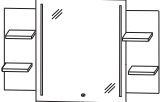
Programm 074 - Typenliste

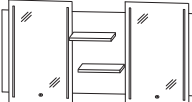
Tiefenangabe entspricht der Korpusstärke		Tiefe in mm	Breite in mm	Höhe in mm	Artikelnummer	Anschlag	Aufpreis Hoch- glanz Korpus
	<p>Flächenspiegel 1 Trägerplatte in Korpusdekor 640 mm hoch 1 Flächenspiegel 700 mm breit 2 LED-Streifen senkrecht 42,2 Watt / Converter 60 Watt 4558 Lumen / 2700 - 6500 Kelvin 1 Touch LED-Dimmer Dieses Produkt enthält eine Lichtquelle der Energieeffizienzklasse: G</p>	39	900	800	SET 5 4 9 0 0 2		
	<p>Flächenspiegel 1 Trägerplatte in Korpusdekor 640 mm hoch 2 versetzte Holzablagen Tiefe 125 mm 1 Flächenspiegel 500 mm breit 2 LED-Streifen senkrecht 36,0 Watt / Converter 60 Watt 3888 Lumen / 2700 - 6500 Kelvin 1 Touch LED-Dimmer Dieses Produkt enthält eine Lichtquelle der Energieeffizienzklasse: G</p>						
	Ablagefächer links	141	900	800	SET 5 4 9 0 L 2		
	Ablagefächer rechts	141	900	800	SET 5 4 9 0 R 2		
	<p>Flächenspiegel 1 Trägerplatte in Korpusdekor 640 mm hoch 2 versetzte Holzablagen links Tiefe 125 mm 2 versetzte Holzablagen rechts Tiefe 125 mm 1 Flächenspiegel 700 mm breit 2 LED-Streifen senkrecht 42,2 Watt / Converter 60 Watt 4558 Lumen / 2700 - 6500 Kelvin 1 Touch LED-Dimmer Dieses Produkt enthält eine Lichtquelle der Energieeffizienzklasse: G</p>	141	1200	800	SET 5 4 1 2 0 2		
	<p>Flächenspiegel 1 Trägerplatte in Korpusdekor 640 mm hoch 2 versetzte Holzablagen 1 Flächenspiegel 700 mm breit 2 LED-Streifen senkrecht 42,2 Watt / Converter 60 Watt 4558 Lumen / 2700 - 6500 Kelvin 1 Touch LED-Dimmer Dieses Produkt enthält eine Lichtquelle der Energieeffizienzklasse: G</p>						
	Ablagefächer links	141	1200	800	SET 5 4 1 2 L 2		
	Ablagefläche rechts	141	1200	800	SET 5 4 1 2 R 2		
	<p>Flächenspiegel 1 Trägerplatte in Korpusdekor 640 mm hoch 2 versetzte Holzablagen Tiefe 125 mm 2 Flächenspiegel je 500 mm breit je 2 LED-Streifen senkrecht je 36,0 Watt / Converter 60 Watt je 3888 Lumen / 2700 - 6500 Kelvin je 1 Touch LED-Dimmer Dieses Produkt enthält eine Lichtquelle der Energieeffizienzklasse: G</p>	141	1500	800	SET 5 4 1 5 0 2		

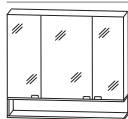
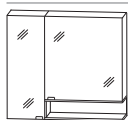

Passendes Zubehör finden Sie im separaten Register!

Programm 074 - Typenliste

Tiefenangabe entspricht der Korpus-tiefe		Tiefe in mm	Breite in mm	Höhe in mm	Artikelnummer	Anschlag	Aufpreis Hochglanz Korpus
 <p>inkl. Griffblock Bitte Anschlag der Spiegeltür angeben!</p>							
<p>Spiegelschrank 1 Doppelspiegeltür 2 Glasfachböden 1 Schalter-Steckdosen-Element 1 LED-Converter 15 Watt 1 Regal seitlich geöffnet Regal optional farblich absetzbar Türbreite: 596 mm Türhöhe: 636 mm</p>							
<p>Regal rechts geöffnet</p>		150	600	800	SET 5 3 6 R R G	L/R	
<p>Regal links geöffnet</p>		150	600	800	SET 5 3 6 L R G	L/R	
<p>Optionales Zubehör: LED-Aufbauleuchte 600 mm breit in chrom LED-Aufbauleuchte 600 mm breit in schwarz matt LED-Aufbauleuchte 634 mm breit in chrom matt LED-Aufbauleuchte 634 mm breit in schwarz matt Sensor für Emotion-Beleuchtung</p>					PZ 1 1 6 1 60 PZ 1 1 6 2 60 PZ 1 1 4 0 60 PZ 1 1 6 0 60 PZ 1 0 2 0 1		
 <p>inkl. Griffblöcke Abb. = rechts</p>		150	900	800	SET 5 3 9 0 R G	L/R	
<p>Spiegelschrank 3 Doppelspiegeltüren 6 Glasfachböden 2 Mittelwände 1 Schalter-Steckdosen-Element 1 LED-Converter 30 Watt 1 Regal seitlich geöffnet Regal optional farblich absetzbar Türbreiten: 238 mm / 412 mm / 238 mm Türhöhe: 636 mm der Anschlag gibt die offene Seite des Regals vor</p>							
<p>Optionales Zubehör: LED-Aufbauleuchte 900 mm breit in chrom LED-Aufbauleuchte 900 mm breit in schwarz matt LED-Aufbauleuchte 934 mm breit in chrom matt LED-Aufbauleuchte 934 mm breit in schwarz matt Sensor für Emotion-Beleuchtung</p>					PZ 1 1 6 1 90 PZ 1 1 6 2 90 PZ 1 1 4 0 90 PZ 1 1 6 0 90 PZ 1 0 2 0 1		
 <p>inkl. Griffblöcke</p>							
<p>Spiegelschrank 2 Doppelspiegeltüren 4 Glasfachböden 1 Mittelwand 1 Schalter-Steckdosen-Element 1 LED-Converter 30 Watt 1 Regal seitlich geöffnet Regal optional farblich absetzbar Türbreiten: 296 mm / 596 mm Türhöhe: 796 mm und 636 mm</p>							
<p>Regal rechts geöffnet und hohe Spiegeltür links</p>		150	900	800	SET 5 3 9 R R G		
<p>Regal links geöffnet und hohe Spiegeltür rechts</p>		150	900	800	SET 5 3 9 L R G		
<p>Optionales Zubehör: LED-Aufbauleuchte 900 mm breit in chrom LED-Aufbauleuchte 900 mm breit in schwarz matt LED-Aufbauleuchte 934 mm breit in chrom matt LED-Aufbauleuchte 934 mm breit in schwarz matt Sensor für Emotion-Beleuchtung</p>					PZ 1 1 6 1 90 PZ 1 1 6 2 90 PZ 1 1 4 0 90 PZ 1 1 6 0 90 PZ 1 0 2 0 1		



Passendes Zubehör finden Sie im separaten Register!

Programm 074 - Typenliste

Tiefenangabe entspricht der Korpus-tiefe		Tiefe in mm	Breite in mm	Höhe in mm	Artikelnummer	Anschlag	Aufpreis Hoch- glanz Korpus
Spiegelschränke Serie A Regale mit Korpus abschließend							
 inkl. Griffblöcke Abb. = rechts	Spiegelschrank 3 Doppelspiegeltüren 6 Glasfachböden 2 Mittelwände 1 Schalter-Steckdosen-Element 1 LED-Converter 30 Watt 1 Regal seitlich geöffnet Regal optional farblich absetzbar Türbreiten: 388 mm / 412 mm / 388 mm Türhöhe: 636 mm der Anschlag gibt die offene Seite des Regals vor Optionales Zubehör: LED-Aufbauleuchte 1200 mm breit in chrom LED-Aufbauleuchte 1200 mm breit in schwarz matt LED-Aufbauleuchte 1234 mm breit in chrom matt LED-Aufbauleuchte 1234 mm breit in schwarz matt Sensor für Emotion-Beleuchtung	150	1200	800	SET 5 3 1 2 R G	L/R	
					P Z	1 1 6 1 12	
					P Z	1 1 6 2 12	
					P Z	1 1 4 0 12	
					P Z	1 1 6 0 12	
					P Z	1 0 2 0 1	
 inkl. Griffblöcke	Spiegelschrank 4 Doppelspiegeltüren 8 Glasfachböden 3 Mittelwände 1 Schalter-Steckdosen-Element 1 LED-Converter 30 Watt 1 Regal seitlich geöffnet Regal optional farblich absetzbar Türbreiten: 296 mm / 238 mm / 412 mm / 238 mm Türhöhe: 796 mm und 636 mm Regal rechts geöffnet und hohe Spiegeltür links Regal links geöffnet und hohe Spiegeltür rechts Optionales Zubehör: LED-Aufbauleuchte 1200 mm breit in chrom LED-Aufbauleuchte 1200 mm breit in schwarz matt LED-Aufbauleuchte 1234 mm breit in chrom matt LED-Aufbauleuchte 1234 mm breit in schwarz matt Sensor für Emotion-Beleuchtung	150	1200	800	SET 5 3 2 R R G		
		150	1200	800	SET 5 3 2 L R G		
					P Z	1 1 6 1 12	
					P Z	1 1 6 2 12	
					P Z	1 1 4 0 12	
					P Z	1 1 6 0 12	
					P Z	1 0 2 0 1	
 inkl. Griffblöcke Bitte Anschlag der mittleren Tür wählen	Spiegelschrank 3 Doppelspiegeltüren 6 Glasfachböden 2 Mittelwände 2 Schalter-Steckdosen-Elemente 2 LED-Converter 15 Watt 2 Regale seitlich geöffnet Regale optional farblich absetzbar Türbreiten: 596 mm / 296 mm / 596 mm Türhöhe: 636 mm und 796 mm Optionales Zubehör: LED-Aufbauleuchte 600 mm breit in chrom LED-Aufbauleuchte 600 mm breit in schwarz matt LED-Aufbauleuchte 634 mm breit in chrom matt LED-Aufbauleuchte 634 mm breit in schwarz matt Sensor für Emotion-Beleuchtung	150	1500	800	SET 5 3 1 5 R G	L/R	
					P Z	1 1 6 1 60	
					P Z	1 1 6 2 60	
					P Z	1 1 4 0 60	
					P Z	1 1 6 0 60	
					P Z	1 0 2 0 1	

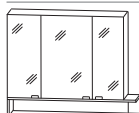

Passendes Zubehör finden Sie im separaten Register!

Programm 074 - Typenliste

Tiefenangabe entspricht der Korpus-tiefe		Tiefe in mm	Breite in mm	Höhe in mm	Artikelnummer	Anschlag	Aufpreis Hoch- glanz Korpus
 <p>inkl. Griffblock Bitte Anschlag der Spiegeltür angeben!</p>							
<p>Spiegelschrank 1 Doppelspiegeltür 2 Glasfachböden 1 Schalter-Steckdosen-Element 1 LED-Converter 15 Watt 1 Regal seitlich überstehend und geöffnet</p> <p>Regal optional farblich absetzbar Türbreite: 596 mm Türhöhe: 636 mm</p> <p>Regal rechts geöffnet</p> <p>Regal links geöffnet</p> <p>Optionales Zubehör: LED-Aufbauleuchte 600 mm breit in chrom LED-Aufbauleuchte 600 mm breit in schwarz matt LED-Aufbauleuchte 634 mm breit in chrom matt LED-Aufbauleuchte 634 mm breit in schwarz matt Sensor für Emotion-Beleuchtung</p>		150	750	800	SET 5 3 6 R R U	L/R	
		150	750	800	SET 5 3 6 L R U	L/R	
					PZ 1 1 6 1 60 PZ 1 1 6 2 60 PZ 1 1 4 0 60 PZ 1 1 6 0 60 PZ 1 0 2 0 1		
 <p>inkl. Griffblöcke Abb. = rechts</p>		150	1050	800	SET 5 3 9 0 R U	L/R	
<p>Spiegelschrank 3 Doppelspiegeltüren 6 Glasfachböden 2 Mittelwände 1 Schalter-Steckdosen-Element 1 LED-Converter 30 Watt 1 Regal seitlich überstehend und geöffnet</p> <p>Regal optional farblich absetzbar Türbreiten: 238 mm / 412 mm / 238 mm Türhöhe: 636 mm der Anschlag gibt die offene Seite des Regals vor</p> <p>Optionales Zubehör: LED-Aufbauleuchte 900 mm breit in chrom LED-Aufbauleuchte 900 mm breit in schwarz matt LED-Aufbauleuchte 934 mm breit in chrom matt LED-Aufbauleuchte 934 mm breit in schwarz matt Sensor für Emotion-Beleuchtung</p>					PZ 1 1 6 1 90 PZ 1 1 6 2 90 PZ 1 1 4 0 90 PZ 1 1 6 0 90 PZ 1 0 2 0 1		
 <p>inkl. Griffblöcke</p>							
<p>Spiegelschrank 2 Doppelspiegeltüren 4 Glasfachböden 1 Mittelwand 1 Schalter-Steckdosen-Element 1 LED-Converter 30 Watt 1 Regal seitlich geöffnet</p> <p>Regal optional farblich absetzbar Türbreiten: 296 mm / 596 mm Türhöhe: 796 mm und 636 mm</p> <p>Regal rechts geöffnet und hohe Spiegeltür links</p> <p>Regal links geöffnet und hohe Spiegeltür rechts</p> <p>Optionales Zubehör: LED-Aufbauleuchte 900 mm breit in chrom LED-Aufbauleuchte 900 mm breit in schwarz matt LED-Aufbauleuchte 934 mm breit in chrom matt LED-Aufbauleuchte 934 mm breit in schwarz matt Sensor für Emotion-Beleuchtung</p>		150	1050	800	SET 5 3 9 R R U		
		150	1050	800	SET 5 3 9 L R U		
					PZ 1 1 6 1 90 PZ 1 1 6 2 90 PZ 1 1 4 0 90 PZ 1 1 6 0 90 PZ 1 0 2 0 1		



Passendes Zubehör finden Sie im separaten Register!

Programm 074 - Typenliste

		Tiefe in mm	Breite in mm	Höhe in mm	Artikelnummer	Anschlag	Aufpreis Hoch- glanz Korpus
Tiefenangabe entspricht der Korpus-tiefe							
<h2>Spiegelschränke Serie B</h2> <h3>Regale überstehend</h3>							
 <p>inkl. Griffblöcke Abb. = rechts</p>	<p>Spiegelschrank 3 Doppelspiegeltüren 6 Glasfachböden 2 Mittelwände 1 Schalter-Steckdosen-Element 1 LED-Converter 30 Watt 1 Regal seitlich überstehend und geöffnet Regal optional farblich absetzbar Türbreiten: 388 mm / 412 mm / 388 mm Türhöhe: 636 mm der Anschlag gibt die offene Seite des Regals vor</p> <p>Optionales Zubehör: LED-Aufbauleuchte 1200 mm breit in chrom LED-Aufbauleuchte 1200 mm breit in schwarz matt LED-Aufbauleuchte 1234 mm breit in chrom matt LED-Aufbauleuchte 1234 mm breit in schwarz matt Sensor für Emotion-Beleuchtung</p>	150	1350	800	SET 5 3 1 2 R U	L/R	
					P Z 1 1 6 1 12		
					P Z 1 1 6 2 12		
					P Z 1 1 4 0 12		
					P Z 1 1 6 0 12		
					P Z 1 0 2 0 1		
 <p>inkl. Griffblöcke</p>	<p>Spiegelschrank 4 Doppelspiegeltüren 8 Glasfachböden 3 Mittelwände 1 Schalter-Steckdosen-Element 1 LED-Converter 30 Watt 1 Regal seitlich überstehend und geöffnet Regal optional farblich absetzbar Türbreiten: 296 mm / 238 mm / 412 mm / 238 mm Türhöhe: 796 mm und 636 mm</p> <p>Regal rechts geöffnet und hohe Spiegeltür links Regal links geöffnet und hohe Spiegeltür rechts</p> <p>Optionales Zubehör: LED-Aufbauleuchte 1200 mm breit in chrom LED-Aufbauleuchte 1200 mm breit in schwarz matt LED-Aufbauleuchte 1234 mm breit in chrom matt LED-Aufbauleuchte 1234 mm breit in schwarz matt Sensor für Emotion-Beleuchtung</p>	150	1350	800	SET 5 3 2 R R U		
		150	1350	800	SET 5 3 2 L R U		
					P Z 1 1 6 1 12		
					P Z 1 1 6 2 12		
					P Z 1 1 4 0 12		
					P Z 1 1 6 0 12		
					P Z 1 0 2 0 1		
 <p>inkl. Griffblöcke Bitte Anschlag der mittleren Tür wählen</p>	<p>Spiegelschrank 3 Doppelspiegeltüren 6 Glasfachböden 2 Mittelwände 2 Schalter-Steckdosen-Elemente 2 LED-Converter 15 Watt 2 Regale seitlich überstehend und geöffnet Regale optional farblich absetzbar Türbreiten: 596 mm / 296 mm / 596 mm Türhöhe: 636 mm und 796 mm</p> <p>Optionales Zubehör: LED-Aufbauleuchte 600 mm breit in chrom LED-Aufbauleuchte 600 mm breit in schwarz matt LED-Aufbauleuchte 634 mm breit in chrom matt LED-Aufbauleuchte 634 mm breit in schwarz matt Sensor für Emotion-Beleuchtung</p>	150	1800	800	SET 5 3 1 5 R U	L/R	
					P Z 1 1 6 1 60		
					P Z 1 1 6 2 60		
					P Z 1 1 4 0 60		
					P Z 1 1 6 0 60		
					P Z 1 0 2 0 1		

Passendes Zubehör finden Sie im separaten Register!

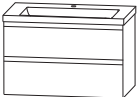
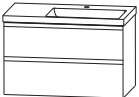
Programm 074 - Typenliste

Tiefenangabe entspricht der Korpus-tiefe		Tiefe in mm	Breite in mm	Höhe in mm	Artikelnummer	Anschlag	Aufpreis Hoch- glanz Korpus
Sets							
	<p>Bestehend aus: Keramik Waschtisch Q!flat, weiß, 620 mm inkl. CLOU Ab- und Überlaufsystem in chrom Waschtischunterschrank 600 mm 1 Metallauszug mit Einzugsdämpfung und Siphonausschnitt 1 Metallauszug mit Einzugsdämpfung inkl. Reling</p> <p>Optionales Zubehör: Raumparsiphon DN 40 Raumparsiphon DN 32</p> <p>Lieferbar ab KW 03.2023</p>	450	620	640	SETCP601M		
	<p>Bestehend aus: Keramik Waschtisch Q!flat, weiß, 920 mm inkl. CLOU Ab- und Überlaufsystem in chrom Waschtischunterschrank 900 mm 1 Metallauszug mit Einzugsdämpfung und Siphonausschnitt 1 Metallauszug mit Einzugsdämpfung inkl. Reling</p> <p>Optionales Zubehör: Raumparsiphon DN 40 Raumparsiphon DN 32</p> <p>Lieferbar ab KW 03.2023</p>	450	920	640	SETCP901M		
 Ablagefläche links	<p>Bestehend aus: Keramik Waschtisch Q!flat, weiß, 920 mm Ablage links inkl. CLOU Ab- und Überlaufsystem in chrom Waschtischunterschrank 900 mm 1 Metallauszug mit Einzugsdämpfung und Siphonausschnitt 1 Metallauszug mit Einzugsdämpfung inkl. Reling</p> <p>Optionales Zubehör: Raumparsiphon DN 40 Raumparsiphon DN 32</p> <p>Lieferbar ab KW 03.2023</p>	450	920	640	SETCP901L		
 Ablagefläche rechts	<p>Bestehend aus: Keramik Waschtisch Q!flat, weiß, 920 mm Ablage rechts inkl. CLOU Ab- und Überlaufsystem in chrom Waschtischunterschrank 900 mm 1 Metallauszug mit Einzugsdämpfung und Siphonausschnitt 1 Metallauszug mit Einzugsdämpfung inkl. Reling</p> <p>Optionales Zubehör: Raumparsiphon DN 40 Raumparsiphon DN 32</p> <p>Lieferbar ab KW 03.2023</p>	450	920	640	SETCP901R		

Die Angabe des Waschtisch-Herstellers entnehmen Sie bitte der Übersicht, die Sie am Anfang des Verkaufshandbuches finden.

Programm 074 - Typenliste

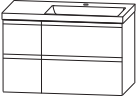
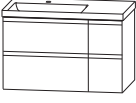
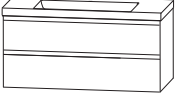
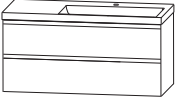
Tiefenangabe entspricht der Korpus-tiefe		Tiefe in mm	Breite in mm	Höhe in mm	Artikelnummer	Anschlag	Aufpreis Hoch- glanz Korpus
Sets							
	Bestehend aus: Keramik Waschtisch Q!flat, weiß, 920 mm Ablage links inkl. CLOU Ab- und Überlaufsystem in chrom Waschtischunterschrank 600 mm 1 Metallauszug mit Einzugsdämpfung und Siphonausschnitt 1 Metallauszug mit Einzugsdämpfung inkl. Reling Unterschrank 300 mm 2 Metallauszüge mit Einzugsdämpfung inkl. Reling Optionales Zubehör: Raumsparsiphon DN 40 Raumsparsiphon DN 32 Lieferbar ab KW 03.2023	450	920	640	S E T C P 9 0 2 L P Z 1 3 6 7 P Z 1 4 2 3		
	Bestehend aus: Keramik Waschtisch Q!flat, weiß, 920 mm Ablage rechts inkl. CLOU Ab- und Überlaufsystem in chrom Waschtischunterschrank 600 mm 1 Metallauszug mit Einzugsdämpfung und Siphonausschnitt 1 Metallauszug mit Einzugsdämpfung inkl. Reling Unterschrank 300 mm 2 Metallauszüge mit Einzugsdämpfung inkl. Reling Optionales Zubehör: Raumsparsiphon DN 40 Raumsparsiphon DN 32 Lieferbar ab KW 03.2023	450	920	640	S E T C P 9 0 2 R P Z 1 3 6 7 P Z 1 4 2 3		
	Bestehend aus: Keramik Waschtisch Q!flat, weiß, 1220 mm inkl. CLOU Ab- und Überlaufsystem in chrom Waschtischunterschrank 1200 mm 1 Metallauszug mit Einzugsdämpfung und Siphonausschnitt 1 Metallauszug mit Einzugsdämpfung inkl. Reling Optionales Zubehör: Raumsparsiphon DN 40 Raumsparsiphon DN 32 Lieferbar ab KW 03.2023	450	1220	640	S E T C P 1 2 1 M P Z 1 3 6 7 P Z 1 4 2 3		
	Bestehend aus: Keramik Waschtisch Q!flat, weiß, 1220 mm Ablage links inkl. CLOU Ab- und Überlaufsystem in chrom Waschtischunterschrank 1200 mm 1 Metallauszug mit Einzugsdämpfung und Siphonausschnitt 1 Metallauszug mit Einzugsdämpfung inkl. Reling Optionales Zubehör: Raumsparsiphon DN 40 Raumsparsiphon DN 32 Lieferbar ab KW 03.2023	450	1220	640	S E T C P 1 2 1 L P Z 1 3 6 7 P Z 1 4 2 3		

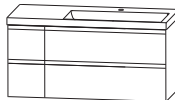
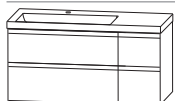
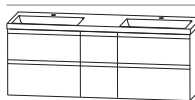

Die Angabe des Waschtisch-Herstellers entnehmen Sie bitte der Übersicht, die Sie am Anfang des Verkaufshandbuches finden.

Programm 074 - Typenliste

Tiefenangabe entspricht der Korpus-tiefe	Tiefe in mm	Breite in mm	Höhe in mm	Artikelnummer	Anschlag	Aufpreis Hochglanz Korpus
Sets						
 <p>Ablagefläche rechts</p>	450	1220	640	SETCP121R		
<p>Bestehend aus: Keramik Waschtisch Q!flat, weiß, 1220 mm Ablage rechts inkl. CLOU Ab- und Überlaufsystem in chrom Waschtischunterschrank 1 Metallauszug mit Einzugsdämpfung und Siphonausschnitt 1 Metallauszug mit Einzugsdämpfung inkl. Reling</p> <p>Optionales Zubehör: Raumparsiphon DN 40 Raumparsiphon DN 32</p> <p>Lieferbar ab KW 03.2023</p>						
 <p>Ablagefläche links</p>	450	1220	640	SETCP122L		
<p>Bestehend aus: Keramik Waschtisch Q!flat, weiß, 1220 mm Ablage links inkl. CLOU Ab- und Überlaufsystem in chrom Waschtischunterschrank 900 mm 1 Metallauszug mit Einzugsdämpfung und Siphonausschnitt 1 Metallauszug mit Einzugsdämpfung inkl. Reling Unterschrank 300 mm 2 Metallauszüge mit Einzugsdämpfung inkl. Reling</p> <p>Optionales Zubehör: Raumparsiphon DN 40 Raumparsiphon DN 32</p> <p>Lieferbar ab KW 03.2023</p>						
 <p>Ablagefläche rechts</p>	450	1220	640	SETCP122R		
<p>Bestehend aus: Keramik Waschtisch Q!flat, weiß, 1220 mm Ablage rechts inkl. CLOU Ab- und Überlaufsystem in chrom Waschtischunterschrank 900 mm 1 Metallauszug mit Einzugsdämpfung und Siphonausschnitt 1 Metallauszug mit Einzugsdämpfung inkl. Reling Unterschrank 300 mm 2 Metallauszüge mit Einzugsdämpfung inkl. Reling</p> <p>Optionales Zubehör: Raumparsiphon DN 40 Raumparsiphon DN 32</p> <p>Lieferbar ab KW 03.2023</p>						
	450	1520	640	SETCP151D		
<p>Bestehend aus: Keramik Doppelwaschtisch Q!flat, weiß, 1520 mm inkl. 2 CLOU Ab- und Überlaufsysteme in chrom 2 Waschtischunterschränke (600 mm + 600 mm), je: 1 Metallauszug mit Einzugsdämpfung und Siphonausschnitt 1 Metallauszug mit Einzugsdämpfung inkl. Reling Unterschrank 300 mm 2 Metallauszüge mit Einzugsdämpfung inkl. Reling</p> <p>Optionales Zubehör: Raumparsiphon DN 40 (2 Stück bestellen) Raumparsiphon DN 32 (2 Stück bestellen)</p> <p>Lieferbar ab KW 03.2023</p>						

Die Angabe des Waschtisch-Herstellers entnehmen Sie bitte der Übersicht, die Sie am Anfang des Verkaufshandbuches finden.

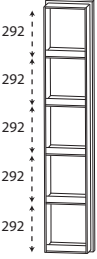
Programm 074 - Typenliste

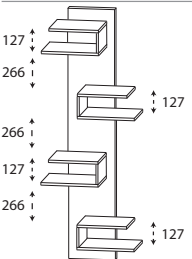
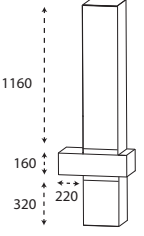
Tiefenangabe entspricht der Korpusstärke		Tiefe in mm	Breite in mm	Höhe in mm	Artikelnummer			Anschlag	Aufpreis Hoch- glanz Korpus
<h2>Hochschrank-Regale</h2>									
	<p>Hochschrank-Regal in Korpusdekor 5 Regalfächer mit Frontblenden Bitte Farbvariante für die Blenden angeben: Nr. 043 Schwarz matt Nr. 044 Alu matt Nr. 101 chrom</p>	150	300	1600	RG	1 0 3 0 0 4			
	<p>Hochschrank-Regal 5 Regalfächer mit Frontblenden in Korpusdekor</p>	150	300	1600	RG	1 0 3 0 0 5			
	<p>Hochschrank-Regal 4 überstehende Regalfächer in Korpusdekor Regalfächer optional farblich absetzbar</p>	150	600	1600	RG	1 0 6 0 0 6			
<h2>Hochschranke</h2> <p>Ablageplatte bitte separat bestellen</p>									
	<p>Hochschrank 1 Tür 3 Glasfachböden 1 Metallschubkasten mit Einzugsdämpfung 1 Metallauszug mit Einzugsdämpfung inkl. Reling</p> <p>Hinweis: Bei Anschlag links ist der Türanschlag links und der Schubkasten steht rechts weit raus.</p>	300	600	1680	SET	1 6 6 0 0 3	L/R		
Abb. = rechts									

Passendes Zubehör finden Sie im separaten Register!

Programm 074 - Typenliste

Tiefenangabe entspricht der Korpus-tiefe

Hochschränke Ablageplatte bitte separat bestellen

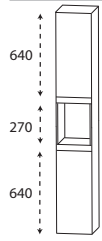
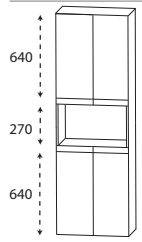
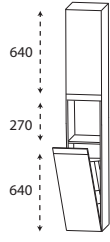
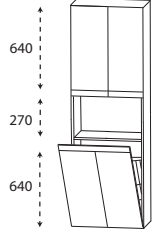
	Tiefe in mm	Breite in mm	Höhe in mm	Artikelnummer	Anschlag	Aufpreis Hoch- glanz Korpus
 <p>Hochschrank 2 Türen 1 Glasfachboden (o.) 1 Glasfachboden (u.) 1 offenes Fach</p>	300	300	1630	HNA023003	L/R	
	300	400	1630	HNA024003	L/R	
 <p>Hochschrank 4 Türen 1 Glasfachboden (o.) 1 Glasfachboden (u.) 1 offenes Fach</p>	300	600	1630	HNA026003		
 <p>Hochschrank mit Wäschekippe 1 Tür 1 Glasfachboden (o.) 1 offenes Fach 1 Wäschekippe mit Drahtkorb</p> <p>Volumen Wäschekippe: 25 Liter</p> <p>Volumen Wäschekippe: 35 Liter</p>	300	300	1630	HNA02303W	L/R	
	300	400	1630	HNA02403W	L/R	
 <p>Hochschrank mit Wäschekippe 2 Türen 1 Glasfachboden (o.) 1 offenes Fach 1 Wäschekippe mit Drahtkorb</p> <p>Volumen Wäschekippe: 55 Liter</p>	300	600	1630	HNA02603W		

Passendes Zubehör finden Sie im separaten Register!

Programm 074 - Typenliste

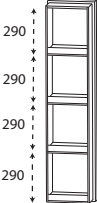
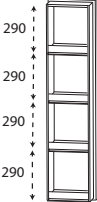
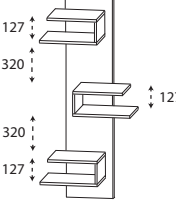
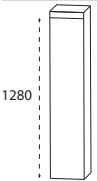
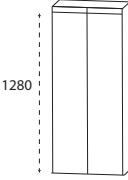
Tiefenangabe entspricht der Korpusstiefe		Tiefe in mm	Breite in mm	Höhe in mm	Artikelnummer	Anschlag	Aufpreis Hoch- glanz Korpus
Mittelschrank-Regale							
	Hochschrank-Regal in Korpusdekor 4 Regalfächer mit Frontblenden Bitte Farbvariante für die Blenden angeben: Nr. 043 Schwarz matt Nr. 044 Alu matt Nr. 101 chrom	150	300	1280	RG 8 1 3 0 0 4		
	Hochschrank-Regal 4 Regalfächer mit Frontblenden in Korpusdekor	150	300	1280	RG 8 1 3 0 0 5		
	Hochschrank-Regal 3 überstehende Regalfächer in Korpusdekor Regalfächer optional farblich absetzbar	150	600	1280	RG 8 1 6 0 0 6		
Mittelschränke Ablageplatte bitte separat bestellen							
	Mittelschrank 1 Tür 4 Glasfachböden	300	300	1320	MNA 8 1 3 0 0 3	L/R	
		300	400	1320	MNA 8 1 4 0 0 3	L/R	
	Mittelschrank 2 Türen 4 Glasfachböden	300	600	1320	MNA 8 1 6 0 0 3		

Passendes Zubehör finden Sie im separaten Register!

Programm 074 - Typenliste

Tiefenangabe entspricht der Korpus-tiefe

Mittelschränke

Ablageplatte bitte separat bestellen

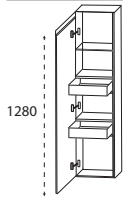
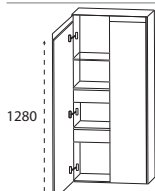
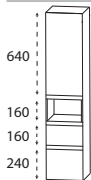
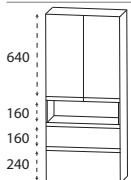
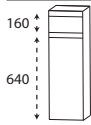
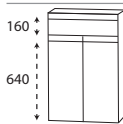
	Tiefe in mm	Breite in mm	Höhe in mm	Artikelnummer	Anschlag	Aufpreis Hoch- glanz Korpus
 <p>Mittelschrank mit Innenschubkästen 1 Tür 1 Glasfachboden (o.) 2 Innenschubkästen mit Einzugsdämpfung</p>	300	300	1320	M N A 8 4 3 0 0 3	L/R	
	300	400	1320	M N A 8 4 4 0 0 3	L/R	
 <p>Mittelschrank mit Innenschubkästen 2 Türen 1 durchgängiger Glasfachboden 2 durchgängige Metall-Innenschubkästen mit Einzugsdämpfung</p>	300	600	1320	M N A 8 4 6 0 0 3		
 <p>Mittelschrank 1 Tür 1 Glasfachboden 1 offenes Fach 1 Metallauszug mit Einzugsdämpfung 1 Metallauszug mit Einzugsdämpfung inkl. Reling</p>	300	300	1320	M N A 8 2 3 0 0 3	L/R	
	300	400	1320	M N A 8 2 4 0 0 3	L/R	
 <p>Mittelschrank 2 Türen 1 Glasfachboden 1 offenes Fach 1 Metallauszug mit Einzugsdämpfung 1 Metallauszug mit Einzugsdämpfung inkl. Reling</p>	300	600	1320	M N A 8 2 6 0 0 3		
<h2>Highboards</h2> <h3>Ablageplatte bitte separat bestellen</h3>						
 <p>Highboard 1 Metallschubkasten mit Einzugsdämpfung 1 Tür 1 Glasfachboden</p>	300	300	880	H B A 5 5 3 0 0 3	L/R	
	300	400	880	H B A 5 5 4 0 0 3	L/R	
 <p>Highboard 1 Metallschubkasten mit Einzugsdämpfung 2 Türen 1 Glasfachboden</p>	300	600	880	H B A 5 5 6 0 0 3		

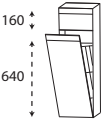
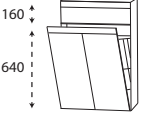
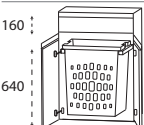
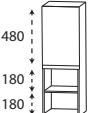
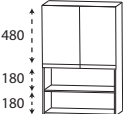
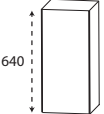
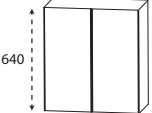

Passendes Zubehör finden Sie im separaten Register!

Programm 074 - Typenliste

Tiefenangabe entspricht der Korpusstärke		Tiefe in mm	Breite in mm	Höhe in mm	Artikelnummer	Anschlag	Aufpreis Hoch- glanz Korpus
Highboards Ablageplatte bitte separat bestellen							
 <p>160 640</p>	Highboard mit Wäschekippe 1 Metallschubkasten mit Einzugsdämpfung 1 Wäschekippe mit Drahtkorb Volumen Wäschekorb: 25 Liter	300	300	880	H B A 5 5 3 0 3 W		
	Volumen Wäschekorb: 35 Liter	300	400	880	H B A 5 5 4 0 3 W		
 <p>160 640</p>	Highboard mit Wäschekippe 1 Metallschubkasten mit Einzugsdämpfung 1 Wäschekippe mit Drahtkorb Volumen Wäschekorb: 55 Liter	300	600	880	H B A 5 5 6 1 3 W		
 <p>160 640</p>	Highboard mit Wäscheauszug 1 Metallschubkasten mit Einzugsdämpfung 1 Wäscheauszug mit Kunststoffkorb Volumen Wäscheauszug: 40 Liter	300	600	880	H B A 5 5 6 0 3 W		
 <p>480 180 180</p>	Highboard 1 Tür 1 Glasfachboden (o.) 1 offenes Fach 1 fester Holzfachboden in Korpusdekor	300	300	880	H B A 5 1 3 0 R 3	L/R	
		300	400	880	H B A 5 1 4 0 R 3	L/R	
 <p>480 180 180</p>	Highboard 2 Türen 1 Glasfachboden (o.) 1 offenes Fach 1 fester Holzfachboden in Korpusdekor	300	600	880	H B A 5 1 6 0 R 3		
Oberschränke Ablageplatte bitte separat bestellen							
 <p>640</p>	Oberschrank 1 Tür 1 Glasfachboden	150	300	640	O G A 4 1 3 0 1 G	L/R	
		150	300	640	O G A 4 1 4 0 1 G	L/R	
 <p>640</p>	Oberschrank 2 Türen 1 Glasfachboden	150	600	640	O G A 4 1 6 0 1 G		



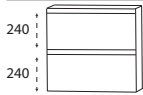

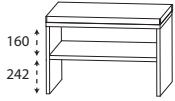
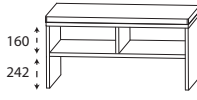



Passendes Zubehör finden Sie im separaten Register!

Programm 074 - Typenliste

Tiefenangabe entspricht der Korpus­tiefe		Tiefe in mm	Breite in mm	Höhe in mm	Artikelnummer	Anschlag	Aufpreis Hoch- glanz Korpus
Unterschränke							
Ablageplatte bitte separat bestellen							
	Unterschrank	300	300	560	UNA 4 8 3 0		
	1 Metallschubkasten mit Einzugsdämpfung	300	400	560	UNA 4 8 4 0		
	1 Metallauszug mit Einzugsdämpfung	300	600	560	UNA 4 8 6 0		
Ablageplatten							
 <p>Stärke 28 mm</p>	Ablageplatte mit ABS-Kante in Korpusdekor						
	302 mm breit Standardtiefe	330	302	28	APA 3 3 3 0 2 8		
	402 mm breit Standardtiefe	330	402	28	APA 3 3 4 0 2 8		
	602 mm breit Standardtiefe	330	602	28	APA 3 3 6 0 2 8		
	302 mm breit Standardtiefe Oberschrank	180	302	28	APA 1 8 3 0 2 8		
	402 mm breit Standardtiefe Oberschrank	180	402	28	APA 1 8 4 0 2 8		
	602 mm breit Standardtiefe Oberschrank	180	602	28	APA 1 8 6 0 2 8		
 <p>Stärke 16 mm</p>	Ablageplatte mit ABS-Kante in Korpusdekor						
	302 mm breit Standardtiefe	325	302	16	AP 3 2 3 0		
	402 mm breit Standardtiefe	325	402	16	AP 3 2 4 0		
	602 mm breit Standardtiefe	325	602	16	AP 3 2 6 0		
	302 mm breit Standardtiefe Oberschrank	175	302	16	AP 1 7 3 0		
	402 mm breit Standardtiefe Oberschrank	175	402	16	AP 1 7 4 0		
	602 mm breit Standardtiefe Oberschrank	175	602	16	AP 1 7 6 0		
Sitzbänke							
	Sitzbank						
	1 Ablagefach 1 Sitzkissen aus Kunstleder Farbvariante entspricht der Korpusfarbe						
	Sitzkissen in creme-weiß	450	600	508	SET BANK 6 W		
Sitzkissen in schwarz	450	600	508	SET BANK 6 S			
	Sitzbank						
	2 Ablagefächer 1 Sitzkissen aus Kunstleder Farbvariante entspricht der Korpusfarbe						
	Sitzkissen in creme-weiß	450	900	508	SET BANK 9 W		
Sitzkissen in schwarz	450	900	508	SET BANK 9 S			

Passendes Zubehör finden Sie im separaten Register!

Programm 074 - Typenliste

Tiefenangabe entspricht der Korpusstärke		Tiefe in mm	Breite in mm	Höhe in mm	Artikelnummer		Anschlag	Aufpreis Hoch- glanz Korpus
Zubehör								
 	LED-Aufbauleuchte in chrom Dieses Produkt enthält eine Lichtquelle der Energieeffizienzklasse: F 600 mm breit 6,9 Watt / 769 Lumen / (2700 -) 6500 Kelvin	115	600	37	P Z	1 1 6 1 6 0		
	900 mm breit 9,9 Watt / 1024 Lumen / (2700 -) 6500 Kelvin	115	900	37	P Z	1 1 6 1 9 0		
	1200 mm breit 13,0 Watt / 1316 Lumen / (2700 -) 6500 Kelvin	115	1200	37	P Z	1 1 6 1 1 2		
 	LED-Aufbauleuchte in schwarz matt Dieses Produkt enthält eine Lichtquelle der Energieeffizienzklasse: G 600 mm breit 6,9 Watt / 769 Lumen / (2700 -) 6500 Kelvin	115	600	37	P Z	1 1 6 2 6 0		
	900 mm breit 9,9 Watt / 1024 Lumen / (2700 -) 6500 Kelvin	115	900	37	P Z	1 1 6 2 9 0		
	1200 mm breit 13,0 Watt / 1316 Lumen / (2700 -) 6500 Kelvin	115	1200	37	P Z	1 1 6 2 1 2		
 	LED-Aufbauleuchte in chrom matt Dieses Produkt enthält eine Lichtquelle der Energieeffizienzklasse: G 634 mm breit 9,28 Watt / 731 Lumen / (2700 -) 6500 Kelvin	127	634	24	P Z	1 1 4 0 6 0		
	934 mm breit 14,08 Watt / 1109 Lumen / (2700 -) 6500 Kelvin	127	934	24	P Z	1 1 4 0 9 0		
	1234 mm breit 18,88 Watt / 1487 Lumen / (2700 -) 6500 Kelvin	127	1234	24	P Z	1 1 4 0 1 2		
 	LED-Aufbauleuchte in schwarz matt Dieses Produkt enthält eine Lichtquelle der Energieeffizienzklasse: G 634 mm breit 9,28 Watt / 731 Lumen / (2700 -) 6500 Kelvin	127	634	24	P Z	1 1 6 0 6 0		
	934 mm breit 14,08 Watt / 1109 Lumen / (2700 -) 6500 Kelvin	127	934	24	P Z	1 1 6 0 9 0		
	1234 mm breit 18,88 Watt / 1487 Lumen / (2700 -) 6500 Kelvin	127	1234	24	P Z	1 1 6 0 1 2		

Passendes Zubehör finden Sie im separaten Register!

Programm 074 - Maßskizzen

Elektroanschlüsse für Spiegelschränke

SET CP60 1M

SET CP90 1M

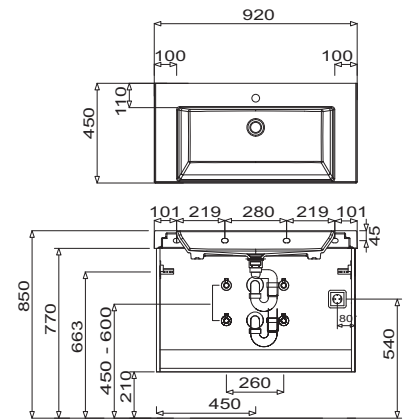
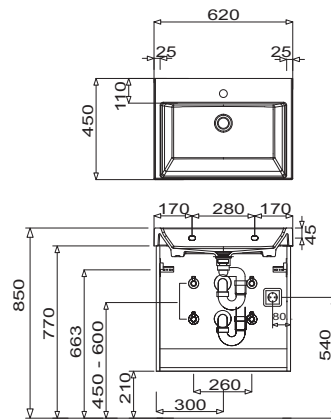
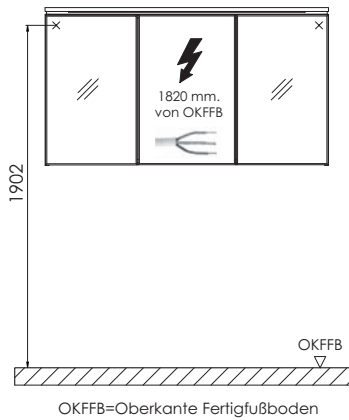

SET CP90 1L

SET CP90 2L

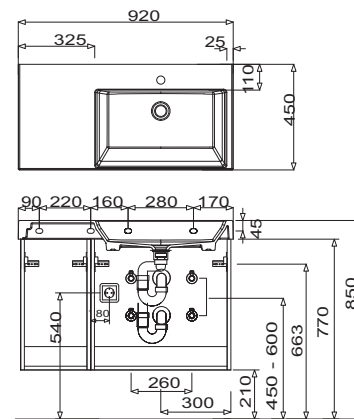
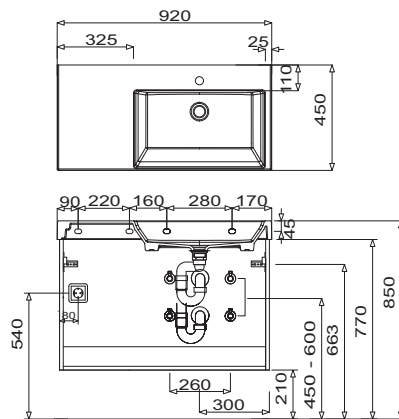

SET CP90 1R

SET CP90 2R

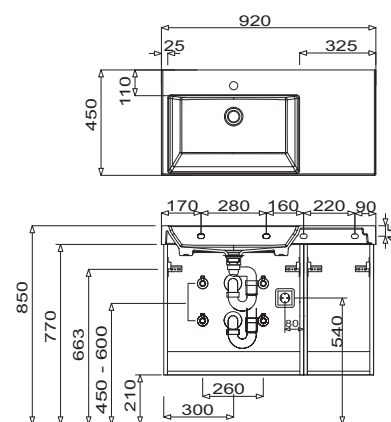
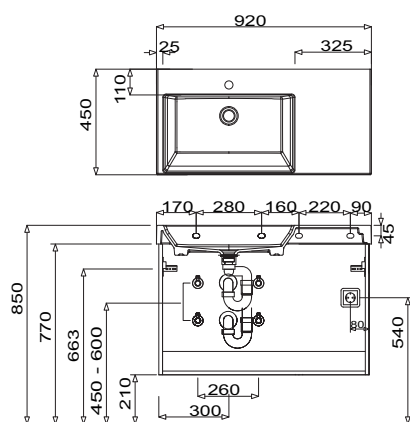

Bei Waschtischanlagen mit Befestigungsschrauben müssen die Maße zum Bohren vor Ort, nach dem Auflegen des Waschtisches auf den Unterschrank, angezeichnet werden.

Toleranzen:

Die Maßtoleranzen (+/- 5mm) und Ebenheitstoleranzen (DIN 18202) unterliegen den üblichen materialspezifischen Toleranzen für Baustoffe, anlehnend an die DIN 18202.

Programm 074 - Maßskizzen

SET CP12 1M

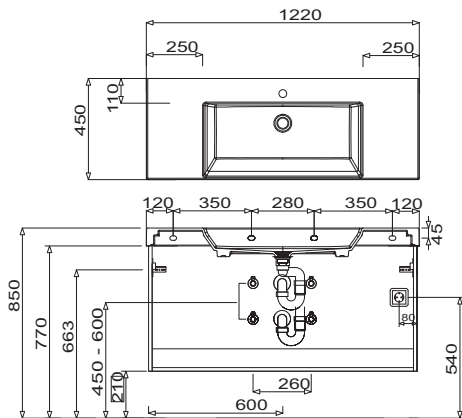

SET CP12 1L

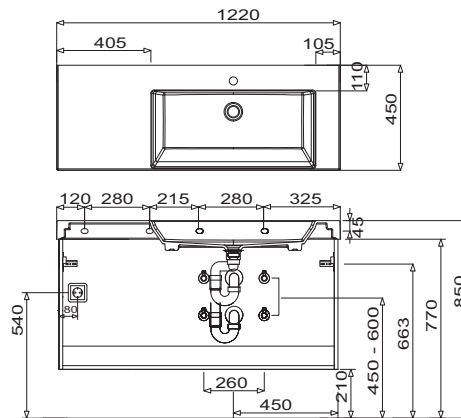

SET CP12 2L

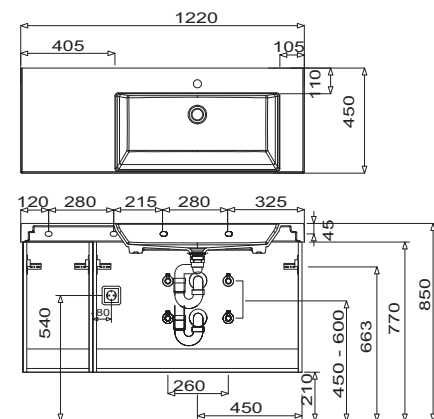

SET CP12 1R

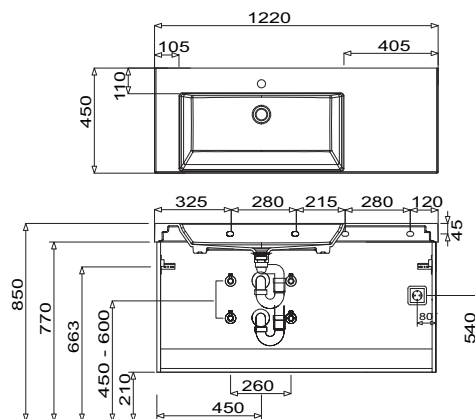

SET CP12 2R

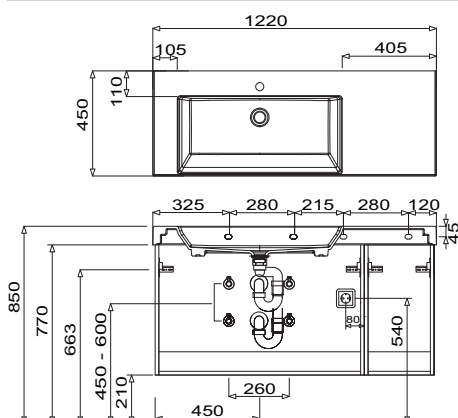

SET CP15 1D

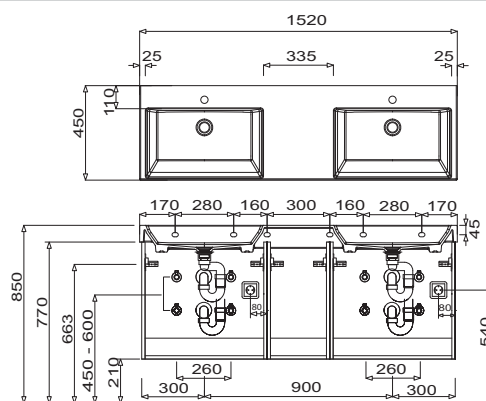

Bei Waschtischanlagen mit Befestigungsschrauben müssen die Maße zum Bohren vor Ort, nach dem Auflegen des Waschtisches auf den Unterschrank, angezeichnet werden.

Toleranzen:

Die Maßtoleranzen (+/- 5mm) und Ebenheitstoleranzen (DIN 18202) unterliegen den üblichen materialspezifischen Toleranzen für Baustoffe, anlehnend an die DIN 18202.