

new
generation

D.LIGHT
Programm 065



Frontdekore



Nr. 777 Cosmos Grey matt



Nr. 891 Quarzgrau matt

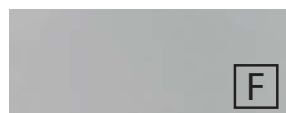

Nr. 893 Titangrau matt



Nr. 793 Edelweiß matt



Nr. 722 Polarweiß hgl.



Nr. 670 Halifax Eiche



Nr. 750 Cardiff Eiche



Nr. 751 Cuneo Eiche Braun



Nr. 771 Cuneo Eiche Natural



Nr. 785 Eiche Natur
Nachbildung

F Folierte Front

M Melaminharzbeschichtete Front mit ABS-Kante

Korpusdekore

* Hochglanz Korpus gegen Aufpreis



Nr. 177
Cosmos Grey
matt



Nr. 191
Quarzgrau matt



Nr. 193
Titangrau matt

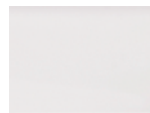

Nr. 111
Weiß matt

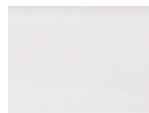

*Nr. 161
Weiß hgl.



Nr. 170
Halifax Eiche



Nr. 150
Cardiff Eiche



Nr. 151
Cuneo Eiche
Braun



Nr. 171
Cuneo Eiche
Natural



Nr. 185
Eiche Natur
Nachbildung

Griffvarianten

Nr. 334
Griffleiste chrom



Grifflänge: 194 mm

Nr. 343
Griffleiste alu matt



Grifflänge: 194 mm

Nr. 344
Griffleiste schwarz matt



Grifflänge: 194 mm

Nr. 294
Stangengriff chrom



Griffbohrung: 96 mm / 384 mm

Technik

Nr. 559 Premium-Technik
mit Dämpfung



Auszüge und Schubkästen

Türen mit integriertem
Dämpfungssystem

Waschtischfarbe

Mineralguss-
Möbelwaschtisch



Nr. 1 Weiß

Spiegelschränke







Serie A





Serie B



Programm 065 - Typenliste

Tiefenangabe entspricht der Korpus-tiefe		Tiefe in mm	Breite in mm	Höhe in mm	Artikelnummer	Anschlag	Aufpreis Hoch- glanz Korpus
Flächenspiegel Serie A							
	Flächenspiegel 1 LED-Aufbauleuchte 634 mm breit 9,28 Watt / Converter 15 Watt 731 Lumen / 6500 Kelvin 1 Schalterelement Dieses Produkt enthält eine Lichtquelle der Energieeffizienzklasse: G	28	700	640	F S A 4 1 7 B 3 0		
	Flächenspiegel 1 LED-Aufbauleuchte 934 mm breit 14,08 Watt / Converter 15 Watt 1109 Lumen / 6500 Kelvin 1 Schalterelement Dieses Produkt enthält eine Lichtquelle der Energieeffizienzklasse: G	28	1000	640	F S A 4 1 1 B 3 0		
	Flächenspiegel 1 LED-Aufbauleuchte 934 mm breit 14,08 Watt / Converter 15 Watt 1109 Lumen / 6500 Kelvin 1 Schalterelement Dieses Produkt enthält eine Lichtquelle der Energieeffizienzklasse: G	28	1200	640	F S A 4 1 2 B 3 0		
Flächenspiegel Serie B							
	Flächenspiegel 1 LED-Aufbauleuchte 600 mm breit 7,8 Watt / Converter 15 Watt 910 Lumen / 6500 Kelvin 1 Schalterelement Dieses Produkt enthält eine Lichtquelle der Energieeffizienzklasse: F	28	700	640	F S A 4 1 7 B 0 1		
	Flächenspiegel 1 LED-Aufbauleuchte 900 mm breit 9,7 Watt / Converter 15 Watt 1120 Lumen / 6500 Kelvin 1 Schalterelement Dieses Produkt enthält eine Lichtquelle der Energieeffizienzklasse: F	28	1000	640	F S A 4 1 1 B 0 1		
	Flächenspiegel 1 LED-Aufbauleuchte 900 mm breit 9,7 Watt / Converter 15 Watt 1120 Lumen / 6500 Kelvin 1 Schalterelement Dieses Produkt enthält eine Lichtquelle der Energieeffizienzklasse: F	28	1200	640	F S A 4 1 2 B 0 1		

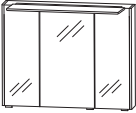
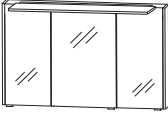
Programm 065 - Typenliste

Tiefenangabe entspricht der Korpus-tiefe		Tiefe in mm	Breite in mm	Höhe in mm	Artikelnummer	Anschlag	Aufpreis Hoch- glanz Korpus
Spiegelschränke Serie A							
	Spiegelschrank 3 Spiegeltüren auf Trägerplatte seitliche Aufdopplung je 10 mm 2 Mittelwände, 3 Glasfachböden 1 LED-Aufbauleuchte 634 mm breit 9,28 Watt / Converter 15 Watt 731 Lumen / 6500 Kelvin 1 Schalter-Steckdosen-Element Türbreiten: 196 mm / 296 mm / 196 mm Dieses Produkt enthält eine Lichtquelle der Energieeffizienzklasse: G Optionales Zubehör: LED-Waschplatzbeleuchtung	172	720	640	SET 4 3 7 D 0 2		
inkl. Griffblöcke					P Z 1 0 6 3 6 0		
	Spiegelschrank 3 Spiegeltüren auf Trägerplatte seitliche Aufdopplung je 10 mm 2 Mittelwände, 3 Glasfachböden 1 LED-Aufbauleuchte 934 mm breit 14,08 Watt / Converter 30 Watt 1109 Lumen / 6500 Kelvin 1 Schalter-Steckdosen-Element Türbreiten: 288 mm / 412 mm / 288 mm Dieses Produkt enthält eine Lichtquelle der Energieeffizienzklasse: G Optionales Zubehör: LED-Waschplatzbeleuchtung	172	1020	640	SET 4 3 1 D 0 2		
inkl. Griffblöcke					P Z 1 0 6 3 9 0		
	Spiegelschrank 3 Spiegeltüren auf Trägerplatte seitliche Aufdopplung je 10 mm 2 Mittelwände, 3 Glasfachböden 1 LED-Aufbauleuchte 934 mm breit 14,08 Watt / Converter 30 Watt 1109 Lumen / 6500 Kelvin 1 Schalter-Steckdosen-Element Türbreiten: 388 mm / 412 mm / 388 mm Dieses Produkt enthält eine Lichtquelle der Energieeffizienzklasse: G Optionales Zubehör: LED-Waschplatzbeleuchtung	172	1220	640	SET 4 3 2 D 0 2		
inkl. Griffblöcke					P Z 1 0 6 3 1 2		

Programm 065 - Typenliste

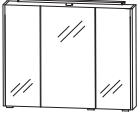
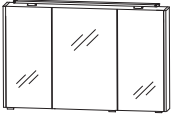
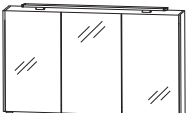
Tiefenangabe entspricht der Korpusstärke		Tiefe in mm	Breite in mm	Höhe in mm	Artikelnummer	Anschlag	Aufpreis Hoch- glanz Korpus
 <p>inkl. Griffblöcke</p>		172	720	640	SET437D01		
<p>Spiegelschrank 3 Spiegeltüren auf Trägerplatte seitliche Aufdopplung je 10 mm 2 Mittelwände, 3 Glasfachböden 1 LED-Aufbauleuchte 600 mm breit 7,8 Watt / Converter 15 Watt 910 Lumen / 6500 Kelvin 1 Schalter-Steckdosen-Element Türbreiten: 196 mm / 296 mm / 196 mm Dieses Produkt enthält eine Lichtquelle der Energieeffizienzklasse: F</p> <p>Optionales Zubehör: LED-Waschplatzbeleuchtung</p>					PZ 1 0 6 3 60		
 <p>inkl. Griffblöcke</p>		172	1020	640	SET431D01		
<p>Spiegelschrank 3 Spiegeltüren auf Trägerplatte seitliche Aufdopplung je 10 mm 2 Mittelwände, 3 Glasfachböden 1 LED-Aufbauleuchte 900 mm breit 9,7 Watt / Converter 15 Watt 1120 Lumen / 6500 Kelvin 1 Schalter-Steckdosen-Element Türbreiten: 288 mm / 412 mm / 288 mm Dieses Produkt enthält eine Lichtquelle der Energieeffizienzklasse: F</p> <p>Optionales Zubehör: LED-Waschplatzbeleuchtung</p>					PZ 1 0 6 3 90		
 <p>inkl. Griffblöcke</p>		172	1220	640	SET432D01		
<p>Spiegelschrank 3 Spiegeltüren auf Trägerplatte seitliche Aufdopplung je 10 mm 2 Mittelwände, 3 Glasfachböden 1 LED-Aufbauleuchte 900 mm breit 9,7 Watt / Converter 30 Watt 1120 Lumen / 6500 Kelvin 1 Schalter-Steckdosen-Element Türbreiten: 388 mm / 412 mm / 388 mm Dieses Produkt enthält eine Lichtquelle der Energieeffizienzklasse: F</p> <p>Optionales Zubehör: LED-Waschplatzbeleuchtung</p>					PZ 1 0 6 3 12		

Programm 065 - Typenliste

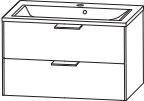
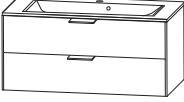
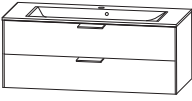
Tiefenangabe entspricht der Korpus-tiefe		Tiefe in mm	Breite in mm	Höhe in mm	Artikelnummer	Anschlag	Aufpreis Hoch- glanz Korpus
Sets							
 <p>Abb. mit Griffleisten</p>	<p>Bestehend aus: Waschtisch, Mineralguss, weiß, 732 mm Waschtischunterschrank, 700 mm seitliche Aufdopplung je 10 mm 1 Auszug mit Einzugsdämpfung und Siphonausschnitt 1 Auszug mit Einzugsdämpfung</p>						
	<p>ohne LED-Beleuchtung</p> <p>mit LED-Beleuchtung 1 LED-Converter 12 V, 15 Watt 302 Lumen / 6500 Kelvin inkl. Kippschalter Dieses Produkt enthält eine Lichtquelle der Energieeffizienzklasse: F</p> <p>Optionales Zubehör: Raumspar-siphon DN 40 Raumspar-siphon DN 32 Bewegungssensor für LED-Beleuchtung</p>	515	732	503	SETDL70 1		
		515	732	503	SETDL70B1		
					PZ 1 3 6 7		
					PZ 1 4 2 3		
					PZ 1 1 4 1		
 <p>Abb. mit Griffleisten</p>	<p>Bestehend aus: Waschtisch, Mineralguss, weiß, 1032 mm Waschtischunterschrank, 1000 mm seitliche Aufdopplung je 10 mm 1 Auszug mit Einzugsdämpfung und Siphonausschnitt 1 Auszug mit Einzugsdämpfung</p>						
	<p>ohne LED-Beleuchtung</p> <p>mit LED-Beleuchtung 1 LED-Converter 12 V, 15 Watt 432 Lumen / 6500 Kelvin inkl. Kippschalter Dieses Produkt enthält eine Lichtquelle der Energieeffizienzklasse: F</p> <p>Optionales Zubehör: Raumspar-siphon DN 40 Raumspar-siphon DN 32 Bewegungssensor für LED-Beleuchtung</p>	515	1032	503	SETDL10 1		
		515	1032	503	SETDL10B1		
					PZ 1 3 6 7		
					PZ 1 4 2 3		
					PZ 1 1 4 1		
 <p>Abb. mit Griffleisten</p>	<p>Bestehend aus: Waschtisch, Mineralguss, weiß, 1232 mm Waschtischunterschrank, 1200 mm seitliche Aufdopplung je 10 mm 1 Auszug mit Einzugsdämpfung und Siphonausschnitt 1 Auszug mit Einzugsdämpfung</p>						
	<p>ohne LED-Beleuchtung</p> <p>mit LED-Beleuchtung 1 LED-Converter 12 V, 15 Watt 522 Lumen / 6500 Kelvin inkl. Kippschalter Dieses Produkt enthält eine Lichtquelle der Energieeffizienzklasse: F</p> <p>Optionales Zubehör: Raumspar-siphon DN 40 Raumspar-siphon DN 32 Bewegungssensor für LED-Beleuchtung</p>	515	1232	503	SETDL12 1		
		515	1232	503	SETDL12B1		
					PZ 1 3 6 7		
					PZ 1 4 2 3		
					PZ 1 1 4 1		

Die Angabe des Waschtisch-Herstellers entnehmen Sie bitte der Übersicht, die Sie am Anfang des Verkaufshandbuchs finden.

Programm 065 - Typenliste

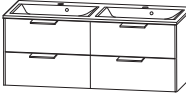
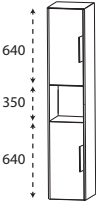
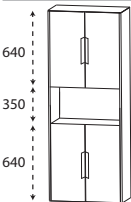
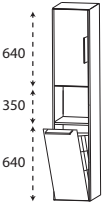
Tiefenangabe entspricht der Korpus-tiefe		Tiefe in mm	Breite in mm	Höhe in mm	Artikelnummer	Anschlag	Aufpreis Hoch- glanz Korpus
Sets							
 <p>Abb. mit Griffleisten</p>	Bestehend aus: Doppelwaschtisch, Mineralguss, weiß, 1232 mm Waschtischunterschrank, 2 x 600 mm seitliche Aufdopplung je 10 mm 2 Auszüge mit Einzugsdämpfung und 2 Siphonausschnitten 2 Auszüge mit Einzugsdämpfung						
	ohne LED-Beleuchtung mit LED-Beleuchtung 1 LED-Converter 12 V, 15 Watt 522 Lumen / 6500 Kelvin inkl. Kippschalter Dieses Produkt enthält eine Lichtquelle der Energieeffizienzklasse: F	515	1232	503	S E T D L 2 D 1		
	Optionales Zubehör: Raumsparsiphon DN 40 (2 Stück bestellen) Raumsparsiphon DN 32 (2 Stück bestellen) Bewegungssensor für LED-Beleuchtung	515	1232	503	S E T D L 2 D B 1		
					P Z 1 3 6 7 P Z 1 4 2 3 P Z 1 1 4 1		
Hochschränke							
 <p>Abb. mit Griffleisten</p>	Hochschrank 2 Türen 1 Glasfachboden (o.) 1 Glasfachboden (u.) 1 offenes Fach seitliche Aufdopplung je 10 mm		322	320	1630	H N A 0 2 3 A 2 D	L/R
			322	420	1630	H N A 0 2 4 A 2 D	L/R
 <p>Abb. mit Griffleisten</p>	Hochschrank 4 Türen 1 Glasfachboden (o.) 1 Glasfachboden (u.) 1 offenes Fach seitliche Aufdopplung je 10 mm		322	620	1630	H N A 0 2 6 A 2 D	
	Hochschrank mit Wäschekippe 1 Tür 1 Glasfachboden 1 offenes Fach 1 Wäschekippe mit Drahtkorb seitliche Aufdopplung je 10 mm						
 <p>Abb. mit Griffleisten</p>	Volumen Wäschekorb: 25 Liter		322	320	1630	H N A 0 2 3 A W D	L/R
	Volumen Wäschekorb: 35 Liter		322	420	1630	H N A 0 2 4 A W D	L/R

Die Angabe des Waschtisch-Herstellers entnehmen Sie bitte der Übersicht, die Sie am Anfang des Verkaufshandbuchs finden.

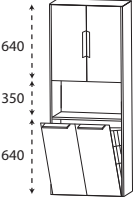
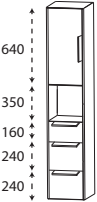
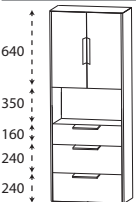
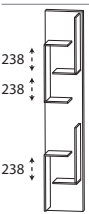
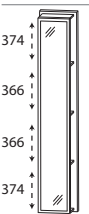

Programm 065 - Typenliste

Tiefenangabe entspricht der Korpus-tiefe		Tiefe in mm	Breite in mm	Höhe in mm	Artikelnummer	Anschlag	Aufpreis Hoch- glanz Korpus
Hochschränke							
	Hochschrank mit Wäschekippe 2 Türen 1 Glasfachboden 1 offenes Fach 1 Wäschekippe mit Drahtkorb Volumen Wäschekorb: 55 Liter seitliche Aufdopplung je 10 mm	322	620	1630	H N A 0 2 6 A W D		
Abb. mit Griffleisten							
	Hochschrank 1 Tür 1 Glasfachboden 1 offenes Fach 1 Metallschubkasten mit Einzugsdämpfung 2 Metallauszüge mit Einzugsdämpfung inkl. Reling seitliche Aufdopplung je 10 mm	322 322	320 420	1630 1630	H N A 0 2 3 A 3 D H N A 0 2 4 A 3 D	L/R L/R	
Abb. mit Griffleisten							
	Hochschrank 2 Türen 1 Glasfachboden 1 offenes Fach 1 Metallschubkasten mit Einzugsdämpfung 2 Metallauszüge mit Einzugsdämpfung inkl. Reling seitliche Aufdopplung je 10 mm	322	620	1630	H N A 0 2 6 A 3 D		
Abb. mit Griffleisten							
Hochschrank-Regale							
	Hochschrank-Regal mit offener Ablage in Korpusdekor	150	300	1600	R G 1 0 3 0 0 1		
	Hochschrank-Regal mit Spiegelfläche 4 Ablagefächer in Korpusdekor	150	300	1600	R G 1 0 3 0 0 2		

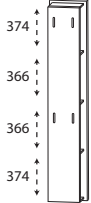
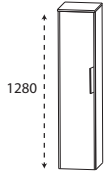
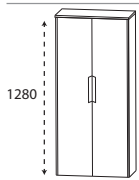
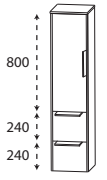
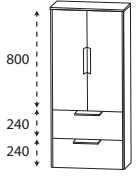

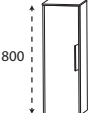
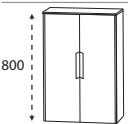
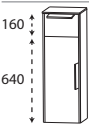
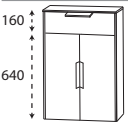
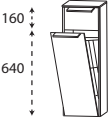
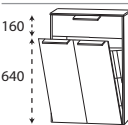

Programm 065 - Typenliste

Tiefenangabe entspricht der Korpusstärke		Tiefe in mm	Breite in mm	Höhe in mm	Artikelnummer	Anschlag	Aufpreis Hoch- glanz Korpus
Hochschrank-Regale							
 <p>Hochschrank-Regal 4 Funktionshaken 4 Ablagefächer in Korpusdekor</p>	150	300	1600	R G 1 0 3 0 0 3			
Mittelschränke							
 <p>Mittelschrank 1 Tür 4 Glasfachböden seitliche Aufdopplung je 10 mm 1 Abdeckplatte 325 mm tief</p>	325	325	1290	M N A 8 1 3 A	D L/R		
	325	425	1290	M N A 8 1 4 A	D L/R		
Abb. mit Griffleiste							
 <p>Mittelschrank 2 Türen 4 Glasfachböden seitliche Aufdopplung je 10 mm 1 Abdeckplatte 325 mm tief</p>	325	625	1290	M N A 8 1 6 A	D		
Abb. mit Griffleisten							
 <p>Mittelschrank 1 Tür 2 Glasfachböden 2 Auszüge mit Einzugsdämpfung seitliche Aufdopplung je 10 mm 1 Abdeckplatte 325 mm tief</p>	325	325	1290	M N A 8 7 3 A	D L/R		
	325	425	1290	M N A 8 7 4 A	D L/R		
Abb. mit Griffleisten							
 <p>Mittelschrank 2 Türen 2 Glasfachböden 2 Auszüge mit Einzugsdämpfung seitliche Aufdopplung je 10 mm 1 Abdeckplatte 325 mm tief</p>	325	625	1290	M N A 8 7 6 A	D		
Abb. mit Griffleisten							

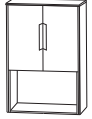

Programm 065 - Typenliste

Tiefenangabe entspricht der Korpus-tiefe		Tiefe in mm	Breite in mm	Höhe in mm	Artikelnummer	Anschlag	Aufpreis Hoch- glanz Korpus
 <p>800</p> <p>Abb. mit Griffleiste</p>	<p>Highboard 1 Tür 2 Glasfachböden seitliche Aufdopplung je 10 mm 1 Abdeckplatte 325 mm tief</p>	325	325	810	H B A 5 1 3 A	D L/R	
		325	425	810	H B A 5 1 4 A	D L/R	
 <p>800</p> <p>Abb. mit Griffleisten</p>	<p>Highboard 2 Türen 2 Glasfachböden seitliche Aufdopplung je 10 mm 1 Abdeckplatte 325 mm tief</p>	325	625	810	H B A 5 1 6 A	D	
 <p>160</p> <p>640</p> <p>Abb. mit Griffleisten</p>	<p>Highboard 1 Schubkasten mit Einzugsdämpfung 1 Tür 1 Glasfachboden seitliche Aufdopplung je 10 mm 1 Abdeckplatte 325 mm tief</p>	325	325	810	H B A 5 5 3 A	D L/R	
		325	425	810	H B A 5 5 4 A	D L/R	
 <p>160</p> <p>640</p> <p>Abb. mit Griffleisten</p>	<p>Highboard 1 Schubkasten mit Einzugsdämpfung 2 Türen 1 Glasfachboden seitliche Aufdopplung je 10 mm 1 Abdeckplatte 325 mm tief</p>	325	625	810	H B A 5 5 6 A	D	
 <p>160</p> <p>640</p> <p>Abb. mit Griffleisten</p>	<p>Highboard mit Wäschekippe 1 Schubkasten mit Einzugsdämpfung 1 Wäschekippe mit Drahtkorb seitliche Aufdopplung je 10 mm 1 Abdeckplatte 325 mm tief</p>	325	325	810	H B A 5 5 3 AWD		
	<p>Volumen Wäschekippe: 25 Liter</p> <p>Volumen Wäschekippe: 35 Liter</p>	325	425	810	H B A 5 5 4 AWD		
 <p>160</p> <p>640</p> <p>Abb. mit Griffleisten</p>	<p>Highboard mit Wäschekippe 1 Schubkasten mit Einzugsdämpfung 1 Wäschekippe mit Drahtkorb Volumen Wäschekippe: 55 Liter seitliche Aufdopplung je 10 mm 1 Abdeckplatte 325 mm tief</p>	325	625	810	H B A 5 5 6 AWD		
 <p>480</p> <p>301</p> <p>Abb. mit Griffleiste</p>	<p>Highboard 1 Tür 1 Glasfachboden 1 offenes Fach seitliche Aufdopplung je 10 mm 1 Abdeckplatte 325 mm tief</p>	325	325	810	H B A 5 2 3 A	D L/R	
		325	425	810	H B A 5 2 4 A	D L/R	



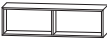

Programm 065 - Typenliste

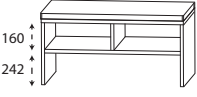
Tiefenangabe entspricht der Korpus-tiefe		Tiefe in mm	Breite in mm	Höhe in mm	Artikelnummer	Anschlag	Aufpreis Hochglanz Korpus
Highboards							
 <p>480 301 Abb. mit Griffleiste</p>	<p>Highboard 2 Türen 1 Glasfachboden 1 offenes Fach seitliche Aufdopplung je 10 mm 1 Abdeckplatte 325 mm tief</p>	325	625	810	H B A 5 2 6 A D		
	Oberschränke						
 <p>640 Abb. mit Griffleiste</p>	<p>Oberschrank 1 Tür 1 Glasfachboden seitliche Aufdopplung je 10 mm</p>	172	320	640	O G A 4 1 3 A 1 G	L/R	
			172	420	640	O G A 4 1 4 A 1 G	L/R
 <p>640 Abb. mit Griffleisten</p>	<p>Oberschrank 2 Türen 1 Glasfachboden seitliche Aufdopplung je 10 mm</p>	172	620	640	O G A 4 1 6 A 1 G		
Unterschränke							
 <p>240 240 Abb. mit Griffleisten</p>	<p>Unterschrank 2 Auszüge mit Einzugsdämpfung seitliche Aufdopplung je 10 mm 1 Abdeckplatte 325 mm tief</p>	325	325	490	U N A 3 6 3 A D		
			325	425	490	U N A 3 6 4 A D	
 <p>240 240 Abb. mit Griffleisten</p>	<p>Unterschrank 2 Auszüge mit Einzugsdämpfung seitliche Aufdopplung je 10 mm 1 Abdeckplatte 325 mm tief</p>	325	625	490	U N A 3 6 6 A D		









Programm 065 - Typenliste

Tiefenangabe entspricht der Korpusstärke		Tiefe in mm	Breite in mm	Höhe in mm	Artikelnummer	Anschlag	Aufpreis Hoch- glanz Korpus
Regale							
	Funktionsregal Ecken auf Gehrung geschnitten senkrechte oder waagerechte Montage möglich Bitte Farbvariante angeben: Nr. 501 weiß matt lackiert Nr. 547 schwarz matt lackiert	150	300	160	RGL 1 1 3 0 0 1		
	Funktionsregal Ecken auf Gehrung geschnitten senkrechte oder waagerechte Montage möglich Bitte Farbvariante angeben: Nr. 501 weiß matt lackiert Nr. 547 schwarz matt lackiert	150	600	160	RGL 1 1 6 0 0 2		
	Funktionsregal Ecken auf Gehrung geschnitten senkrechte oder waagerechte Montage möglich Bitte Farbvariante angeben: Nr. 501 weiß matt lackiert Nr. 547 schwarz matt lackiert	150	900	160	RGL 1 1 9 0 0 3		
Sitzbänke							
	Sitzbank 1 Ablagefach 1 Sitzkissen aus Kunstleder Farbvariante entspricht der Korpusfarbe Sitzkissen in creme-weiß Sitzkissen in schwarz	450	600	508	SETBANK 6 W SETBANK 6 S		
	Sitzbank 2 Ablagefächer 1 Sitzkissen aus Kunstleder Farbvariante entspricht der Korpusfarbe Sitzkissen in creme-weiß Sitzkissen in schwarz	450	900	508	SETBANK 9 W SETBANK 9 S		

Programm 065 - Typenliste

Tiefenangabe entspricht der Korpus-tiefe		Tiefe in mm	Breite in mm	Höhe in mm	Artikelnummer	Anschlag	Aufpreis Hoch- glanz Korpus
Glas - Ablageboarde							
	Glas - Ablageboard inkl. Metallhalter						
	400 mm breit inkl. 2 Metallhalter	130	400	8	A B G 1 3 4 0 0 8		
	600 mm breit inkl. 2 Metallhalter	130	600	8	A B G 1 3 6 0 0 8		
	700 mm breit inkl. 2 Metallhalter	130	700	8	A B G 1 3 7 0 0 8		
	1000 mm breit inkl. 3 Metallhalter	130	1000	8	A B G 1 3 1 0 0 8		
	1200 mm breit inkl. 3 Metallhalter	130	1200	8	A B G 1 3 1 2 0 8		
Steckboarde							
	Steckboard rundum mit ABS-Dickkante inkl. Steckboardträger						
	300 mm breit inkl. 2 Steckboardträger	150	300	28	S B G 6 0 3 0		
	400 mm breit inkl. 2 Steckboardträger	150	400	28	S B G 6 0 4 0		
	600 mm breit inkl. 2 Steckboardträger	150	600	28	S B G 6 0 6 0		
	700 mm breit inkl. 3 Steckboardträger	150	700	28	S B G 6 0 7 0		
	1000 mm breit inkl. 3 Steckboardträger	150	1000	28	S B G 6 0 1 0		
	1200 mm breit inkl. 3 Steckboardträger	150	1200	28	S B G 6 0 1 2		
Zubehör							
	Handtuchhalter chrom glänzend nach vorne geöffnet zur Montage am Korpus	380	50	10	P Z 1 1 2 7 4 5		
	Handtuchhalter einarmig ausziehbar chrom zur Montage an der Wand	330-567	44	44	P Z 1 1 3 7 1		

Programm 065 - Typenliste

Tiefenangabe entspricht der Korpus-tiefe		Tiefe in mm	Breite in mm	Höhe in mm	Artikelnummer			Anschlag	Aufpreis Hoch- glanz Korpus
Zubehör									
	Handtuchhalter zweiarmig ausziehbar chrom zur Montage an der Wand	322-562	87	47	P Z	1 1 3 7	2		
	Kosmetikspiegel 2-fache Vergrößerung Saugnapf und Schraubenbefestigung Metallhalter verchromt	30	150	150	P Z	1 2 3 3			
	Bewegungssensor für die LED-Beleuchtung am Waschtisch oder Waschtischunterschrank Leuchtdauer und Sensibilität einstellbar	20	88	45	P Z	1 1 4 1			
	LED-Waschplatzbeleuchtung 2,4 Watt / 168 Lumen / 6500 Kelvin 1 Schalterelement zur Montage hinter dem Spiegelschrank Dieses Produkt enthält eine Lichtquelle der Energieeffizienzklasse: G keine Farbwechselsteuerung möglich	10	560	10	P Z	1 0 6 3	6 0		
	LED-Waschplatzbeleuchtung 3,9 Watt / 287 Lumen / 6500 Kelvin 1 Schalterelement zur Montage hinter dem Spiegelschrank Dieses Produkt enthält eine Lichtquelle der Energieeffizienzklasse: G keine Farbwechselsteuerung möglich	10	860	10	P Z	1 0 6 3	9 0		
	LED-Waschplatzbeleuchtung 5,3 Watt / 371 Lumen / 6500 Kelvin 1 Schalterelement zur Montage hinter dem Spiegelschrank Dieses Produkt enthält eine Lichtquelle der Energieeffizienzklasse: G keine Farbwechselsteuerung möglich	10	1160	10	P Z	1 0 6 3	1 2		
	Raumspär - Geruchsverschluss Ablauf aus Kunststoff, in weiß Nennweite: 40 mm				P Z	1 3 6 7			
	Raumspär - Geruchsverschluss Ablauf aus Kunststoff, in weiß Nennweite: 32 mm				P Z	1 4 2 3			

Programm 065 - Maßskizzen

SET DL70 1

SET DL10 1

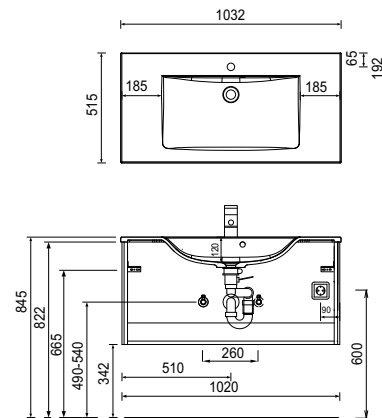
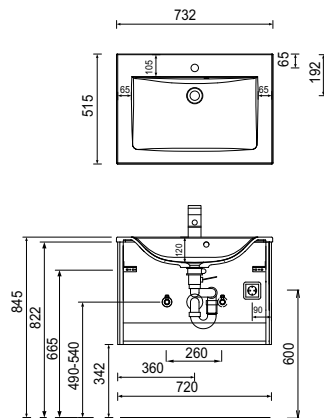

SET DL12 1

SET DL2D 1

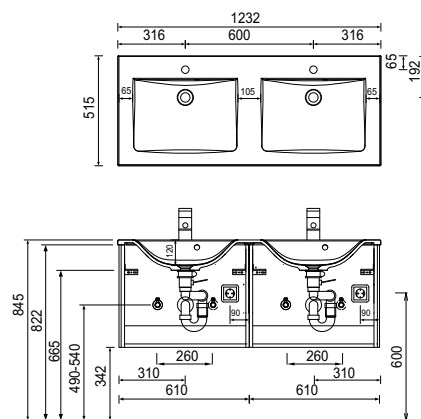
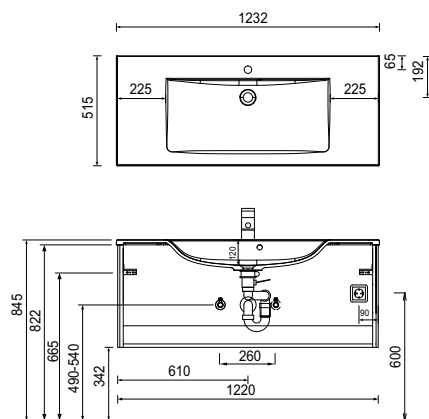

Elektroanschlüsse für Spiegelschränke

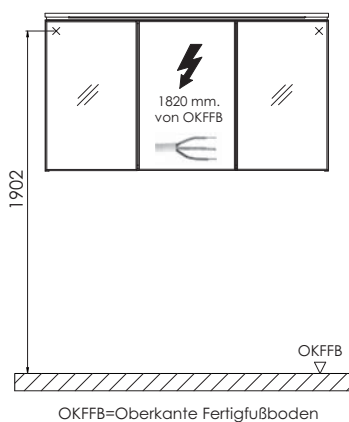

Mineralguss:

Die Temperatur des Gebrauchswassers darf 55° C nicht überschreiten. Haarfärbemittel müssen bei Kontakt mit der Oberfläche sofort entfernt werden, um Fleckenbildung zu vermeiden.

Toleranzen:

Die Maßtoleranzen (+/- 5mm) und Ebenheitstoleranzen (DIN 18202) unterliegen den üblichen materialspezifischen Toleranzen für Bauwerkstoffe, anlehnend an die DIN 18202.