



Frontdekore



Nr. 764 Steingrau matt



Nr. 777 Cosmos Grey matt



Nr. 793 Edelweiß matt



Nr. 891 Quarzgrau matt



Nr. 893 Titangrau matt

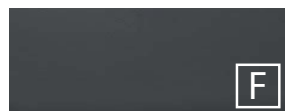

Nr. 686 Anthrazit hgl.



Nr. 722 Polarweiß hgl.



Nr. 755 Hacienda Schwarz



Nr. 769 Hacienda Grau



Nr. 670 Halifax Eiche



Nr. 680 Charleston Eiche



Nr. 750 Cardiff Eiche



Nr. 751 Cuneo Eiche Braun



Nr. 771 Cuneo Eiche Natural



Nr. 785 Eiche Natur
Nachbildung



Nr. 794 Eiche Sand

F Folierte Front

M Melaminharzbeschichtete Front mit ABS-Kante

Korpusdekore

* Hochglanz Korpus gegen Aufpreis



Nr. 164
Steingrau matt



Nr. 177
Cosmos Grey
matt

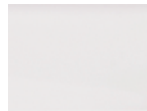

Nr. 111
Weiß matt



Nr. 191
Quarzgrau matt



Nr. 193
Titangrau matt



*Nr. 121
Anthrazit hgl.

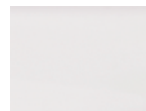

*Nr. 161
Weiß hgl.



Nr. 155
Hacienda Schwarz



Nr. 169
Hacienda Grau



Nr. 170
Halifax Eiche



Nr. 180
Charleston
Eiche



Nr. 150
Cardiff Eiche



Nr. 151
Cuneo Eiche
Braun



Nr. 171
Cuneo Eiche
Natural



Nr. 185
Eiche Natur
Nachbildung



Nr. 194
Eiche Sand

Waschtischfarben

STONEPLUS - Möbelwaschtische



Nr. 61
Weiß

STONEPLUS®
kratzunempfindlich
und pflegeleicht

Keramik - Möbelwaschtische



Nr. 1
Weiß

Griffvariante



Nr. 292 Stangengriff chrom
Griffbohrung: 96 mm / 384 mm

Technik

Türen mit integriertem Dämpfungssystem

Auszüge und Schubkästen

Nr. 554
Premium-Technik mit Dämpfung

Spiegelschränke

Serie A
doppelt verspiegelt









Serie B
einfach verspiegelt

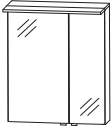

Alle Angaben unverbindlich und freibleibend. Fehler, Irrtümer und Änderungen vorbehalten.
2022/2023

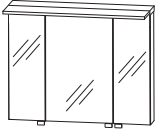





Bitte beachten Sie die Gewährleistungs-, Montage- und Pflegehinweise, sowie die Gütevereinbarungen zu Anfang des Verkaufshandbuchs.

Programm 061 - Typenliste

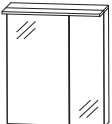
Tiefenangabe entspricht der Korpusstärke		Tiefe in mm	Breite in mm	Höhe in mm	Artikelnummer	Anschlag	Aufpreis Hoch- glanz Korpus
  inkl. Griffblöcke Abb. = links		150	602	659	S 2 A 4 3 6 0 7 8	L/R	
Spiegelschrank 2 Doppelspiegeltüren 2 Glasfachböden 1 Schalter-Steckdosen-Element 1 LED-Flächenleuchte mit Chromkante 8,9 Watt / Converter 15 Watt 731 Lumen / (2700 -) 6500 Kelvin Türbreiten: 396 mm / 196 mm Dieses Produkt enthält eine Lichtquelle der Energieeffizienzklasse: F Optionales Zubehör: LED-Waschplatzbeleuchtung LED-Waschplatzbeleuchtung Emotion Sensor für Emotion-Beleuchtung					P Z 1 0 6 3 60 P Z 1 1 5 0 60 P Z 1 0 2 0 1		
  inkl. Griffblöcke		150	902	659	S 2 A 4 3 9 0 7 8		
Spiegelschrank 3 Doppelspiegeltüren 2 Mittelwände 6 Glasfachböden 1 Schalter-Steckdosen-Element 1 LED-Flächenleuchte mit Chromkante 13,6 Watt / Converter 30 Watt 1115 Lumen / (2700 -) 6500 Kelvin Türbreiten: 238 mm / 412 mm / 238 mm Dieses Produkt enthält eine Lichtquelle der Energieeffizienzklasse: F Optionales Zubehör: LED-Waschplatzbeleuchtung LED-Waschplatzbeleuchtung Emotion Sensor für Emotion-Beleuchtung					P Z 1 0 6 3 90 P Z 1 1 5 0 90 P Z 1 0 2 0 1		
  inkl. Griffblöcke		150	1202	659	S 2 A 4 3 1 2 7 8		
Spiegelschrank 3 Doppelspiegeltüren 2 Mittelwände 6 Glasfachböden 1 Schalter-Steckdosen-Element 1 LED-Flächenleuchte mit Chromkante 18,2 Watt / Converter 30 Watt 1492 Lumen / (2700 -) 6500 Kelvin Türbreiten: 388 mm / 412 mm / 388 mm Dieses Produkt enthält eine Lichtquelle der Energieeffizienzklasse: F Optionales Zubehör: LED-Waschplatzbeleuchtung LED-Waschplatzbeleuchtung Emotion Sensor für Emotion-Beleuchtung					P Z 1 0 6 3 12 P Z 1 1 5 0 12 P Z 1 0 2 0 1		

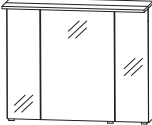

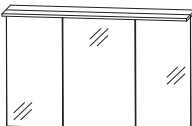

Passendes Zubehör finden Sie im separaten Register!

Programm 061 - Typenliste

Tiefenangabe entspricht der Korpus-tiefe		Tiefe in mm	Breite in mm	Höhe in mm	Artikelnummer	Anschlag	Aufpreis Hoch- glanz Korpus
Spiegelschränke, Serie B Türen auf Trägerplatte							
  inkl. Griffblöcke Abb. = links	Spiegelschrank 2 Spiegeltüren auf Trägerplatte 2 Glasfachböden 1 Schalter-Steckdosen-Element 1 LED-Flächenleuchte mit Chromkante 8,9 Watt / Converter 15 Watt 731 Lumen / (2700 -) 6500 Kelvin Türbreiten: 396 mm / 196 mm Dieses Produkt enthält eine Lichtquelle der Energieeffizienzklasse: F Optionales Zubehör: LED-Waschplatzbeleuchtung LED-Waschplatzbeleuchtung Emotion Sensor für Emotion-Beleuchtung	150	602	659	S 2 A 4 3 6 S 0 8	L/R	
					P Z 1 0 6 3 6 0 P Z 1 1 5 0 6 0 P Z 1 0 2 0 1		
  inkl. Griffblöcke	Spiegelschrank 3 Spiegeltüren auf Trägerplatte 2 Mittelwände 6 Glasfachböden 1 Schalter-Steckdosen-Element 1 LED-Flächenleuchte mit Chromkante 13,6 Watt / Converter 30 Watt 1115 Lumen / (2700 -) 6500 Kelvin Türbreiten: 238 mm / 412 mm / 238 mm Dieses Produkt enthält eine Lichtquelle der Energieeffizienzklasse: F Optionales Zubehör: LED-Waschplatzbeleuchtung LED-Waschplatzbeleuchtung Emotion Sensor für Emotion-Beleuchtung	150	902	659	S 2 A 4 3 9 S 0 8		
					P Z 1 0 6 3 9 0 P Z 1 1 5 0 9 0 P Z 1 0 2 0 1		
  inkl. Griffblöcke	Spiegelschrank 3 Spiegeltüren auf Trägerplatte 2 Mittelwände 6 Glasfachböden 1 Schalter-Steckdosen-Element 1 LED-Flächenleuchte mit Chromkante 18,2 Watt / Converter 30 Watt 1492 Lumen / (2700 -) 6500 Kelvin Türbreiten: 388 mm / 412 mm / 388 mm Dieses Produkt enthält eine Lichtquelle der Energieeffizienzklasse: F Optionales Zubehör: LED-Waschplatzbeleuchtung LED-Waschplatzbeleuchtung Emotion Sensor für Emotion-Beleuchtung	150	1202	659	S 2 A 4 3 2 S 0 8		
					P Z 1 0 6 3 1 2 P Z 1 1 5 0 1 2 P Z 1 0 2 0 1		

Passendes Zubehör finden Sie im separaten Register!



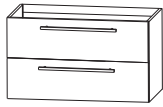

Programm 061 - Typenliste

Tiefenangabe entspricht der Korpusstärke		Tiefe in mm	Breite in mm	Höhe in mm	Artikelnummer	Anschlag	Aufpreis Hoch- glanz Korpus
 STONEPLUS - Waschtisch weiß inkl. CLOU Ab- und Überlaufsystem in chrom kombinierbar mit WUA 3760 28 Optionales Zubehör: Aufpreis ohne Hahnlochbohrung / 3-Loch (nach Skizze)*		400	620	15	WMS 4 0 6 0 6 1		
 STONEPLUS - Waschtisch weiß inkl. CLOU Ab- und Überlaufsystem in chrom kombinierbar mit WUA 3790 28 Optionales Zubehör: Aufpreis ohne Hahnlochbohrung / 3-Loch (nach Skizze)*		400	920	15	WMS 4 0 9 0 6 1		
 STONEPLUS - Waschtisch weiß inkl. CLOU Ab- und Überlaufsystem in chrom kombinierbar mit WUA 3712 28 Optionales Zubehör: Aufpreis ohne Hahnlochbohrung / 3-Loch (nach Skizze)*		400	1220	15	WMS 4 1 2 0 6 1		
<h2>Waschtischunterschränke für STONEPLUS-Waschtische</h2>							
	Waschtischunterschrank 1 Metallauszug mit Einzugsdämpfung und Siphonausschnitt 1 Metallauszug mit Einzugsdämpfung inkl. Reling für STONEPLUS-Waschtische Optionales Zubehör: Raumsparsiphon DN 40 Raumsparsiphon DN 32	370	600	480	WUA 3 7 6 0 2 8 P Z 1 3 6 7 P Z 1 4 2 3		
	Waschtischunterschrank 1 Metallauszug mit Einzugsdämpfung und Siphonausschnitt 1 Metallauszug mit Einzugsdämpfung inkl. Reling für STONEPLUS-Waschtische Optionales Zubehör: Raumsparsiphon DN 40 Raumsparsiphon DN 32	370	900	480	WUA 3 7 9 0 2 8 P Z 1 3 6 7 P Z 1 4 2 3		

Die Angabe des Waschtisch-Herstellers entnehmen Sie bitte der Übersicht, die Sie am Anfang des Verkaufshandbuchs finden.

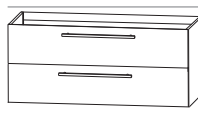

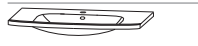
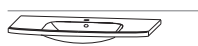
***Die Lieferzeit beträgt 8 Wochen. Der Preis versteht sich pro Waschtisch. Waschtisch ohne Hahnlochbohrung nicht kombinierbar mit dem Clou-System. Bitte prüfen Sie unbedingt Ihre Auftragsbestätigung auf Richtigkeit und Vollständigkeit.**

Programm 061 - Typenliste

Tiefenangabe entspricht der Korpus-tiefe	Tiefe in mm	Breite in mm	Höhe in mm	Artikelnummer	Anschlag	Aufpreis Hochglanz Korpus	
<h2>Waschtischunterschränke für STONEPLUS-Waschtische</h2>							
	Waschtischunterschrank 1 Metallauszug mit Einzugsdämpfung und Siphonausschnitt 1 Metallauszug mit Einzugsdämpfung inkl. Reling für STONEPLUS-Waschtische Optionales Zubehör: Raumspar-siphon DN 40 Raumspar-siphon DN 32	370	1200	480	WUA 3 7 1 2 2 8 P Z 1 3 6 7 P Z 1 4 2 3		
<h2>Keramik - Möbelwaschtische</h2>							
	Keramik Möbelwaschtisch weiß mit Überlauf kombinierbar mit WUA 3760 27	450	650	60	WTK 7 0 6 5 1		
	Keramik Möbelwaschtisch weiß mit Überlauf kombinierbar mit WUA 3790 27	450	950	60	WTK 7 0 9 5 1		
	Keramik Möbelwaschtisch weiß mit Überlauf kombinierbar mit WUA 3712 27	450	1250	60	WTK 7 1 2 5 1		
<h2>Waschtischunterschränke für Keramik-Waschtische</h2>							
	Waschtischunterschrank 1 Metallauszug mit Einzugsdämpfung und Siphonausschnitt 1 Metallauszug mit Einzugsdämpfung inkl. Reling für Keramikwaschtische Optionales Zubehör: Raumspar-siphon DN 40 Raumspar-siphon DN 32	390	600	485	WUA 3 7 6 0 2 7 P Z 1 3 6 7 P Z 1 4 2 3		

Die Angabe des Waschtisch-Herstellers entnehmen Sie bitte der Übersicht, die Sie am Anfang des Verkaufshandbuches finden.

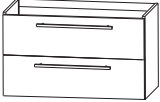
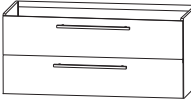
Programm 061 - Typenliste

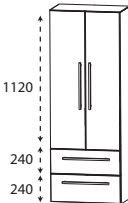

Tiefenangabe entspricht der Korpusstärke		Tiefe in mm	Breite in mm	Höhe in mm	Artikelnummer	Anschlag	Aufpreis Hoch- glanz Korpus
<h2>Waschtischunterschränke für Keramik-Waschtische</h2>							
	Waschtischunterschrank 1 Metallauszug mit Einzugsdämpfung und Siphonausschnitt 1 Metallauszug mit Einzugsdämpfung inkl. Reling für Keramikwaschtische Optionales Zubehör: Raumsparsiphon DN 40 Raumsparsiphon DN 32	390	900	485	W U A 3 7 9 0 2 7		
					P Z 1 3 6 7 P Z 1 4 2 3		
	Waschtischunterschrank 1 Metallauszug mit Einzugsdämpfung und Siphonausschnitt 1 Metallauszug mit Einzugsdämpfung inkl. Reling für Keramikwaschtische Optionales Zubehör: Raumsparsiphon DN 40 Raumsparsiphon DN 32	390	1200	485	W U A 3 7 1 2 2 7		
					P Z 1 3 6 7 P Z 1 4 2 3		
<h2>Hochschränke</h2>							
	Hochschrank 1 Tür 4 Glasfachböden 2 Metallauszüge mit Einzugsdämpfung	300	300	1600	H N A 0 8 3 0	4 L/R	
		300	400	1600	H N A 0 8 4 0	4 L/R	
	Hochschrank 2 Türen 4 Glasfachböden 2 Metallauszüge mit Einzugsdämpfung	300	600	1600	H N A 0 8 6 0	4	

Passendes Zubehör finden Sie im separaten Register!

Programm 061 - Typenliste

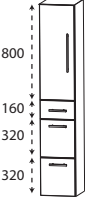
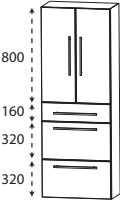
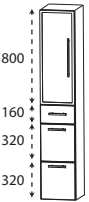

Tiefenangabe entspricht der Korpusstärke

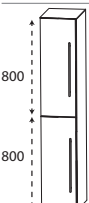
Hochschränke

	Tiefe in mm	Breite in mm	Höhe in mm	Artikelnummer	Anschlag	Aufpreis Hoch- glanz Korpus
 <p>Hochschrank 1 Tür 2 Glasfachböden (o.) 1 Metallschubkasten mit Einzugsdämpfung 2 Metallauszüge mit Einzugsdämpfung</p>	300	300	1600	H N A 0 9 3 0	L/R	
	300	400	1600	H N A 0 9 4 0	L/R	
 <p>Hochschrank 2 Türen 2 Glasfachböden (o.) 1 Metallschubkasten mit Einzugsdämpfung 2 Metallauszüge mit Einzugsdämpfung</p>	300	600	1600	H N A 0 9 6 0		
 <p>Hochschrank 1 Alu Rahmentür mit satiniertem Glas 2 Glasfachböden (o.) 1 Metallschubkasten mit Einzugsdämpfung 2 Metallauszüge mit Einzugsdämpfung</p>	300	300	1600	H N A 0 9 3 1 5 M	L/R	
 <p>Hochschrank 2 Alu Rahmentüren mit satiniertem Glas 2 Glasfachböden (o.) 1 Metallschubkasten mit Einzugsdämpfung 2 Metallauszüge mit Einzugsdämpfung</p>	300	600	1600	H N A 0 9 6 1 5 M		
 <p>Hochschrank 2 Türen 2 Glasfachböden (o.) 2 Glasfachböden (u.)</p> <p>Maßvariabel: Bitte die Korpusstärke angeben.</p>	300	300	1600	H N A 0 3 3 0	L/R	
	300	400	1600	H N A 0 3 4 0	L/R	
	150-299	300	1600	H V A 0 3 3 0	L/R	
	150-299	400	1600	H V A 0 3 4 0	L/R	

Passendes Zubehör finden Sie im separaten Register!

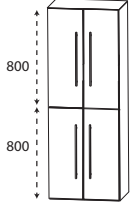
Programm 061 - Typenliste

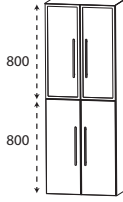
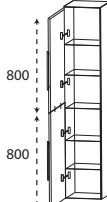
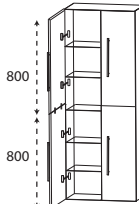



Tiefenangabe entspricht der Korpus-tiefe		Tiefe in mm	Breite in mm	Höhe in mm	Artikelnummer	Anschlag	Aufpreis Hochglanz Korpus
	Hochschrank 4 Türen 2 Glasfachböden (o.) 2 Glasfachböden (u.)	300	600	1600	H N A 0 3 6 0		
	Maßvariabel: Bitte die Korpus-tiefe angeben.	150-299	600	1600	H V A 0 3 6 0		
	Hochschrank 1 Alu Rahmentür mit satiniertem Glas 1 Tür 2 Glasfachböden (o.) 2 Glasfachböden (u.)	300	300	1600	H N A 0 3 3 1	5 L/R	
	Maßvariabel: Bitte die Korpus-tiefe angeben.	150-299	300	1600	H V A 0 3 3 1	L/R	
	Hochschrank 2 Alu Rahmentüren mit satiniertem Glas 2 Türen 2 Glasfachböden (o.) 2 Glasfachböden (u.)	300	600	1600	H N A 0 3 6 1	5	
	Maßvariabel: Bitte die Korpus-tiefe angeben.	150-299	600	1600	H V A 0 3 6 1		
	Hochschrank als Besenschrank 2 miteinander verlaschte Türen 5 Glasfachböden	300	300	1600	H N A 0 3 3 0 1 1	L/R	
		300	400	1600	H N A 0 3 4 0 1 1	L/R	
	Hochschrank als Besenschrank 2 miteinander verlaschte Türen links 2 miteinander verlaschte Türen rechts 5 durchgängige Glasfachböden	300	600	1600	H N A 0 3 6 0 1 1		

Passendes Zubehör finden Sie im separaten Register!

Programm 061 - Typenliste

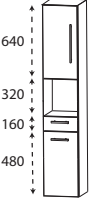
Tiefenangabe entspricht der Korpus-tiefe

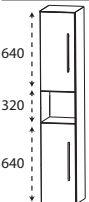
Hochschränke

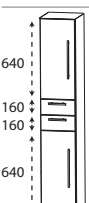
	Tiefe in mm	Breite in mm	Höhe in mm	Artikelnummer	Anschlag	Aufpreis Hoch- glanz Korpus
	300	300	1600	HNA023001	L/R	
	300	400	1600	HNA024001	L/R	
	300	600	1600	HNA026001		
	300	300	1600	HNA023002	L/R	
	300	400	1600	HNA024002	L/R	
	300	600	1600	HNA026002		
	300	300	1600	HNA043001	L/R	
	300	400	1600	HNA044001	L/R	

Passendes Zubehör finden Sie im separaten Register!

Programm 061 - Typenliste

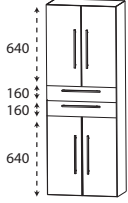
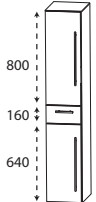
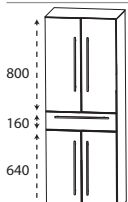
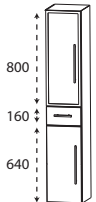
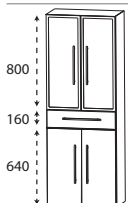
Tiefenangabe entspricht der Korpus-tiefe		Tiefe in mm	Breite in mm	Höhe in mm	Artikelnummer	Anschlag	Aufpreis Hoch- glanz Korpus
 <p>Hochschrank 2 Türen 1 Glasfachboden (o.) 2 Metallschubkästen mit Einzugsdämpfung 2 Türen 1 Glasfachboden (u.)</p>	300	600	1600	HNA 0 4 6 0 0 1			
 <p>Hochschrank 1 Tür 2 Glasfachböden (o.) 1 Metallschubkasten mit Einzugsdämpfung 1 Tür 1 Glasfachboden (u.)</p>	300 300	300 400	1600 1600	HNA 0 5 3 0 HNA 0 5 4 0	L/R L/R		
 <p>Hochschrank 2 Türen 2 Glasfachböden (o.) 1 Metallschubkasten mit Einzugsdämpfung 2 Türen 1 Glasfachboden (u.)</p>	300	600	1600	HNA 0 5 6 0			
 <p>Hochschrank 1 Alu Rahmentür mit satiniertem Glas 2 Glasfachböden (o.) 1 Metallschubkasten mit Einzugsdämpfung 1 Tür 1 Glasfachboden (u.)</p>	300	300	1600	HNA 0 5 3 1	L/R		
 <p>Hochschrank 2 Alu Rahmentüren mit satiniertem Glas 2 Glasfachböden (o.) 1 Metallschubkasten mit Einzugsdämpfung 2 Türen 1 Glasfachboden (u.)</p>	300	600	1600	HNA 0 5 6 1			

Passendes Zubehör finden Sie im separaten Register!

Programm 061 - Typenliste

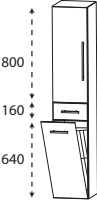
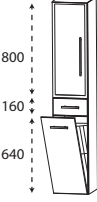
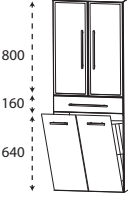
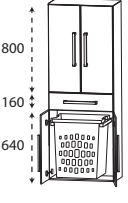
Tiefenangabe entspricht der Korpusstärke		Tiefe in mm	Breite in mm	Höhe in mm	Artikelnummer	Anschlag	Aufpreis Hoch- glanz Korpus
	Hochschrank mit Wäschekippe 1 Tür 2 Glasfachböden 1 Metallschubkasten mit Einzugsdämpfung 1 Wäschekippe mit Drahtkorb Volumen Wäschekippe: 25 Liter Volumen Wäschekippe: 35 Liter	300 300	300 400	1600 1600	H N A 0 5 3 0 H N A 0 5 4 0	W L/R W L/R	
	Hochschrank mit Wäschekippe 2 Türen 2 Glasfachböden 1 Metallschubkasten mit Einzugsdämpfung 1 Wäschekippe mit Drahtkorb Volumen Wäschekippe: 55 Liter	300	600	1600	H N A 0 5 6 0	W	
	Hochschrank mit Wäschekippe 1 Alu Rahmentür mit satiniertem Glas 2 Glasfachböden 1 Metallschubkasten mit Einzugsdämpfung 1 Wäschekippe mit Drahtkorb Volumen Wäschekippe: 25 Liter	300	300	1600	H N A 0 5 3 1	W L/R	
	Hochschrank mit Wäschekippe 2 Alu Rahmentüren mit satiniertem Glas 2 Glasfachböden 1 Metallschubkasten mit Einzugsdämpfung 1 Wäschekippe mit Drahtkorb Volumen Wäschekippe: 55 Liter	300	600	1600	H N A 0 5 6 1	W	
	Hochschrank mit Wäscheauszug 2 Türen 2 Glasfachböden (o.) 1 Metallschubkasten mit Einzugsdämpfung 2 Türen 1 Wäscheauszug mit Kunststoffkorb Volumen Wäscheauszug: 40 Liter	300	600	1600	H N A 0 5 6 0 1	W	

Passendes Zubehör finden Sie im separaten Register!

Programm 061 - Typenliste

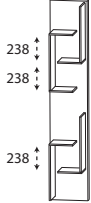
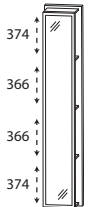
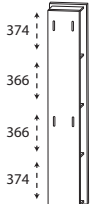
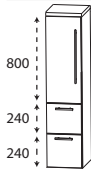
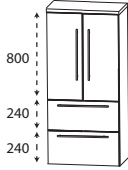
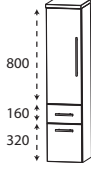
Tiefenangabe entspricht der Korpus-tiefe		Tiefe in mm	Breite in mm	Höhe in mm	Artikelnummer	Anschlag	Aufpreis Hochglanz Korpus
Hochschrank-Regale							
	Hochschrank-Regal mit offener Ablage in Korpusdekor	150	300	1600	R G 1 0 3 0 0 1		
	Hochschrank-Regal mit Spiegelfläche 4 Ablagefächer in Korpusdekor	150	300	1600	R G 1 0 3 0 0 2		
	Hochschrank-Regal 4 Funktionshaken 4 Ablagefächer in Korpusdekor	150	300	1600	R G 1 0 3 0 0 3		
Mittelschränke							
	Mittelschrank 1 Tür 2 Glasfachböden (o.) 2 Metallauszüge mit Einzugsdämpfung 1 Abdeckplatte 330 mm tief	300 300	300 400	1308 1308	M N A 8 7 3 A 7 M N A 8 7 4 A 7	L/R L/R	
	Mittelschrank 2 Türen 2 Glasfachböden (o.) 2 Metallauszüge mit Einzugsdämpfung 1 Abdeckplatte 330 mm tief	300	600	1308	M N A 8 7 6 A 7		
	Mittelschrank 1 Tür 2 Glasfachböden (o.) 1 Metallauszug mit Einzugsdämpfung 1 Metallschubkasten mit Einzugsdämpfung 1 Abdeckplatte 330 mm tief	300 300	300 400	1308 1308	M N A 8 8 3 A 7 M M N A 8 8 4 A 7 M	L/R L/R	

Passendes Zubehör finden Sie im separaten Register!

Programm 061 - Typenliste

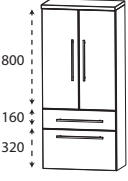
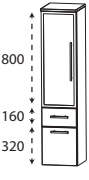
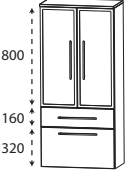
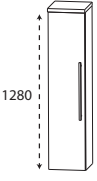
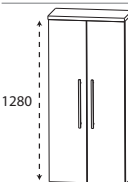
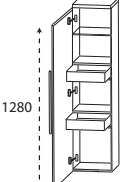
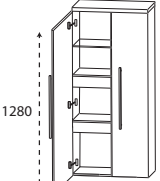
Tiefenangabe entspricht der Korпустiefe		Tiefe in mm	Breite in mm	Höhe in mm	Artikelnummer	Anschlag	Aufpreis Hoch- glanz Korpus
	Mittelschrank 2 Türen 2 Glasfachböden (o.) 1 Metallauszug mit Einzugsdämpfung 1 Metallschubkasten mit Einzugsdämpfung 1 Abdeckplatte 330 mm tief	300	600	1308	MNA 8 8 6 A 7 M		
	Mittelschrank 1 Alu Rahmentür mit satiniertem Glas 2 Glasfachböden (o.) 1 Metallauszug mit Einzugsdämpfung 1 Metallschubkasten mit Einzugsdämpfung 1 Abdeckplatte 330 mm tief	300	300	1308	MNA 8 8 3 B 7 M	L/R	
	Mittelschrank 2 Alu Rahmentüren mit satiniertem Glas 2 Glasfachböden (o.) 1 Metallauszug mit Einzugsdämpfung 1 Metallschubkasten mit Einzugsdämpfung 1 Abdeckplatte 330 mm tief	300	600	1308	MNA 8 8 6 B 7 M		
	Mittelschrank 1 Tür 4 Glasfachböden 1 Abdeckplatte 330 mm tief	300	300	1308	MNA 8 1 3 A	7 L/R	
		300	400	1308	MNA 8 1 4 A	7 L/R	
	Maßvariabel: Bitte die Korпустiefe angeben. Ablageplatte wird der Schranktiefe angepasst.	150-299	300	1308	MVA 8 1 3 0	L/R	
		150-299	400	1308	MVA 8 1 4 0	L/R	
	Mittelschrank 2 Türen 4 Glasfachböden 1 Abdeckplatte 330 mm tief	300	600	1308	MNA 8 1 6 A	7	
	Maßvariabel: Bitte die Korпустiefe angeben. Ablageplatte wird der Schranktiefe angepasst.	150-299	600	1308	MVA 8 1 6 0		
	Mittelschrank mit Innenschubkästen 1 Tür 2 Metall-Innenschubkästen mit Einzugsdämpfung 1 Glasfachboden 1 Abdeckplatte 330 mm tief	300	300	1308	MNA 8 4 3 A	7 L/R	
		300	400	1308	MNA 8 4 4 A	7 L/R	
	Mittelschrank mit Innenschubkästen 2 Türen 2 durchgängige Metall-Innenschubkästen mit Einzugsdämpfung 1 durchgängiger Glasfachboden 1 Abdeckplatte 330 mm tief	300	600	1308	MNA 8 4 6 A	7	

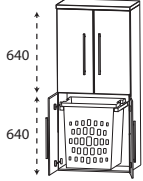
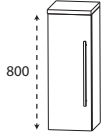
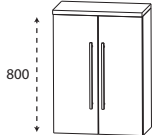
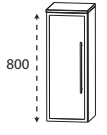
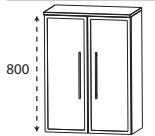
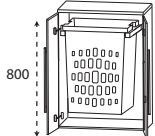

Passendes Zubehör finden Sie im separaten Register!

Programm 061 - Typenliste

Tiefenangabe entspricht der Korpus-tiefe		Tiefe in mm	Breite in mm	Höhe in mm	Artikelnummer	Anschlag	Aufpreis Hochglanz Korpus
Mittelschränke							
	Mittelschrank mit Wäscheauszug 2 Türen 1 Glasfachboden (o.) 2 Türen 1 Wäscheauszug mit Kunststoffkorb Volumen Wäscheauszug: 40 Liter 1 Abdeckplatte 330 mm tief	300	600	1308	M N A 8 3 6 A 1 W		
Highboards							
	Highboard 1 Tür 2 Glasfachböden 1 Abdeckplatte 330 mm tief Maßvariabel: Bitte die Korpus-tiefe angeben. Ablageplatte wird der Schranktiefe angepasst.	300	300	828	H B A 5 1 3 A	7 L/R	
		300	400	828	H B A 5 1 4 A	7 L/R	
		150-299	300	828	H B V A 5 1 3	L/R	
		150-299	400	828	H B V A 5 1 4	L/R	
	Highboard 2 Türen 2 Glasfachböden 1 Abdeckplatte 330 mm tief Maßvariabel: Bitte die Korpus-tiefe angeben. Ablageplatte wird der Schranktiefe angepasst.	300	600	828	H B A 5 1 6 A	7	
		150-299	600	828	H B V A 5 1 6		
	Highboard 1 Alu Rahmentür mit satiniertem Glas 2 Glasfachböden 1 Abdeckplatte 330 mm tief Maßvariabel: Bitte die Korpus-tiefe angeben. Ablageplatte wird der Schranktiefe angepasst.	300	300	828	H B A 5 1 3 B	7 L/R	
		150-299	300	828	H B V A 5 1 3	1 L/R	
	Highboard 2 Alu Rahmentüren mit satiniertem Glas 2 Glasfachböden 1 Abdeckplatte 330 mm tief Maßvariabel: Bitte die Korpus-tiefe angeben. Ablageplatte wird der Schranktiefe angepasst.	300	600	828	H B A 5 1 6 B	7	
		150-299	600	828	H B V A 5 1 6	1	
	Highboard mit Wäscheauszug 2 Türen 1 Wäscheauszug mit Kunststoffkorb 1 Abdeckplatte 330 mm tief Volumen Wäscheauszug: 40 Liter	300	600	828	H B A 5 1 6 A 1 W		



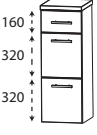

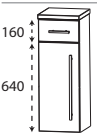
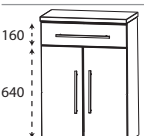
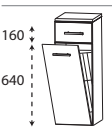
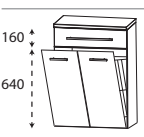
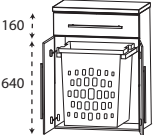
Passendes Zubehör finden Sie im separaten Register!

Programm 061 - Typenliste

Tiefenangabe entspricht der Korpus-tiefe		Tiefe in mm	Breite in mm	Höhe in mm	Artikelnummer	Anschlag	Aufpreis Hoch- glanz Korpus
Highboards							
	Highboard	300	300	828	H B A 5 6 3 A 7 M		
	1 Metallschubkasten mit Einzugsdämpfung	300	400	828	H B A 5 6 4 A 7 M		
	Highboard	300	600	828	H B A 5 6 6 A 7 M		
	1 Metallschubkasten mit Einzugsdämpfung						
	Highboard	300	300	828	H B A 5 5 3 A 7 M	L/R	
	1 Metallschubkasten mit Einzugsdämpfung	300	400	828	H B A 5 5 4 A 7 M	L/R	
	Highboard	300	600	828	H B A 5 5 6 A 7 M		
	1 Metallschubkasten mit Einzugsdämpfung						
	Highboard mit Wäschekippe						
	1 Metallschubkasten mit Einzugsdämpfung	300	300	828	H B A 5 5 3 A 7 W		
	1 Wäschekippe mit Drahtkorb	300	400	828	H B A 5 5 4 A 7 W		
	Highboard mit Wäschekippe						
	1 Metallschubkasten mit Einzugsdämpfung	300	600	828	H B A 5 5 6 A 7 W		
	Highboard mit Wäscheauszug						
	1 Metallschubkasten mit Einzugsdämpfung	300	600	828	H B A 5 5 6 A 1 W		
	2 Türen						
	1 Wäscheauszug mit Kunststoffkorb						
	1 Abdeckplatte 325 mm tief						
	Volumen Wäscheauszug: 40 Liter						

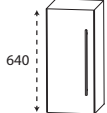
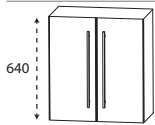
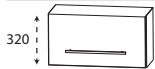

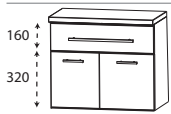
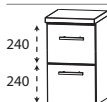
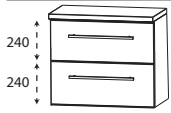
Passendes Zubehör finden Sie im separaten Register!

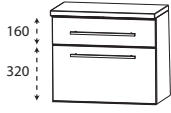
Programm 061 - Typenliste

Tiefenangabe entspricht der Korpus-tiefe		Tiefe in mm	Breite in mm	Höhe in mm	Artikelnummer	Anschlag	Aufpreis Hochglanz Korpus
Oberschränke							
	Oberschrank 1 Tür 1 Glasfachboden	150	300	640	O G A 4 1 3 0	L/R	
		150	400	640	O G A 4 1 4 0	L/R	
	Maßvariabel: Bitte die Korpus-tiefe angeben.	151-300	300	640	O V A 4 1 3 0	L/R	
		151-300	400	640	O V A 4 1 4 0	L/R	
	Oberschrank 2 Türen 1 Glasfachboden	150	600	640	O G A 4 1 6 0		
	Maßvariabel: Bitte die Korpus-tiefe angeben.	151-300	600	640	O V A 4 1 6 0		
	Oberschrank 1 Klapptür	230	600	320	O M A 2 1 6 0	K	
Unterschränke							
	Unterschrank 1 Metallschubkasten mit Einzugsdämpfung 1 Tür 1 Abdeckplatte 330 mm tief	300	300	508	U N A 3 2 3 A 7 M	L/R	
		300	400	508	U N A 3 2 4 A 7 M	L/R	
	Unterschrank 1 Metallschubkasten mit Einzugsdämpfung 2 Türen 1 Abdeckplatte 330 mm tief	300	600	508	U N A 3 2 6 A 7 M		
	Unterschrank 2 Auszüge mit Einzugsdämpfung 1 Abdeckplatte 330 mm tief	300	300	508	U N A 3 6 3 A 7		
		300	400	508	U N A 3 6 4 A 7		
	Unterschrank 2 Auszüge mit Einzugsdämpfung 1 Abdeckplatte 330 mm tief	300	600	508	U N A 3 6 6 A 7		
	Unterschrank 1 Metallschubkasten mit Einzugsdämpfung 1 Metallauszug mit Einzugsdämpfung 1 Abdeckplatte 330 mm tief	300	300	508	U N A 3 4 3 A 7 M		
		300	400	508	U N A 3 4 4 A 7 M		
	Unterschrank 1 Metallschubkasten mit Einzugsdämpfung 1 Metallauszug mit Einzugsdämpfung 1 Abdeckplatte 330 mm tief	300	600	508	U N A 3 4 6 A 7 M		



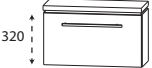

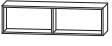
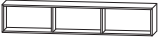
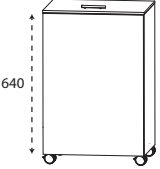
Passendes Zubehör finden Sie im separaten Register!

Programm 061 - Typenliste

Tiefenangabe entspricht der Korpus-tiefe		Tiefe in mm	Breite in mm	Höhe in mm	Artikelnummer	Anschlag	Aufpreis Hoch- glanz Korpus
Unterschranke							
	Unterschrank 1 Klapptür 1 Abdeckplatte 260 mm tief	230	600	348	U M A 2 1 6 A 7 K		
Regale							
	Funktionsregal Ecken auf Gehrung geschnitten senkrechte oder waagerechte Montage möglich Bitte Farbvariante angeben: Nr. 501 weiß matt lackiert Nr. 547 schwarz matt lackiert	150	300	160	R G L 1 1 3 0 0 1		
	Funktionsregal Ecken auf Gehrung geschnitten senkrechte oder waagerechte Montage möglich Bitte Farbvariante angeben: Nr. 501 weiß matt lackiert Nr. 547 schwarz matt lackiert	150	600	160	R G L 1 1 6 0 0 2		
	Funktionsregal Ecken auf Gehrung geschnitten senkrechte oder waagerechte Montage möglich Bitte Farbvariante angeben: Nr. 501 weiß matt lackiert Nr. 547 schwarz matt lackiert	150	900	160	R G L 1 1 9 0 0 3		
Wäscherolli							
	Wäscherolli 1 Klappdeckel, inkl. Dämpfung 1 herausnehmbarer Wäschesack, waschbar 4 Rollen (2 feststellbar) Farbvariante entspricht der Korpusfarbe	470	470	756	W R S 4 0 4 7		

Passendes Zubehör finden Sie im separaten Register!

Programm 061 - Typenliste

Tiefenangabe entspricht der Korpusstärke		Tiefe in mm	Breite in mm	Höhe in mm	Artikelnummer	Anschlag	Aufpreis Hoch- glanz Korpus
Sitzbänke							
	Sitzbank 1 Ablagefach 1 Sitzkissen aus Kunstleder Farbvariante entspricht der Korpusfarbe						
	Sitzkissen in creme-weiß Sitzkissen in schwarz	450 450	600 600	508 508	SETBANK 6 W SETBANK 6 S		
	Sitzbank 2 Ablagefächer 1 Sitzkissen aus Kunstleder Farbvariante entspricht der Korpusfarbe						
	Sitzkissen in creme-weiß Sitzkissen in schwarz	450 450	900 900	508 508	SETBANK 9 W SETBANK 9 S		
Glas - Ablageboarde							
	Glas - Ablageboard inkl. Metallhalter						
	400 mm breit inkl. 2 Metallhalter	130	400	8	ABG 1 3 4 0 0 8		
	600 mm breit inkl. 2 Metallhalter	130	600	8	ABG 1 3 6 0 0 8		
	900 mm breit inkl. 3 Metallhalter	130	900	8	ABG 1 3 9 0 0 8		
	1200 mm breit inkl. 3 Metallhalter	130	1200	8	ABG 1 3 1 2 0 8		
Steckboarde							
	Steckboard rundum mit ABS-Dickkante inkl. Steckboardträger						
	300 mm breit inkl. 2 Steckboardträger	150	300	28	SBG 6 0 3 0		
	400 mm breit inkl. 2 Steckboardträger	150	400	28	SBG 6 0 4 0		
	600 mm breit inkl. 2 Steckboardträger	150	600	28	SBG 6 0 6 0		
	900 mm breit inkl. 3 Steckboardträger	150	900	28	SBG 6 0 9 0		
	1200 mm breit inkl. 3 Steckboardträger	150	1200	28	SBG 6 0 1 2		

Passendes Zubehör finden Sie im separaten Register!

Programm 061 - Planungsbeispiele

FLS-6160-1			600 mm breit
1 Spiegelschrank Serie A	S 2 A 4 3 6 0 7 8		
1 STONEPLUS Waschtisch, 600 mm	WM S 4 0 6 0 6 1		
1 Waschtischunterschrank	WU A 3 7 6 0 2 8		
Summe			
Aufpreis Hochglanz Korpus			
FLK-0160-1			650 mm breit
1 Spiegelschrank Serie A	S 2 A 4 3 6 0 7 8		
1 Keramik Waschtisch, weiß, 650 mm	WT K 7 0 6 5 1		
1 Waschtischunterschrank	WU A 3 7 6 0 2 7		
Summe			
Aufpreis Hochglanz Korpus			
FLS-6190-1			900 mm breit
1 Spiegelschrank Serie A	S 2 A 4 3 9 0 7 8		
1 STONEPLUS Waschtisch, 900 mm	WM S 4 0 9 0 6 1		
1 Waschtischunterschrank	WU A 3 7 9 0 2 8		
Summe			
Aufpreis Hochglanz Korpus			
FLK-0190-1			950 mm breit
1 Spiegelschrank Serie A	S 2 A 4 3 9 0 7 8		
1 Keramik Waschtisch, weiß, 950 mm	WT K 7 0 9 5 1		
1 Waschtischunterschrank	WU A 3 7 9 0 2 7		
Summe			
Aufpreis Hochglanz Korpus			

Programm 061 - Planungsbeispiele

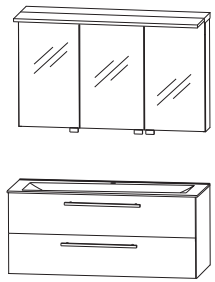
FLS-6112-1				1200 mm breit	
1	Spiegelschrank Serie A	S 2 A 4 3 1 2 7 8			
1	STONEPLUS Waschtisch, 1200 mm	WM S 4 1 2 0 6 1			
1	Waschtischunterschrank	W U A 3 7 1 2 2 8			
			Summe		
			Aufpreis Hochglanz Korpus		

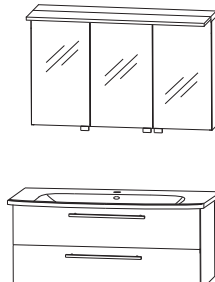
FLK-0112-1				1250 mm breit	
1	Spiegelschrank Serie A	S 2 A 4 3 1 2 7 8			
1	Keramik Waschtisch, weiß, 1250 mm	W T K 7 1 2 5 1			
1	Waschtischunterschrank	W U A 3 7 1 2 2 7			
			Summe		
			Aufpreis Hochglanz Korpus		

Programm 061 - Maßskizzen

WMS 4060 61

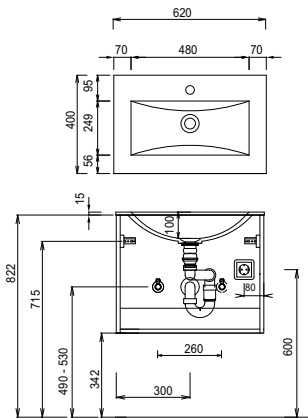

WMS 4090 61

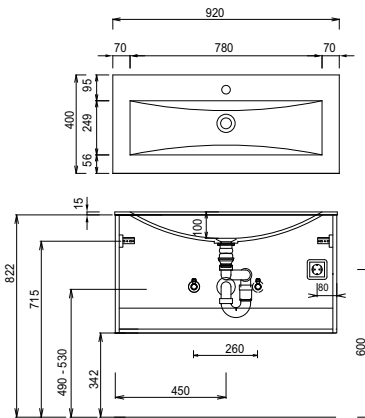

WMS 4120 61

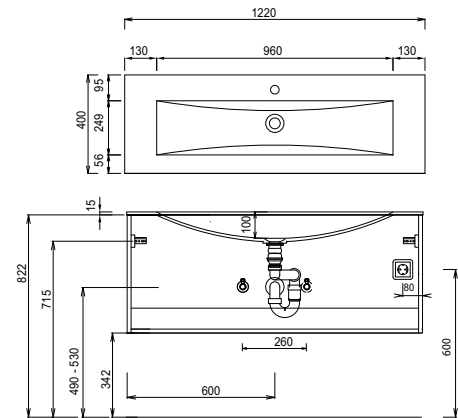

WTK 7065 1

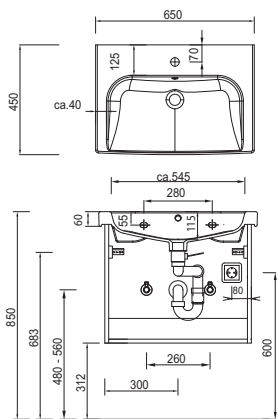

WTK 7095 1

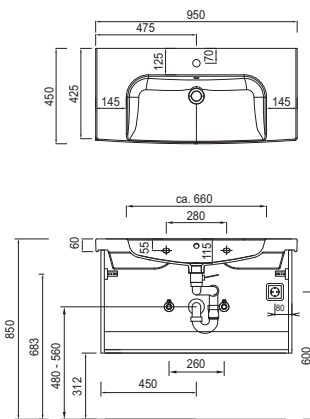

WTK 7125 1

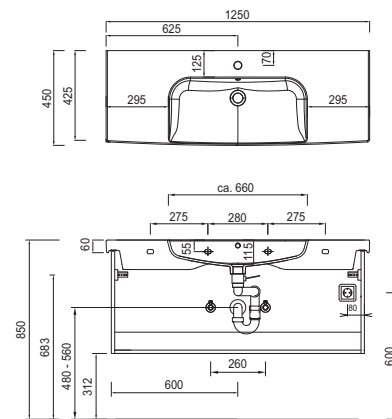

Elektroanschlüsse für Spiegelschränke

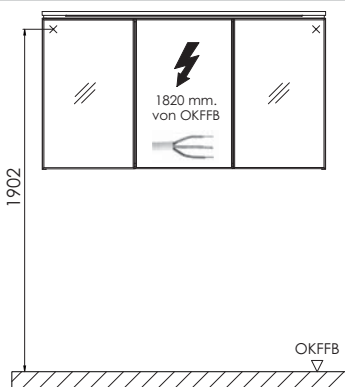

OKFFB=Oberkante Fertigfußboden

Waschtische ohne Befestigungskonsolen werden mit Silikon an der Wand und auf den Möbelseiten befestigt!

Bei Waschtischanlagen mit Befestigungsschrauben müssen die Maße zum Bohren vor Ort, nach dem Auflegen des Waschtisches auf den Unterschrank, angezeichnet werden.

STONEPLUS:

Die Temperatur des Gebrauchswassers darf 55° C nicht überschreiten. Haarfärbemittel müssen bei Kontakt mit der Oberfläche innerhalb weniger Sekunden entfernt werden, um Fleckenbildung zu vermeiden.

Toleranzen:

Die Maßtoleranzen (+/- 5mm) und Ebenheitstoleranzen (DIN 18202) unterliegen den üblichen materialspezifischen Toleranzen für Baustoffe, anlehnend an die DIN 18202.