



Frontdekore



Nr. 794 Eiche Sand



Nr. 894 Glas Optiwhite matt
Außenkanten in Eiche Sand



Nr. 895 Glas Grau matt
Außenkanten in Eiche Sand

F Folierte Front

G Glasfront

Korpusdekore



Trägermaterial in
Nr. 194
Eiche Sand

Sichtseitendekor
Nr. 307 Glas
Optiwhite matt



Trägermaterial in
Nr. 194
Eiche Sand

Sichtseitendekor
Nr. 310 Glas
Grau matt

Griff- und Technikvarianten



Push to open

Nr. 558
Premium - Push to open Silent
Nr. 005



Nr. 329
Griffleiste chrom



Nr. 338
Griffleiste alu matt



Nr. 339
Griffleiste schwarz matt

Waschtischfarben

STONEPLUS -
Möbelwaschtisch



Nr. 61
Weiß **STONEPLUS**
kratzunempfindlich
und pflegeleicht

Glas-
Möbelwaschtische



Nr. 82
Optiwhite



Nr. 92
Optiwhite matt



Nr. 554
Premium Auszug mit Dämpfung
Nr. 003
Türen mit integriertem
Dämpfungssystem

Grifflänge: 294 mm / 494 mm

Alle Angaben unverbindlich und freibleibend. Fehler, Irrtümer und Änderungen vorbehalten.
2022/2023



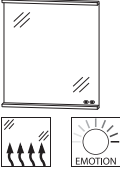
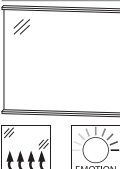

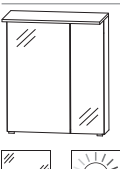

Bitte beachten Sie die Gewährleistungs-, Montage- und Pflegehinweise, sowie die Gütevereinbarungen zu Anfang des Verkaufshandbuches.

Programm 056 - Typenliste

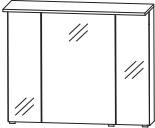
Tiefenangabe entspricht der Korpus-tiefe		Tiefe in mm	Breite in mm	Höhe in mm	Artikelnummer	Anschlag
Flächenspiegel						
	Flächenspiegel, 600 mm LED-Beleuchtung (18,6 Watt) 1525 Lumen / 2700 - 6500 Kelvin oben und unten mit Spiegelheizung 15 Watt inkl. Converter 60 Watt / 24 Volt mit Sensor für Emotion-Beleuchtung 1 Sensor für Spiegelheizung Dieses Produkt enthält eine Lichtquelle der Energieeffizienzklasse: F	33	600	672	F S A 4 3 6 0 8 9	
	Flächenspiegel, 900 mm LED-Beleuchtung (27,9 Watt) 2288 Lumen / 2700 - 6500 Kelvin oben und unten mit Spiegelheizung 15 Watt inkl. Converter 60 Watt / 24 Volt mit Sensor für Emotion-Beleuchtung 1 Sensor für Spiegelheizung Dieses Produkt enthält eine Lichtquelle der Energieeffizienzklasse: F	33	900	672	F S A 4 3 9 0 8 9	
	Flächenspiegel, 1200 mm LED-Beleuchtung (37,2 Watt) 3050 Lumen / 2700 - 6500 Kelvin oben und unten mit Spiegelheizung 15 Watt inkl. Converter 60 Watt / 24 Volt mit Sensor für Emotion-Beleuchtung Dieses Produkt enthält eine Lichtquelle der Energieeffizienzklasse: F 1 Sensor für Spiegelheizung	33	1200	672	F S A 4 3 1 2 8 9	
Spiegelschränke						
	Spiegelschrank, 600 mm 2 Spiegeltüren auf Trägerplatte 1 Mittelwand 4 Glasfachböden 1 LED-Flächenleuchte (8,5 Watt) 697 Lumen / 2700 - 6500 Kelvin 1 LED-Converter 15 Watt / 12 Volt große Tür mit Spiegelheizung 15 Watt inkl. Converter 15 Watt / 24 Volt Sensor für Emotion-Beleuchtung 1 Schalter-Steckdosenelement Türbreiten: 396 mm / 196 mm Dieses Produkt enthält eine Lichtquelle der Energieeffizienzklasse: F	150	600	650	S 2 A 4 3 6 L 8 9	
	Spiegelschrank, 600 mm Beschreibung wie oben, jedoch ohne Spiegelheizung und Converter 24 Volt Optionales Zubehör: LED-Waschplatzbeleuchtung LED-Waschplatzbeleuchtung Emotion	150	600	650	S 2 A 4 3 6 L 9 1	
					P Z 1 0 6 3 6 0 P Z 1 1 5 0 6 0	

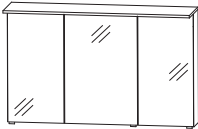
Passendes Zubehör finden Sie im separaten Register!

Programm 056 - Typenliste

Tiefenangabe entspricht der Korpus-tiefe		Tiefe in mm	Breite in mm	Höhe in mm	Artikelnummer	Anschlag
Spiegelschränke						
  	Spiegelschrank, 900 mm 3 Spiegeltüren auf Trägerplatte 6 Glasfachböden 2 Mittelwände 1 LED-Flächenleuchte (13,2 Watt) 1082 Lumen / 2700 - 6500 Kelvin 1 LED-Converter 30 Watt / 12 Volt mittlere Tür mit Spiegelheizung 15 Watt inkl. Converter 15 Watt / 24 Volt Sensor für Emotion-Beleuchtung 1 Schalter-Steckdosenelement Türbreiten: 238 mm / 412 mm / 238 mm Dieses Produkt enthält eine Lichtquelle der Energieeffizienzklasse: F	150	900	650	S 2 A 4 3 9 A 8 9	
	Spiegelschrank, 900 mm Beschreibung wie oben, jedoch ohne Spiegelheizung und Converter 24 Volt Optionales Zubehör: LED-Waschplatzbeleuchtung LED-Waschplatzbeleuchtung Emotion	150	900	650	S 2 A 4 3 9 A 9 1	
					P Z 1 0 6 3 90 P Z 1 1 5 0 90	
  	Spiegelschrank, 1200 mm 3 Spiegeltüren auf Trägerplatte 2 Mittelwände 6 Glasfachböden 1 LED-Flächenleuchte (17,8 Watt) 1460 Lumen / 2700 - 6500 Kelvin 1 LED-Converter 30 Watt / 12 Volt mittlere Tür mit Spiegelheizung 15 Watt inkl. Converter 15 Watt / 24 Volt Sensor für Emotion-Beleuchtung 1 Schalter-Steckdosenelement Türbreiten: 388 mm / 412 mm / 388 mm Dieses Produkt enthält eine Lichtquelle der Energieeffizienzklasse: F	150	1200	650	S 2 A 4 3 1 A 8 9	
	Spiegelschrank, 1200 mm Beschreibung wie oben, jedoch ohne Spiegelheizung und Converter 24 Volt Optionales Zubehör: LED-Waschplatzbeleuchtung LED-Waschplatzbeleuchtung Emotion	150	1200	650	S 2 A 4 3 1 A 9 1	
					P Z 1 0 6 3 12 P Z 1 1 5 0 12	
STONEPLUS - Möbelwaschtische						
	STONEPLUS Waschtisch, 600 mm Farbton Weiß inkl. verdecktem Überlaufsystem in chrom kombinierbar mit WUA 3360 23, WUA 3360 30 Optionales Zubehör: Aufpreis ohne Hahnlochbohrung / 3-Loch (nach Skizze)*	500	620	15	W M S 5 0 6 0 6 1	

Die Angabe des Waschtisch-Herstellers entnehmen Sie bitte der Übersicht, die Sie am Anfang des Verkaufshandbuchs finden.







***Die Lieferzeit beträgt 8 Wochen. Der Preis versteht sich pro Waschtisch. Waschtisch ohne Hahnlochbohrung nicht kombinierbar mit dem Clou-System. Bitte prüfen Sie unbedingt Ihre Auftragsbestätigung auf Richtigkeit und Vollständigkeit.**

Programm 056 - Typenliste

Tiefenangabe entspricht der Korpus-tiefe		Tiefe in mm	Breite in mm	Höhe in mm	Artikelnummer	Anschlag
STONEPLUS - Möbelwaschtische						
	STONEPLUS Waschtisch, 900 mm Farbton Weiß inkl. verdecktem Überlaufsystem in chrom kombinierbar mit WUA 3390 23, WUA 3390 30 Optionales Zubehör: Aufpreis ohne Hahnlochbohrung / 3-Loch (nach Skizze)*	500	920	15	WMS 5 0 9 0 6 1	
	STONEPLUS Waschtisch, 1200 mm Farbton Weiß inkl. verdecktem Überlaufsystem in chrom kombinierbar mit WUA 3312 23, WUA 3312 30 Optionales Zubehör: Aufpreis ohne Hahnlochbohrung / 3-Loch (nach Skizze)*	500	1220	15	WMS 5 1 2 0 6 1	
	STONEPLUS Doppelwaschtisch, 1200 mm Farbton Weiß inkl. 2 verdeckten Überlaufsystemen in chrom kombinierbar mit WUA 332D 23, WUA 332D 30 Optionales Zubehör: Aufpreis ohne Hahnlochbohrung / 3-Loch (nach Skizze)*	500	1220	15	WMS 7 1 2 0 6 1	
Glas - Möbelwaschtische						
	Glaswaschtisch, 600 mm inkl. verdecktem Überlaufsystem in chrom Farbton Optiwhite Farbton Optiwhite matt kombinierbar mit WUA 3360 23, WUA 3360 30 Optionales Zubehör: Neutralvernetzendes Silikon für Glaswaschtische Aufpreis ohne Hahnlochbohrung / 3-Loch (nach Skizze)*	500 500	620 620	12 12	SWG 5 0 6 0 8 2 SWG 5 0 6 0 9 2	P Z 1 2 3 5
	Glaswaschtisch, 900 mm inkl. verdecktem Überlaufsystem in chrom Farbton Optiwhite Farbton Optiwhite matt kombinierbar mit WUA 3390 23, WUA 3390 30 Optionales Zubehör: Neutralvernetzendes Silikon für Glaswaschtische Aufpreis ohne Hahnlochbohrung / 3-Loch (nach Skizze)*	500 500	920 920	12 12	SWG 5 0 9 0 8 2 SWG 5 0 9 0 9 2	P Z 1 2 3 5



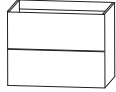

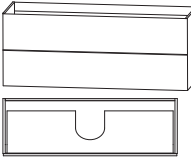

Die Angabe des Waschtisch-Herstellers entnehmen Sie bitte der Übersicht, die Sie am Anfang des Verkaufshandbuches finden.
***Die Lieferzeit beträgt 8 Wochen. Der Preis versteht sich pro Waschtisch. Waschtisch ohne Hahnlochbohrung nicht kombinierbar mit dem Clou-System. Bitte prüfen Sie unbedingt Ihre Auftragsbestätigung auf Richtigkeit und Vollständigkeit.**

Programm 056 - Typenliste

Tiefenangabe entspricht der Korpus-tiefe		Tiefe in mm	Breite in mm	Höhe in mm	Artikelnummer	Anschlag
Glas - Möbelwaschtische						
	Glaswaschtisch, 1200 mm inkl. verdecktem Überlaufsystem in chrom					
	Farbton Optiwhite	500	1220	12	SWG 5 1 2 0 8 2	
	Farbton Optiwhite matt	500	1220	12	SWG 5 1 2 0 9 2	
	kombinierbar mit WUA 3312 23, WUA 3312 30					
	Optionales Zubehör: Neutralvernetzendes Silikon für Glaswaschtische Aufpreis ohne Hahnlochbohrung / 3-Loch (nach Skizze)*				P Z 1 2 3 5	
	Glas Doppelwaschtisch, 1200 mm inkl. 2 verdeckten Überlaufsystemen in chrom					
	Farbton Optiwhite	500	1220	12	SWG 7 1 2 0 8 2	
	Farbton Optiwhite matt	500	1220	12	SWG 7 1 2 0 9 2	
	kombinierbar mit WUA 332D 23, WUA 332D 30					
	Optionales Zubehör: Neutralvernetzendes Silikon für Glaswaschtische Aufpreis ohne Hahnlochbohrung / 3-Loch (nach Skizze)*				P Z 1 2 3 5	
Waschtischunterschranke grifflos / Push to open						
	Waschtischunterschrank 600 mm 1 Metallauszug mit Einzugsdämpfung und Siphonausschnitt 1 Metallauszug mit Einzugsdämpfung inkl. Reling	470	600	480	WUA 3 3 6 0 2 3	
	Optionales Zubehör: Raumsparsiphon DN 40 Raumsparsiphon DN 32				P Z 1 3 6 7 P Z 1 4 2 3	
	Waschtischunterschrank 900 mm 1 Metallauszug mit Einzugsdämpfung und Siphonausschnitt 1 Metallauszug mit Einzugsdämpfung inkl. Reling	470	900	480	WUA 3 3 9 0 2 3	
	Optionales Zubehör: Raumsparsiphon DN 40 Raumsparsiphon DN 32				P Z 1 3 6 7 P Z 1 4 2 3	
	Waschtischunterschrank 1200 mm für Einzelwaschtisch-Lösung 1 Metallauszug mit Einzugsdämpfung und Siphonausschnitt 1 Metallauszug mit Einzugsdämpfung inkl. Reling	470	1200	480	WUA 3 3 1 2 2 3	
	Optionales Zubehör: Raumsparsiphon DN 40 Raumsparsiphon DN 32				P Z 1 3 6 7 P Z 1 4 2 3	

Die Angabe des Waschtisch-Herstellers entnehmen Sie bitte der Übersicht, die Sie am Anfang des Verkaufshandbuchs finden.
***Die Lieferzeit beträgt 8 Wochen. Der Preis versteht sich pro Waschtisch. Waschtisch ohne Hahnlochbohrung nicht kombinierbar mit dem Clou-System. Bitte prüfen Sie unbedingt Ihre Auftragsbestätigung auf Richtigkeit und Vollständigkeit.**

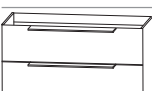
Programm 056 - Typenliste

Tiefenangabe entspricht der Korpus-tiefe		Tiefe in mm	Breite in mm	Höhe in mm	Artikelnummer	Anschlag
<h2>Waschtischunterschranke grifflos / Push to open</h2>						
	<p>Waschtischunterschrank 1200 mm für Doppelwaschtisch-Lösung 1 Metallauszug mit Einzugsdämpfung und 2 Siphonausschnitten 1 Metallauszug mit Einzugsdämpfung inkl. Reling</p>	470	1200	480	W U A 3 3 3 D 2 4	
	<p>Optionales Zubehör: Raumparsiphon DN 40 (2 Stück bestellen) Raumparsiphon DN 32 (2 Stück bestellen)</p>				P Z 1 3 6 7 P Z 1 4 2 3	
	<p>Waschtischunterschrank 1200 mm für Doppelwaschtisch-Lösung 2 Metallauszüge mit Einzugsdämpfung und Siphonausschnitten 2 Metallauszüge mit Einzugsdämpfung inkl. Reling</p>	470	1200	480	W U A 3 3 3 D 2 3	
	<p>Optionales Zubehör: Raumparsiphon DN 40 (2 Stück bestellen) Raumparsiphon DN 32 (2 Stück bestellen)</p>				P Z 1 3 6 7 P Z 1 4 2 3	
<h2>Waschtischunterschranke mit Griffen / ohne Push to open</h2>						
	<p>Waschtischunterschrank 600 mm 1 Metallauszug mit Einzugsdämpfung und Siphonausschnitt 1 Metallauszug mit Einzugsdämpfung inkl. Reling</p>	470	600	480	W U A 3 3 6 0 3 0	
	<p>Optionales Zubehör: Raumparsiphon DN 40 Raumparsiphon DN 32</p>				P Z 1 3 6 7 P Z 1 4 2 3	
	<p>Waschtischunterschrank 900 mm 1 Metallauszug mit Einzugsdämpfung und Siphonausschnitt 1 Metallauszug mit Einzugsdämpfung inkl. Reling</p>	470	900	480	W U A 3 3 9 0 3 0	
	<p>Optionales Zubehör: Raumparsiphon DN 40 Raumparsiphon DN 32</p>				P Z 1 3 6 7 P Z 1 4 2 3	
	<p>Waschtischunterschrank 1200 mm für Einzelwaschtisch-Lösung 1 Metallauszug mit Einzugsdämpfung und Siphonausschnitt 1 Metallauszug mit Einzugsdämpfung inkl. Reling</p>	470	1200	480	W U A 3 3 1 2 3 0	
	<p>Optionales Zubehör: Raumparsiphon DN 40 Raumparsiphon DN 32</p>				P Z 1 3 6 7 P Z 1 4 2 3	

Passendes Zubehör finden Sie im separaten Register!

Programm 056 - Typenliste

Tiefenangabe entspricht der Korpus-tiefe

Waschtischunterschränke mit Griffen / ohne Push to open

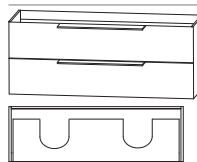

Waschtischunterschrank 1200 mm für Doppelwaschtisch-Lösung
 1 Metallauszug mit Einzugsdämpfung und
 2 Siphonausschnitten
 1 Metallauszug mit Einzugsdämpfung inkl. Reling

Optionales Zubehör:
 Raumparsiphon DN 40 (2 Stück bestellen)
 Raumparsiphon DN 32 (2 Stück bestellen)

Tiefe in mm Breite in mm Höhe in mm Artikelnummer Anschlag

470 1200 480 **W U A 3 3 1 2 3 D**

 P Z 1 3 6 7
 P Z 1 4 2 3



Waschtischunterschrank 1200 mm für Doppelwaschtisch-Lösung
 2 Metallauszüge mit Einzugsdämpfung und
 Siphonausschnitten
 2 Metallauszüge mit Einzugsdämpfung inkl. Reling

Optionales Zubehör:
 Raumparsiphon DN 40 (2 Stück bestellen)
 Raumparsiphon DN 32 (2 Stück bestellen)

470 1200 480 **W U A 3 3 2 D 3 0**

 P Z 1 3 6 7
 P Z 1 4 2 3

Mittelschränke



Abb. mit Griff

Mittelschrank
 1 Tür
 4 Glasfachböden
 1 Glasabdeckplatte 326 mm tief

300 308 1286 **M N A 8 1 3 A 3** L/R

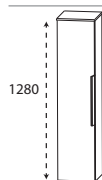

Abb. mit Griffen

Mittelschrank
 2 Türen
 4 Glasfachböden
 1 Glasabdeckplatte 326 mm tief

300 608 1286 **M N A 8 1 6 A 3**

Highboards

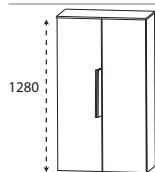





Abb. mit Griff

Highboard
 1 Tür
 2 Glasfachböden
 1 Glasabdeckplatte 326 mm tief

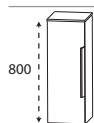
300 308 806 **H B A 5 1 3 A 3** L/R

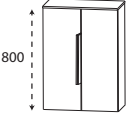
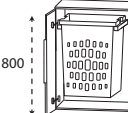
Passendes Zubehör finden Sie im separaten Register!

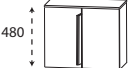
Programm 056 - Typenliste

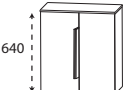
Tiefenangabe entspricht der Korpustiefe		Tiefe in mm	Breite in mm	Höhe in mm	Artikelnummer	Anschlag
Highboards						
 <p>800</p> <p>Abb. mit Griffen</p>	<p>Highboard 2 Türen 2 Glasfachböden 1 Glasabdeckplatte 326 mm tief</p>	300	608	806	H B A 5 1 6 A 3	
 <p>800</p> <p>Abb. mit Griffen</p>	<p>Highboard mit Wäscheauszug 2 Türen 1 Wäscheauszug Volumen Wäscheauszug: 40 Liter 1 Glasabdeckplatte 326 mm tief</p>	300	608	806	H B A 5 1 6 W A 3	
Unterschränke						
 <p>480</p> <p>Abb. mit Griff</p>	<p>Unterschrank 1 Tür 1 Glasfachboden 1 Glasabdeckplatte 326 mm tief</p>	300	308	486	U N A 3 1 3 A 3	L/R
 <p>480</p> <p>Abb. mit Griffen</p>	<p>Unterschrank 2 Türen 1 Glasfachboden 1 Glasabdeckplatte 326 mm tief</p>	300	608	486	U N A 3 1 6 A 3	
Oberschränke						
 <p>640</p> <p>Abb. mit Griff</p>	<p>Oberschrank 1 Tür 1 Glasfachboden 1 Glasabdeckplatte 176 mm tief</p>	150	308	646	O G A 4 1 3 A 3	L/R
 <p>640</p> <p>Abb. mit Griffen</p>	<p>Oberschrank 2 Türen 1 Glasfachboden 1 Glasabdeckplatte 176 mm tief</p>	150	608	646	O G A 4 1 6 A 3	

Passendes Zubehör finden Sie im separaten Register!

Programm 056 - Typenliste

Tiefenangabe entspricht der Korpus-tiefe

Glas - Ablageboarde

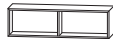
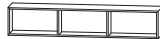

	Tiefe in mm	Breite in mm	Höhe in mm	Artikelnummer	Anschlag
 Glas - Ablageboard inkl. Metallhalter					
600 mm breit inkl. 2 Metallhalter	130	600	8	ABG 1 3 6 0 0 8	
900 mm breit inkl. 3 Metallhalter	130	900	8	ABG 1 3 9 0 0 8	
1200 mm breit inkl. 3 Metallhalter	130	1200	8	ABG 1 3 1 2 0 8	

Regale





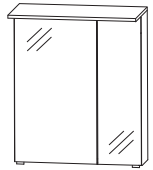
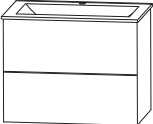
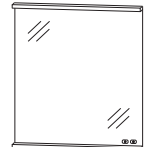
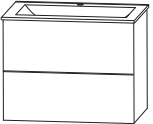
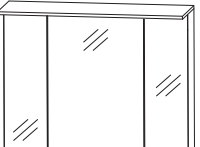
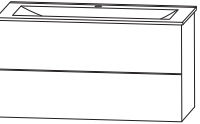

 Funktionsregal Ecken auf Gehrung geschnitten senkrechte oder waagerechte Montage möglich Bitte Farbvariante angeben: Nr. 501 weiß matt lackiert Nr. 547 schwarz matt lackiert	150	300	160	RGL 1 1 3 0 0 1	
 Funktionsregal Ecken auf Gehrung geschnitten senkrechte oder waagerechte Montage möglich Bitte Farbvariante angeben: Nr. 501 weiß matt lackiert Nr. 547 schwarz matt lackiert	150	600	160	RGL 1 1 6 0 0 2	
 Funktionsregal Ecken auf Gehrung geschnitten senkrechte oder waagerechte Montage möglich Bitte Farbvariante angeben: Nr. 501 weiß matt lackiert Nr. 547 schwarz matt lackiert	150	900	160	RGL 1 1 9 0 0 3	

Passendes Zubehör finden Sie im separaten Register!

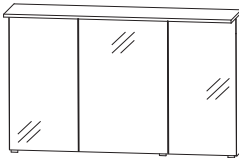
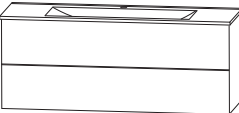
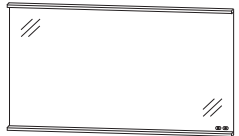
Programm 056 - Planungsbeispiele

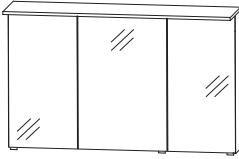
ILS-0160-1			  600 mm breit
1	Spiegelschrank, 600 mm	S 2 A 4 3 6 L 8 9	
1	Waschtischunterschrank	W U A 3 3 6 0 2 3	
1	STONEPLUS Waschtisch, 600 mm	W M S 5 0 6 0 6 1	
		Summe	
IL G 8 2 6 0 1	SWG 5060 82 Glas Optiwhite anstatt Stoneplus	Summe	
IL G 9 2 6 0 1	SWG 5060 92 Glas Optiwhite matt anstatt Stoneplus	Summe	
ILS-0160-2			  600 mm breit
1	Flächenspiegel 600 mm	F S A 4 3 6 0 8 9	
1	Waschtischunterschrank	W U A 3 3 6 0 2 3	
1	STONEPLUS Waschtisch, 600 mm	W M S 5 0 6 0 6 1	
		Summe	
IL G 8 2 6 0 2	SWG 5060 82 Glas Optiwhite anstatt Stoneplus	Summe	
IL G 9 2 6 0 2	SWG 5060 92 Glas Optiwhite matt anstatt Stoneplus	Summe	
ILS-0190-1			  900 mm breit
1	Spiegelschrank, 900 mm	S 2 A 4 3 9 A 8 9	
1	Waschtischunterschrank	W U A 3 3 9 0 2 3	
1	STONEPLUS Waschtisch, 900 mm	W M S 5 0 9 0 6 1	
		Summe	
IL G 8 2 9 0 1	SWG 5090 82 Glas Optiwhite anstatt Stoneplus	Summe	
IL G 9 2 9 0 1	SWG 5090 92 Glas Optiwhite matt anstatt Stoneplus	Summe	
ILS-0190-2			  900 mm breit
1	Flächenspiegel 900 mm	F S A 4 3 9 0 8 9	
1	Waschtischunterschrank	W U A 3 3 9 0 2 3	
1	STONEPLUS Waschtisch, 900 mm	W M S 5 0 9 0 6 1	
		Summe	
IL G 8 2 9 0 2	SWG 5090 82 Glas Optiwhite anstatt Stoneplus	Summe	
IL G 9 2 9 0 2	SWG 5090 92 Glas Optiwhite matt anstatt Stoneplus	Summe	

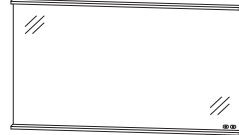
Programm 056 - Planungsbeispiele

ILS-0112-1			  1200 mm breit
1	Spiegelschrank 1200 mm	S 2 A 4 3 1 A 8 9	
1	Waschtischunterschrank	W U A 3 3 1 2 2 3	
1	STONEPLUS Waschtisch, 1200 mm	W M S 5 1 2 0 6 1	
		Summe	
ILG 8 2 1 2 1	SWG 5120 82 Glas Optiwhite anstatt Stoneplus	Summe	
ILG 9 2 1 2 1	SWG 5120 92 Glas Optiwhite matt anstatt Stoneplus	Summe	
ILS-0112-2			  1200 mm breit
1	Flächenspiegel 1200 mm	F S A 4 3 1 2 8 9	
1	Waschtischunterschrank	W U A 3 3 1 2 2 3	
1	STONEPLUS Waschtisch, 1200 mm	W M S 5 1 2 0 6 1	
		Summe	
ILG 8 2 1 2 2	SWG 5120 82 Glas Optiwhite anstatt Stoneplus	Summe	
ILG 9 2 1 2 2	SWG 5120 92 Glas Optiwhite matt anstatt Stoneplus	Summe	
ILS-0112-1D			  1200 mm breit
1	Spiegelschrank 1200 mm	S 2 A 4 3 1 A 8 9	
1	Waschtischunterschrank	W U A 3 3 2 D 2 3	
1	STONEPLUS Waschtisch, 1200 mm Doppelwaschtisch	W M S 7 1 2 0 6 1	
		Summe	
ILG 8 2 1 2 1 D	SWG 7120 82 Glas Optiwhite anstatt Stoneplus	Summe	
ILG 9 2 1 2 1 D	SWG 7120 92 Glas Optiwhite matt anstatt Stoneplus	Summe	
ILS-0112-2D			  1200 mm breit
1	Flächenspiegel 1200 mm	F S A 4 3 1 2 8 9	
1	Waschtischunterschrank	W U A 3 3 2 D 2 3	
1	STONEPLUS Waschtisch, 1200 mm Doppelwaschtisch	W M S 7 1 2 0 6 1	
		Summe	
ILG 8 2 1 2 2 D	SWG 7120 82 Glas Optiwhite anstatt Stoneplus	Summe	
ILG 9 2 1 2 2 D	SWG 7120 92 Glas Optiwhite matt anstatt Stoneplus	Summe	

Programm 056 - Maßskizzen

WMS / SWG 5060

WMS / SWG 5090

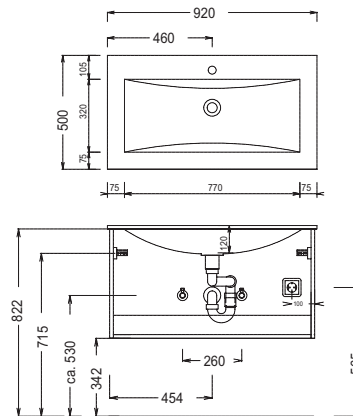
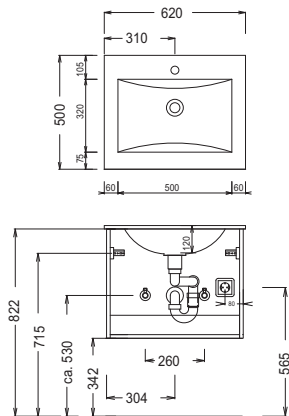

WMS / SWG 5120

WMS / SWG 7120

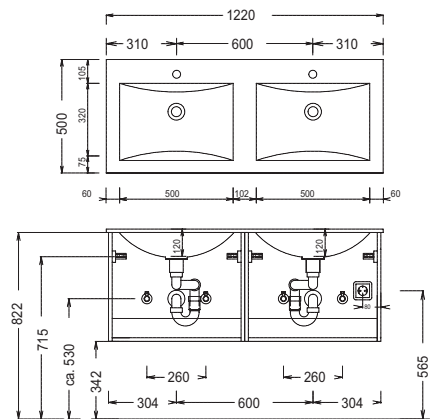
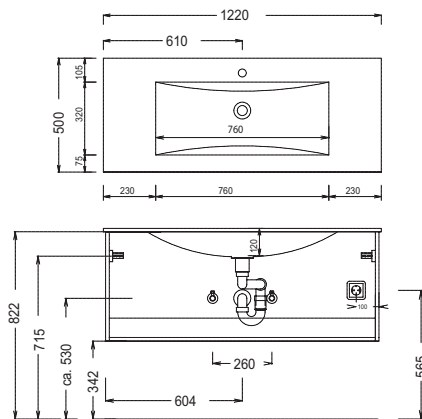

Elektroanschlüsse für Spiegelschränke

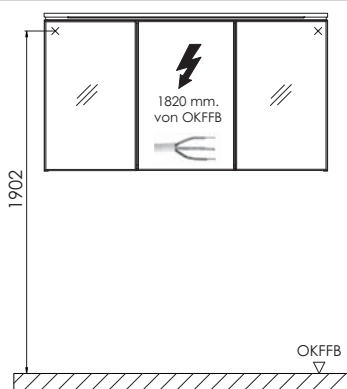

OKFFB=Oberkante Fertigfußboden

STONEPLUS:

Die Temperatur des Gebrauchswassers darf 55° C nicht überschreiten. Haarfärbemittel müssen bei Kontakt mit der Oberfläche innerhalb weniger Sekunden entfernt werden, um Fleckenbildung zu vermeiden.

Toleranzen:

Die Maßtoleranzen (+/- 5mm) und Ebenheitstoleranzen (DIN 18202) unterliegen den üblichen materialspezifischen Toleranzen für Baustoffe, anlehnend an die DIN 18202.