







Programm 021 & 121 - Typenliste

| Tiefenangabe entspricht der Korpus-tiefe | | Tiefe in mm | Breite in mm | Höhe in mm | Artikelnummer | Anschlag | Aufpreis Hoch- glanz Korpus |
|--|---|----------------|-----------------|---------------|--------------------------|----------|--------------------------------------|
| Flächenspiegel | | | | | | | |
|   | Flächenspiegel rund umlaufende LED-Beleuchtung 1 LED-Converter 30 Watt mit Sensor für Emotion-Beleuchtung Trägermaterial in weiß Dieses Produkt enthält eine Lichtquelle der Energieeffizienzklasse: F | | | | | | |
| | 700 mm Ø 15,21 Watt / 1338 Lumen / 2700 - 6500 Kelvin 900 mm Ø 19,9 Watt / 1750 Lumen / 2700 - 6500 Kelvin | 22 | 700 | 700 | F S R 4 0 7 0 0 1 | | |
|  | Flächenspiegel LED-Beleuchtung waagrecht inkl. Kippschalter 1 LED-Converter 15 Watt Dieses Produkt enthält eine Lichtquelle der Energieeffizienzklasse: D | | | | | | |
| | 600 mm breit 5,7 Watt / 859 Lumen / 6000 Kelvin | 59 | 600 | 672 | F S A 4 3 6 0 1 2 | | |
| | 700 mm breit 6,6 Watt / 1010 Lumen / 6000 Kelvin | 59 | 700 | 672 | F S A 4 3 7 0 1 2 | | |
| | 900 mm breit 8,4 Watt / 1336 Lumen / 6000 Kelvin | 59 | 900 | 672 | F S A 4 3 9 0 1 2 | | |
| | 1000 mm breit 9,3 Watt / 1422 Lumen / 6000 Kelvin | 59 | 1000 | 672 | F S A 4 3 1 0 1 2 | | |
| | 1200 mm breit 11,4 Watt / 1744 Lumen / 6000 Kelvin | 59 | 1200 | 672 | F S A 4 3 1 2 1 2 | | |
|  | Flächenspiegel LED-Beleuchtung waagrecht inkl. Kippschalter 1 LED-Converter 30 Watt Dieses Produkt enthält eine Lichtquelle der Energieeffizienzklasse: G | | | | | | |
| | 1400 mm breit 21,3 Watt / 1704 Lumen / 6000 Kelvin 1700 mm breit 26,0 Watt / 2077 Lumen / 6000 Kelvin | 59 | 1400 | 672 | F S A 4 3 1 4 1 2 | | |
| | | 59 | 1700 | 672 | F S A 4 3 1 7 1 2 | | |

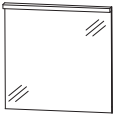
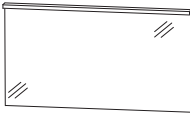
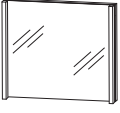
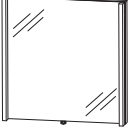

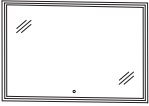

Passendes Zubehör finden Sie im separaten Register!

Programm 021 & 121 - Typenliste

| Tiefenangabe entspricht der Korpus-tiefe | | Tiefe in mm | Breite in mm | Höhe in mm | Artikelnummer | Anschlag | Aufpreis Hoch- glanz Korpus |
|--|---|----------------|-----------------|--------------------------|--------------------------|----------|--------------------------------------|
| Flächenspiegel | | | | | | | |
|  <p>Höhe 640 mm</p> | Flächenspiegel | 43 | 600 | 640 | F S A 4 3 6 0 1 0 | | |
| | 2 vertikale LED-Beleuchtungselemente | 43 | 700 | 640 | F S A 4 3 7 0 1 0 | | |
| | 2 x 6 Watt / Converter 30 Watt | 43 | 800 | 640 | F S A 4 3 8 0 1 0 | | |
| | 2 x 462 Lumen / 6000 Kelvin | 43 | 900 | 640 | F S A 4 3 9 0 1 0 | | |
| | inkl. Kippschalter | 43 | 1000 | 640 | F S A 4 3 1 0 1 0 | | |
| | Dieses Produkt enthält eine Lichtquelle | 43 | 1100 | 640 | F S A 4 3 1 1 1 0 | | |
| | der Energieeffizienzklasse: G | 43 | 1200 | 640 | F S A 4 3 1 2 1 0 | | |
| | | 43 | 1300 | 640 | F S A 4 3 1 3 1 0 | | |
| | | 43 | 1400 | 640 | F S A 4 3 1 4 1 0 | | |
| Flächenspiegel | | | | | | | |
|   <p>Höhe 800 mm</p> | Flächenspiegel | 43 | 400 | 800 | F S A 4 5 4 0 1 0 | | |
| | 2 vertikale LED-Beleuchtungselemente | 43 | 500 | 800 | F S A 4 5 5 0 1 0 | | |
| | 2 x 12,4 Watt / Converter 30 Watt | 43 | 600 | 800 | F S A 4 5 6 0 1 0 | | |
| | 2 x 1017 Lumen / 2700 - 6500 Kelvin | 43 | 700 | 800 | F S A 4 5 7 0 1 0 | | |
| | mit Sensor für Emotion-Beleuchtung | 43 | 800 | 800 | F S A 4 5 8 0 1 0 | | |
| | Dieses Produkt enthält eine Lichtquelle | 43 | 900 | 800 | F S A 4 5 9 0 1 0 | | |
| | der Energieeffizienzklasse: F | 43 | 1000 | 800 | F S A 4 5 1 0 1 0 | | |
| | | 43 | 1100 | 800 | F S A 4 5 1 1 1 0 | | |
| | | 43 | 1200 | 800 | F S A 4 5 1 2 1 0 | | |
| | | 43 | 1300 | 800 | F S A 4 5 1 3 1 0 | | |
| | | 43 | 1400 | 800 | F S A 4 5 1 4 1 0 | | |
| Flächenspiegel | | | | | | | |
|   <p>640 mm hoch</p> | Flächenspiegel | | | | | | |
| | umlaufende LED-Beleuchtung | | | | | | |
| | indirekte LED-Hintergrundbeleuchtung | | | | | | |
| | mit LED-Emotionbeleuchtung | | | | | | |
| | 1 LED-Converter 60 Watt | | | | | | |
| | Touch LED-Dimmer | | | | | | |
| | Dieses Produkt enthält eine Lichtquelle | | | | | | |
| | der Energieeffizienzklasse: F | | | | | | |
| | 600 mm breit | 28 | 600 | 640 | F S B 4 5 6 0 0 1 | | |
| | 34,1 Watt / 3205 Lumen / 2700 - 6500 Kelvin | | | | | | |
| | 700 mm breit | 28 | 700 | 640 | F S B 4 5 7 0 0 1 | | |
| 37,2 Watt / 3497 Lumen / 2700 - 6500 Kelvin | | | | | | | |
| 800 mm breit | 28 | 800 | 640 | F S B 4 5 8 0 0 1 | | | |
| 40,3 Watt / 3788 Lumen / 2700 - 6500 Kelvin | | | | | | | |
| 900 mm breit | 28 | 900 | 640 | F S B 4 5 9 0 0 1 | | | |
| 43,4 Watt / 4080 Lumen / 2700 - 6500 Kelvin | | | | | | | |
| 1000 mm breit | 28 | 1000 | 640 | F S B 4 5 1 0 0 1 | | | |
| 46,5 Watt / 4371 Lumen / 2700 - 6500 Kelvin | | | | | | | |
| 1200 mm breit | 28 | 1200 | 640 | F S B 4 5 1 2 0 1 | | | |
| 52,7 Watt / 4954 Lumen / 2700 - 6500 Kelvin | | | | | | | |
| 1400 mm breit | 28 | 1400 | 640 | F S B 4 5 1 4 0 1 | | | |
| 58,9 Watt / 5537 Lumen / 2700 - 6500 Kelvin | | | | | | | |
| 1600 mm breit | 28 | 1600 | 640 | F S B 4 5 1 6 0 1 | | | |
| 55,0 Watt / 4675 Lumen / 2700 - 6500 Kelvin | | | | | | | |
| Dieses Produkt enthält eine Lichtquelle | | | | | | | |
| der Energieeffizienzklasse: G | | | | | | | |

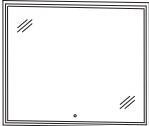

Passendes Zubehör finden Sie im separaten Register!

Programm 021 & 121 - Typenliste

| Tiefenangabe entspricht der Korpusstärke | | Tiefe in mm | Breite in mm | Höhe in mm | Artikelnummer | Anschlag | Aufpreis Hoch- glanz Korpus |
|---|---|----------------|-----------------|---------------|--------------------------|----------|--------------------------------------|
| Flächenspiegel | | | | | | | |
|   800 mm hoch | Flächenspiegel umlaufende LED-Beleuchtung indirekte LED-Hintergrundbeleuchtung mit LED-Emotionbeleuchtung 1 LED-Converter 60 Watt Touch LED-Dimmer Dieses Produkt enthält eine Lichtquelle der Energieeffizienzklasse: F | 28 | 600 | 800 | F S B 5 5 6 0 0 1 | | |
| | 600 mm breit 38,8 Watt / 4268 Lumen / 2700 - 6500 Kelvin | 28 | 700 | 800 | F S B 5 5 7 0 0 1 | | |
| | 700 mm breit 41,9 Watt / 4604 Lumen / 2700 - 6500 Kelvin | 28 | 800 | 800 | F S B 5 5 8 0 0 1 | | |
| | 800 mm breit 45,0 Watt / 4950 Lumen / 2700 - 6500 Kelvin | 28 | 900 | 800 | F S B 5 5 9 0 0 1 | | |
| | 900 mm breit 48,0 Watt / 5280 Lumen / 2700 - 6500 Kelvin | 28 | 1000 | 800 | F S B 5 5 1 0 0 1 | | |
| | 1000 mm breit 51,2 Watt / 5627 Lumen / 2700 - 6500 Kelvin | 28 | 1200 | 800 | F S B 5 5 1 2 0 1 | | |
| | 1200 mm breit 48,1 Watt / 5532 Lumen / 2700 - 6500 Kelvin Dieses Produkt enthält eine Lichtquelle der Energieeffizienzklasse: G | 28 | 1400 | 800 | F S B 5 5 1 4 0 1 | | |
| | 1400 mm breit 53,3 Watt / 6130 Lumen / 2700 - 6500 Kelvin Dieses Produkt enthält eine Lichtquelle der Energieeffizienzklasse: G | 28 | 1600 | 800 | F S B 5 5 1 6 0 1 | | |
|   | Flächenspiegel LED-Beleuchtung oben und unten mit Spiegelheizung 15 Watt inkl. Converter 60 Watt / 24 Volt mit Sensor für Emotion-Beleuchtung 1 Sensor für Spiegelheizung Dieses Produkt enthält eine Lichtquelle der Energieeffizienzklasse: F | 33 | 600 | 672 | F S A 4 3 6 0 8 9 | | |
| | 600 mm breit 18,6 Watt / 1525 Lumen / 2700 - 6500 Kelvin | 33 | 900 | 672 | F S A 4 3 9 0 8 9 | | |
| | 900 mm breit 27,9 Watt / 2288 Lumen / 2700 - 6500 Kelvin | 33 | 1200 | 672 | F S A 4 3 1 2 8 9 | | |
| | 1200 mm breit 37,2 Watt / 3050 Lumen / 2700 - 6500 Kelvin | | | | | | |

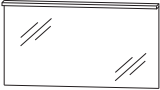
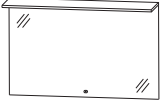

Passendes Zubehör finden Sie im separaten Register!

Programm 021 & 121 - Typenliste

| Tiefenangabe entspricht der Korpusstärke | | Tiefe in mm | Breite in mm | Höhe in mm | Artikelnummer | Anschlag | Aufpreis Hoch- glanz Korpus |
|--|--|----------------|-----------------|---------------|--------------------------|----------|--------------------------------------|
| Flächenspiegel | | | | | | | |
|  | <p>Flächenspiegel LED-Beleuchtung oben waagrecht 1 LED-Converter 15 Watt inkl. Kippschalter</p> <p>600 mm breit 5,52 Watt / 425 Lumen / 6000 Kelvin Dieses Produkt enthält eine Lichtquelle der Energieeffizienzklasse: G</p> <p>900 mm breit 8,4 Watt / 647 Lumen / 6000 Kelvin Dieses Produkt enthält eine Lichtquelle der Energieeffizienzklasse: G</p> <p>1000 mm breit 9,4 Watt / 846 Lumen / 6500 Kelvin Dieses Produkt enthält eine Lichtquelle der Energieeffizienzklasse: F</p> <p>1200 mm breit 11,3 Watt / 869 Lumen / 6000 Kelvin Dieses Produkt enthält eine Lichtquelle der Energieeffizienzklasse: G</p> | 43 | 600 | 656 | F S A 4 3 6 0 1 1 | | |
| | | 43 | 900 | 656 | F S A 4 3 9 0 1 1 | | |
| | | 40 | 1000 | 656 | F S A 4 3 1 0 1 1 | | |
| | | 43 | 1200 | 656 | F S A 4 3 1 2 1 1 | | |
| Flächenspiegel | | | | | | | |
|   | <p>Flächenspiegel 1 LED-Flächenleuchte mit Sensor für Emotion-Beleuchtung 1 LED-Converter inkl. LED-Waschplatzbeleuchtung Dieses Produkt enthält eine Lichtquelle der Energieeffizienzklasse: F</p> <p>600 mm breit 17,1 Watt / 1607 Lumen / 2700 - 6500 Kelvin</p> <p>700 mm breit 20,2 Watt / 1899 Lumen / 2700 - 6500 Kelvin</p> <p>800 mm breit 23,3 Watt / 2190 Lumen / 2700 - 6500 Kelvin</p> <p>900 mm breit 26,4 Watt / 2482 Lumen / 2700 - 6500 Kelvin</p> <p>1000 mm breit 29,5 Watt / 2773 Lumen / 2700 - 6500 Kelvin</p> <p>1100 mm breit 32,6 Watt / 3064 Lumen / 2700 - 6500 Kelvin</p> <p>1200 mm breit 35,7 Watt / 3356 Lumen / 2700 - 6500 Kelvin</p> <p>1300 mm breit 38,8 Watt / 3647 Lumen / 2700 - 6500 Kelvin</p> <p>1400 mm breit 41,9 Watt / 3939 Lumen / 2700 - 6500 Kelvin</p> <p>1600 mm breit 48,1 Watt / 4521 Lumen / 2700 - 6500 Kelvin</p> | 91 | 600 | 652 | F S B 4 1 6 0 0 1 | | |
| | | 91 | 700 | 652 | F S B 4 1 7 0 0 1 | | |
| | | 91 | 800 | 652 | F S B 4 1 8 0 0 1 | | |
| | | 91 | 900 | 652 | F S B 4 1 9 0 0 1 | | |
| | | 91 | 1000 | 652 | F S B 4 1 1 0 0 1 | | |
| | | 91 | 1100 | 652 | F S B 4 1 1 1 0 1 | | |
| | | 91 | 1200 | 652 | F S B 4 1 1 2 0 1 | | |
| | | 91 | 1300 | 652 | F S B 4 1 1 3 0 1 | | |
| | | 91 | 1400 | 652 | F S B 4 1 1 4 0 1 | | |
| | | 91 | 1600 | 652 | F S B 4 1 1 6 0 1 | | |



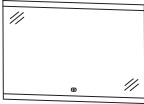





Passendes Zubehör finden Sie im separaten Register!

Programm 021 & 121 - Typenliste

| Tiefenangabe entspricht der Korpusstärke | | Tiefe in mm | Breite in mm | Höhe in mm | Artikelnummer | Anschlag | Aufpreis Hoch- glanz Korpus |
|--|--|----------------|-----------------|---------------|--------------------------|----------|--------------------------------------|
|  <p>Flächenspiegel LED-Acrylstreifen oben und unten mit Sensor für Emotion-Beleuchtung 1 LED-Converter Dieses Produkt enthält eine Lichtquelle der Energieeffizienzklasse: F</p> <p>600 mm breit 17,1 Watt / 1607 Lumen / 2700 - 6500 Kelvin</p> <p>700 mm breit 20,2 Watt / 1899 Lumen / 2700 - 6500 Kelvin</p> <p>800 mm breit 23,3 Watt / 2190 Lumen / 2700 - 6500 Kelvin</p> <p>900 mm breit 26,4 Watt / 2482 Lumen / 2700 - 6500 Kelvin</p> <p>1000 mm breit 29,5 Watt / 2773 Lumen / 2700 - 6500 Kelvin</p> <p>1200 mm breit 35,7 Watt / 3356 Lumen / 2700 - 6500 Kelvin</p> <p>1400 mm breit 41,9 Watt / 3939 Lumen / 2700 - 6500 Kelvin</p> | | 28 | 600 | 640 | F S B 4 3 6 0 0 1 | | |
| | | 28 | 700 | 640 | F S B 4 3 7 0 0 1 | | |
| | | 28 | 800 | 640 | F S B 4 3 8 0 0 1 | | |
| | | 28 | 900 | 640 | F S B 4 3 9 0 0 1 | | |
| | | 28 | 1000 | 640 | F S B 4 3 1 0 0 1 | | |
| | | 28 | 1200 | 640 | F S B 4 3 1 2 0 1 | | |
| | | 28 | 1400 | 640 | F S B 4 3 1 4 0 1 | | |
|  <p>Flächenspiegel LED-Acrylstreifen links und rechts mit Sensor für Emotion-Beleuchtung 18,6 Watt / Converter 30 Watt 1748 Lumen / 2700 - 6500 Kelvin Dieses Produkt enthält eine Lichtquelle der Energieeffizienzklasse: F</p> | | 28 | 400 | 640 | F S B 4 4 4 0 0 2 | | |
| | | 28 | 600 | 640 | F S B 4 4 6 0 0 2 | | |
| | | 28 | 700 | 640 | F S B 4 4 7 0 0 2 | | |
| | | 28 | 800 | 640 | F S B 4 4 8 0 0 2 | | |
| | | 28 | 900 | 640 | F S B 4 4 9 0 0 2 | | |
| | | 28 | 1000 | 640 | F S B 4 4 1 0 0 2 | | |
| | | 28 | 1200 | 640 | F S B 4 4 1 2 0 2 | | |
| | | 28 | 1400 | 640 | F S B 4 4 1 4 0 2 | | |
|  <p>Flächenspiegel LED-Alurahmen umlaufende LED-Beleuchtung 37,2 Watt / Converter 60 Watt 3497 Lumen / 2700 - 6500 Kelvin mit Sensor für Emotion-Beleuchtung Dieses Produkt enthält eine Lichtquelle der Energieeffizienzklasse: F</p> <p>Alurahmen in schwarz matt eloxiert</p> <p>Alurahmen in weiß matt lackiert</p> | | 40 | 600 | 640 | F S B 4 5 6 0 0 4 | | |
| | | 40 | 600 | 640 | F S B 4 5 6 0 0 5 | | |

Passendes Zubehör finden Sie im separaten Register!

Programm 021 & 121 - Typenliste

| Tiefenangabe entspricht der Korpusstärke | | Tiefe in mm | Breite in mm | Höhe in mm | Artikelnummer | Anschlag | Aufpreis Hoch- glanz Korpus |
|--|--|----------------|-----------------|---------------|--------------------------|----------|--------------------------------------|
| Flächenspiegel | | | | | | | |
|   | Flächenspiegel LED-Alurahmen umlaufende LED-Beleuchtung 46,5 Watt / Converter 60 Watt 4371 Lumen / 2700 - 6500 Kelvin mit Sensor für Emotion-Beleuchtung Dieses Produkt enthält eine Lichtquelle der Energieeffizienzklasse: F | 40 | 900 | 640 | F S B 4 5 9 0 0 4 | | |
| | Alurahmen in schwarz matt eloxiert Alurahmen in weiß matt lackiert | 40 | 900 | 640 | F S B 4 5 9 0 0 5 | | |
|   | Flächenspiegel LED-Alurahmen umlaufende LED-Beleuchtung 55,8 Watt / Converter 60 Watt 5245 Lumen / 2700 - 6500 Kelvin mit Sensor für Emotion-Beleuchtung Dieses Produkt enthält eine Lichtquelle der Energieeffizienzklasse: F | 40 | 1200 | 640 | F S B 4 5 1 2 0 4 | | |
| | Alurahmen in schwarz matt eloxiert Alurahmen in weiß matt lackiert | 40 | 1200 | 640 | F S B 4 5 1 2 0 5 | | |
|   | Flächenspiegel LED-Alurahmen umlaufende LED-Beleuchtung 52,0 Watt / Converter 60 Watt 5980 Lumen / 2700 - 6500 Kelvin mit Sensor für Emotion-Beleuchtung Dieses Produkt enthält eine Lichtquelle der Energieeffizienzklasse: G | 40 | 1400 | 640 | F S B 4 5 1 4 0 4 | | |
| | Alurahmen in schwarz matt eloxiert Alurahmen in weiß matt lackiert | 40 | 1400 | 640 | F S B 4 5 1 4 0 5 | | |
|   | Flächenspiegel LED-Alurahmen umlaufende LED-Beleuchtung 54,6 Watt / Converter 60 Watt 4150 Lumen / 2700 - 6500 Kelvin mit Sensor für Emotion-Beleuchtung Dieses Produkt enthält eine Lichtquelle der Energieeffizienzklasse: G | 40 | 1500 | 640 | F S B 4 5 1 5 0 4 | | |
| | Alurahmen in schwarz matt eloxiert Alurahmen in weiß matt lackiert | 40 | 1500 | 640 | F S B 4 5 1 5 0 5 | | |

Passendes Zubehör finden Sie im separaten Register!

Programm 021 & 121 - Typenliste

Tiefenangabe entspricht der Korpusstärke

Spiegelschränke doppelt verspiegelt Höhe 640 mm

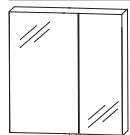

Höhe 640 mm
Abb. = links

Planungs - Spiegelschränke
2 Doppelspiegeltüren
2 Glasfachböden
1 Schalter-Steckdosenelement
1 LED-Converter 15 Watt

600 mm breit
tiefenvariabel
L: 396 mm R: 196 mm

700 mm breit
tiefenvariabel
L: 396 mm R: 296 mm

800 mm breit
tiefenvariabel
L: 496 mm R: 296 mm

900 mm breit
1 LED-Converter 30 Watt
L: 546 mm R: 346 mm

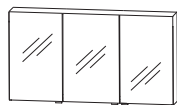

Höhe 640 mm

Planungs - Spiegelschränke
für Einzelwaschtisch-Lösung
3 Doppelspiegeltüren
2 Mittelwände, 6 Glasfachböden
1 Schalter-Steckdosenelement
1 LED-Converter 30 Watt

800 mm breit
tiefenvariabel
1 LED-Converter 15 Watt
L: 196 mm M: 396 mm R: 196 mm

900 mm breit
tiefenvariabel
L: 238 mm M: 412 mm R: 238 mm

1000 mm breit
tiefenvariabel
L: 296 mm M: 396 mm R: 296 mm

1100 mm breit
tiefenvariabel
L: 346 mm M: 396 mm R: 346 mm

1200 mm breit
tiefenvariabel
L: 388 mm M: 412 mm R: 388 mm

1300 mm breit
tiefenvariabel
L: 396 mm M: 496 mm R: 396 mm

1400 mm breit
tiefenvariabel
L: 446 mm M: 496 mm R: 446 mm

1500 mm breit
tiefenvariabel
L: 496 mm M: 496 mm R: 496 mm

1600 mm breit
tiefenvariabel
L: 546 mm M: 496 mm R: 546 mm

| Tiefe in mm | Breite in mm | Höhe in mm | Artikelnummer | Anschlag | Aufpreis Hochglanz Korpus |
|-------------|--------------|------------|--------------------------|----------|---------------------------|
| 150 | 600 | 640 | S 2 A 4 3 6 0 S X | L/R | |
| 151-300 | 600 | 640 | S 2 V 4 3 6 0 S X | L/R | |
| 150 | 700 | 640 | S 2 A 4 3 7 0 S X | L/R | |
| 151-300 | 700 | 640 | S 2 V 4 3 7 0 S X | L/R | |
| 150 | 800 | 640 | S 2 A 4 3 8 0 S X | L/R | |
| 151-300 | 800 | 640 | S 2 V 4 3 8 0 S X | L/R | |
| 150 | 900 | 640 | S 2 A 4 3 9 0 S X | L/R | |
| 150 | 800 | 640 | S 2 A 4 3 8 1 S X | | |
| 151-300 | 800 | 640 | S 2 V 4 3 8 1 S X | | |
| 150 | 900 | 640 | S 2 A 4 3 9 1 S X | | |
| 151-300 | 900 | 640 | S 2 V 4 3 9 1 S X | | |
| 150 | 1000 | 640 | S 2 A 4 3 1 0 S X | | |
| 151-300 | 1000 | 640 | S 2 V 4 3 1 0 S X | | |
| 150 | 1100 | 640 | S 2 A 4 3 1 1 S X | | |
| 151-300 | 1100 | 640 | S 2 V 4 3 1 1 S X | | |
| 150 | 1200 | 640 | S 2 A 4 3 1 2 S X | | |
| 151-300 | 1200 | 640 | S 2 V 4 3 1 2 S X | | |
| 150 | 1300 | 640 | S 2 A 4 3 1 3 S X | | |
| 151-300 | 1300 | 640 | S 2 V 4 3 1 3 S X | | |
| 150 | 1400 | 640 | S 2 A 4 3 1 4 S X | | |
| 151-300 | 1400 | 640 | S 2 V 4 3 1 4 S X | | |
| 150 | 1500 | 640 | S 2 A 4 3 1 5 S X | | |
| 151-300 | 1500 | 640 | S 2 V 4 3 1 5 S X | | |
| 150 | 1600 | 640 | S 2 A 4 3 1 6 S X | | |
| 151-300 | 1600 | 640 | S 2 V 4 3 1 6 S X | | |

Türbreiten: L = linke Tür, M = mittlere Tür, R = rechte Tür
Passendes Zubehör finden Sie im separaten Register!

Programm 021 & 121 - Typenliste

Tiefenangabe entspricht der Korpus-tiefe

Spiegelschränke doppelt verspiegelt Höhe 640 mm

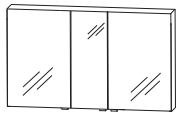

Höhe 640 mm

Planungs - Spiegelschränke
für Doppelwaschtisch-Lösung
3 Doppelspiegeltüren
2 Mittelwände, 6 Glasfachböden
1 Schalter-Steckdosenelement
1 LED-Converter 30 Watt

1200 mm breit
tiefenvariabel
L: 496 mm M: 196 mm R: 496 mm

1300 mm breit
tiefenvariabel
L: 496 mm M: 296 mm R: 496 mm

1400 mm breit
tiefenvariabel
L: 546 mm M: 296 mm R: 546 mm

| Tiefe in mm | Breite in mm | Höhe in mm | Artikelnummer | Anschlag | Aufpreis Hoch- glanz Korpus |
|----------------|-----------------|---------------|--|------------|--------------------------------------|
| 150 151-300 | 1200 1200 | 640 640 | S 2 A 4 3 2 D S X S 2 V 4 3 2 D S X | | |
| 150 151-300 | 1300 1300 | 640 640 | S 2 A 4 3 3 D S X S 2 V 4 3 3 D S X | | |
| 150 151-300 | 1400 1400 | 640 640 | S 2 A 4 3 4 D S X S 2 V 4 3 4 D S X | | |
| 150-300 | 150-600 | 640 | R V 4 1 V 0 1 | | |
| | | | | | |
| 150 151-300 | 300 300 | 640 640 | S 2 A 4 3 3 0 6 D S 2 V 4 3 3 0 6 D | L/R L/R | |
| 150 151-300 | 400 400 | 640 640 | S 2 A 4 3 4 0 6 D S 2 V 4 3 4 0 6 D | L/R L/R | |
| 150 151-300 | 500 500 | 640 640 | S 2 A 4 3 5 0 6 D S 2 V 4 3 5 0 6 D | L/R L/R | |
| 150 151-300 | 600 600 | 640 640 | S 2 A 4 3 6 0 6 D S 2 V 4 3 6 0 6 D | | |

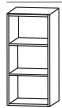

Höhe 640 mm

Regal
maßvariabel
2 feste Holzfachböden

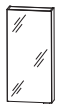

Höhe 640 mm

Anbauspiegelschrank
1 Doppelspiegeltür
2 Glasfachböden

300 mm breit
tiefenvariabel

400 mm breit
tiefenvariabel

500 mm breit
tiefenvariabel

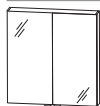

Höhe 640 mm

Anbauspiegelschrank
2 Doppelspiegeltüren
2 Glasfachböden

600 mm breit
tiefenvariabel

Türbreiten: L = linke Tür, M = mittlere Tür, R = rechte Tür
Passendes Zubehör finden Sie im separaten Register!

Programm 021 & 121 - Typenliste

Tiefenangabe entspricht der Korpus-tiefe

Spiegelschränke doppelt verspiegelt Höhe 800 mm

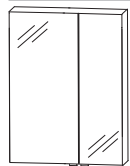

Höhe 800 mm
Abb. = links

Planungs - Spiegelschränke
2 Doppelspiegeltüren
2 Glasfachböden
1 Schalter-Steckdosenelement
1 LED-Converter 15 Watt

600 mm breit
tiefenvariabel
L: 396 mm R: 196 mm

700 mm breit
tiefenvariabel
L: 396 mm R: 296 mm

800 mm breit
tiefenvariabel
L: 496 mm R: 296 mm

900 mm breit
1 LED-Converter 30 Watt
L: 546 mm R: 346 mm

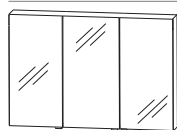

Höhe 800 mm

Planungs - Spiegelschränke
für Einzelwaschtisch-Lösung
3 Doppelspiegeltüren
2 Mittelwände, 6 Glasfachböden
1 Schalter-Steckdosenelement
1 LED-Converter 30 Watt

800 mm breit
tiefenvariabel
1 LED-Converter 15 Watt
L: 196 mm M: 396 mm R: 196 mm

900 mm breit
tiefenvariabel
L: 238 mm M: 412 mm R: 238 mm

1000 mm breit
tiefenvariabel
L: 296 mm M: 396 mm R: 296 mm

1100 mm breit
tiefenvariabel
L: 296 mm M: 496 mm R: 296 mm

1200 mm breit
tiefenvariabel
L: 388 mm M: 412 mm R: 388 mm

1300 mm breit
tiefenvariabel
L: 388 mm M: 512 mm R: 388 mm

1400 mm breit
tiefenvariabel
L: 438 mm M: 512 mm R: 438 mm

1500 mm breit
tiefenvariabel
L: 496 mm M: 496 mm R: 496 mm

1600 mm breit
tiefenvariabel
L: 546 mm M: 496 mm R: 546 mm



| Tiefe in mm | Breite in mm | Höhe in mm | Artikelnummer | Anschlag | Aufpreis Hoch- glanz Korpus |
|----------------|-----------------|---------------|--------------------------|----------|--------------------------------------|
| 150 | 600 | 800 | S 2 A 5 3 6 0 S X | L/R | |
| 151-300 | 600 | 800 | S 2 V 5 3 6 0 S X | L/R | |
| 150 | 700 | 800 | S 2 A 5 3 7 0 S X | L/R | |
| 151-300 | 700 | 800 | S 2 V 5 3 7 0 S X | L/R | |
| 150 | 800 | 800 | S 2 A 5 3 8 0 S X | L/R | |
| 151-300 | 800 | 800 | S 2 V 5 3 8 0 S X | L/R | |
| 150 | 900 | 800 | S 2 A 5 3 9 0 S X | L/R | |
| 150 | 800 | 800 | S 2 A 5 3 8 1 S X | | |
| 151-300 | 800 | 800 | S 2 V 5 3 8 1 S X | | |
| 150 | 900 | 800 | S 2 A 5 3 9 1 S X | | |
| 151-300 | 900 | 800 | S 2 V 5 3 9 1 S X | | |
| 150 | 1000 | 800 | S 2 A 5 3 1 0 S X | | |
| 151-300 | 1000 | 800 | S 2 V 5 3 1 0 S X | | |
| 150 | 1100 | 800 | S 2 A 5 3 1 1 S X | | |
| 151-300 | 1100 | 800 | S 2 V 5 3 1 1 S X | | |
| 150 | 1200 | 800 | S 2 A 5 3 1 2 S X | | |
| 151-300 | 1200 | 800 | S 2 V 5 3 1 2 S X | | |
| 150 | 1300 | 800 | S 2 A 5 3 1 3 S X | | |
| 151-300 | 1300 | 800 | S 2 V 5 3 1 3 S X | | |
| 150 | 1400 | 800 | S 2 A 5 3 1 4 S X | | |
| 151-300 | 1400 | 800 | S 2 V 5 3 1 4 S X | | |
| 150 | 1500 | 800 | S 2 A 5 3 1 5 S X | | |
| 151-300 | 1500 | 800 | S 2 V 5 3 1 5 S X | | |
| 150 | 1600 | 800 | S 2 A 5 3 1 6 S X | | |
| 151-300 | 1600 | 800 | S 2 V 5 3 1 6 S X | | |

Türbreiten: L = linke Tür, M = mittlere Tür, R = rechte Tür
Passendes Zubehör finden Sie im separaten Register!

Programm 021 & 121 - Typenliste

Tiefenangabe entspricht der Korpusstärke

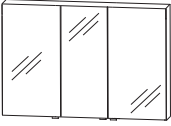
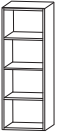
Spiegelschränke doppelt verspiegelt Höhe 800 mm

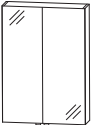
| | Tiefe in mm | Breite in mm | Höhe in mm | Artikelnummer | | Anschlag | Aufpreis Hoch- glanz Korpus |
|--|----------------|-----------------|---------------|-------------------|-----------|----------|--------------------------------------|
|  <p>Planungs - Spiegelschränke für Doppelwaschtisch-Lösung 3 Doppelspiegeltüren 2 Mittelwände, 6 Glasfachböden 1 Schalter-Steckdosenelement 1 LED-Converter 30 Watt</p> <p>Höhe 800 mm</p> <p>1200 mm breit tiefenvariabel L: 496 mm M: 196 mm R: 496 mm</p> <p>1300 mm breit tiefenvariabel L: 496 mm M: 296 mm R: 496 mm</p> <p>1400 mm breit tiefenvariabel L: 546 mm M: 296 mm R: 546 mm</p> | 150 | 1200 | 800 | S 2 A 5 3 2 D S X | | | |
| | 151-300 | 1200 | 800 | S 2 V 5 3 2 D S X | | | |
| | 150 | 1300 | 800 | S 2 A 5 3 3 D S X | | | |
| | 151-300 | 1300 | 800 | S 2 V 5 3 3 D S X | | | |
| | 150 | 1400 | 800 | S 2 A 5 3 4 D S X | | | |
| | 151-300 | 1400 | 800 | S 2 V 5 3 4 D S X | | | |
|  <p>Regal maßvariabel 3 feste Holzfachböden</p> <p>Höhe 800 mm</p> | 150-300 | 150-600 | 800 | R V | 5 1 V 0 1 | | |
|  <p>Anbauspiegelschrank 1 Doppelspiegeltür 2 Glasfachböden</p> <p>Höhe 800 mm</p> <p>300 mm breit tiefenvariabel</p> <p>400 mm breit tiefenvariabel</p> <p>500 mm breit tiefenvariabel</p> | 150 | 300 | 800 | S 2 A 5 1 3 0 | D L/R | | |
| | 151-300 | 300 | 800 | S 2 V 5 1 3 0 | D L/R | | |
| | 150 | 400 | 800 | S 2 A 5 1 4 0 | D L/R | | |
| | 151-300 | 400 | 800 | S 2 V 5 1 4 0 | D L/R | | |
| | 150 | 500 | 800 | S 2 A 5 1 5 0 | D L/R | | |
| | 151-300 | 500 | 800 | S 2 V 5 1 5 0 | D L/R | | |
|  <p>Anbauspiegelschrank 2 Doppelspiegeltüren 2 Glasfachböden</p> <p>Höhe 800 mm</p> <p>600 mm breit tiefenvariabel</p> | 150 | 600 | 800 | S 2 A 5 2 6 0 | D | | |
| | 151-300 | 600 | 800 | S 2 V 5 2 6 0 | D | | |

Türbreiten: L = linke Tür, M = mittlere Tür, R = rechte Tür
Passendes Zubehör finden Sie im separaten Register!

Programm 021 & 121 - Typenliste

Tiefenangabe entspricht der Korpusstärke

Spiegelschränke einfach verspiegelt Höhe 640 mm

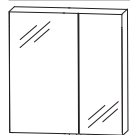

Höhe 640 mm
Abb. = links

Planungs - Spiegelschränke
2 Spiegeltüren auf Trägerplatte
2 Glasfachböden
1 Schalter-Steckdosenelement
1 LED-Converter 15 Watt

600 mm breit
tiefenvariabel
L: 396 mm R: 196 mm

700 mm breit
tiefenvariabel
L: 396 mm R: 296 mm

800 mm breit
tiefenvariabel
L: 496 mm R: 296 mm

900 mm breit
L: 546 mm R: 346 mm
1 LED-Converter 30 Watt

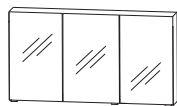

Höhe 640 mm

Planungs - Spiegelschränke
für Einzelwaschtisch-Lösung
3 Spiegeltüren auf Trägerplatte
2 Mittelwände, 6 Glasfachböden
1 Schalter-Steckdosenelement
1 LED-Converter 30 Watt

800 mm breit
tiefenvariabel
L: 188 mm M: 410 mm R: 188 mm

900 mm breit
tiefenvariabel
L: 238 mm M: 412 mm R: 238 mm

1000 mm breit
tiefenvariabel
L: 288 mm M: 410 mm R: 288 mm

1100 mm breit
tiefenvariabel
L: 338 mm M: 410 mm R: 338 mm

1200 mm breit
tiefenvariabel
L: 388 mm M: 412 mm R: 388 mm



1300 mm breit
tiefenvariabel
L: 388 mm M: 512 mm R: 388 mm

1400 mm breit
tiefenvariabel
L: 438 mm M: 512 mm R: 438 mm

| Tiefe in mm | Breite in mm | Höhe in mm | Artikelnummer | Anschlag | Aufpreis Hochglanz Korpus |
|-------------|--------------|------------|--------------------------|----------|---------------------------|
| 150 | 600 | 640 | S 2 A 4 3 6 0 T X | L/R | |
| 151-300 | 600 | 640 | S 2 V 4 3 6 0 T X | L/R | |
| 150 | 700 | 640 | S 2 A 4 3 7 0 T X | L/R | |
| 151-300 | 700 | 640 | S 2 V 4 3 7 0 T X | L/R | |
| 150 | 800 | 640 | S 2 A 4 3 8 0 T X | L/R | |
| 151-300 | 800 | 640 | S 2 V 4 3 8 0 T X | L/R | |
| 150 | 900 | 640 | S 2 A 4 3 9 0 T X | L/R | |
| 150 | 800 | 640 | S 2 A 4 3 8 1 T X | | |
| 151-300 | 800 | 640 | S 2 V 4 3 8 1 T X | | |
| 150 | 900 | 640 | S 2 A 4 3 9 1 T X | | |
| 151-300 | 900 | 640 | S 2 V 4 3 9 1 T X | | |
| 150 | 1000 | 640 | S 2 A 4 3 1 0 T X | | |
| 151-300 | 1000 | 640 | S 2 V 4 3 1 0 T X | | |
| 150 | 1100 | 640 | S 2 A 4 3 1 1 T X | | |
| 151-300 | 1100 | 640 | S 2 V 4 3 1 1 T X | | |
| 150 | 1200 | 640 | S 2 A 4 3 1 2 T X | | |
| 151-300 | 1200 | 640 | S 2 V 4 3 1 2 T X | | |
| 150 | 1300 | 640 | S 2 A 4 3 1 3 T X | | |
| 151-300 | 1300 | 640 | S 2 V 4 3 1 3 T X | | |
| 150 | 1400 | 640 | S 2 A 4 3 1 4 T X | | |
| 151-300 | 1400 | 640 | S 2 V 4 3 1 4 T X | | |

Türbreiten: L = linke Tür, M = mittlere Tür, R = rechte Tür
Passendes Zubehör finden Sie im separaten Register!

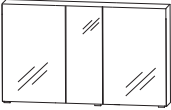
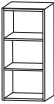
Programm 021 & 121 - Typenliste

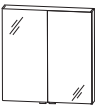
| Tiefenangabe entspricht der Korpusstärke | | Tiefe in mm | Breite in mm | Höhe in mm | Artikelnummer | Anschlag | Aufpreis Hoch- glanz Korpus |
|---|--|----------------|-----------------|---------------|--|----------|--------------------------------------|
| <h2>Spiegelschränke einfach verspiegelt</h2> <h3>Höhe 640 mm</h3> | | | | | | | |
|  Höhe 640 mm | Planungs - Spiegelschränke für Doppelwaschtisch-Lösung 3 Spiegeltüren auf Trägerplatte 2 Mittelwände, 6 Glasfachböden 1 Schalter-Steckdosenelement 1 LED-Converter 30 Watt | | | | | | |
| | 1200 mm breit tiefenvariabel L: 496 mm M: 196 mm R: 496 mm | 150 151-300 | 1200 1200 | 640 640 | S 2 A 4 3 2 D T X S 2 V 4 3 2 D T X | | |
| | 1300 mm breit tiefenvariabel L: 496 mm M: 296 mm R: 496 mm | 150 151-300 | 1300 1300 | 640 640 | S 2 A 4 3 3 D T X S 2 V 4 3 3 D T X | | |
| | 1400 mm breit tiefenvariabel L: 546 mm M: 296 mm R: 546 mm | 150 151-300 | 1400 1400 | 640 640 | S 2 A 4 3 4 D T X S 2 V 4 3 4 D T X | | |
| | 1600 mm breit tiefenvariabel L: 546 mm M: 496 mm R: 546 mm | 150 151-300 | 1600 1600 | 640 640 | S 2 A 4 3 6 D T X S 2 V 4 3 6 D T X | | |
|  Höhe 640 mm | Regal maßvariabel 2 feste Holzfachböden | 150-300 | 150-600 | 640 | R V 4 1 V 0 1 | | |
|  Höhe 640 mm | Anbauspiegelschrank 1 Spiegeltür auf Trägerplatte 2 Glasfachböden | | | | | | |
| | 300 mm breit tiefenvariabel | 150 151-300 | 300 300 | 640 640 | S 2 A 4 3 3 0 3 1 L/R S 2 V 4 3 3 0 3 1 L/R | | |
| | 400 mm breit tiefenvariabel | 150 151-300 | 400 400 | 640 640 | S 2 A 4 3 4 0 3 1 L/R S 2 V 4 3 4 0 3 1 L/R | | |
| | 500 mm breit tiefenvariabel | 150 151-300 | 500 500 | 640 640 | S 2 A 4 3 5 0 3 1 L/R S 2 V 4 3 5 0 3 1 L/R | | |
|  Höhe 640 mm | Anbauspiegelschrank 2 Spiegeltüren auf Trägerplatte 2 Glasfachböden | | | | | | |
| | 600 mm breit tiefenvariabel | 150 151-300 | 600 600 | 640 640 | S 2 A 4 3 6 0 3 1 S 2 V 4 3 6 0 3 1 | | |

Türbreiten: L = linke Tür, M = mittlere Tür, R = rechte Tür
 Passendes Zubehör finden Sie im separaten Register!

Programm 021 & 121 - Typenliste

Tiefenangabe entspricht der Korpusstärke

Spiegelschränke einfach verspiegelt Höhe 800 mm

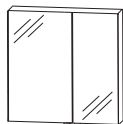

Höhe 800 mm
Abb. = links

Planungs - Spiegelschränke
2 Spiegeltüren auf Trägerplatte
2 Glasfachböden
1 Schalter-Steckdosenelement
1 LED-Converter 15 Watt

600 mm breit
tiefenvariabel
L: 396 mm R: 196 mm

700 mm breit
tiefenvariabel
L: 396 mm R: 296 mm

800 mm breit
tiefenvariabel
L: 496 mm R: 296 mm

900 mm breit
L: 546 mm R: 346 mm
1 LED-Converter 30 Watt

| Tiefe in mm | Breite in mm | Höhe in mm | Artikelnummer | Anschlag | Aufpreis Hochglanz Korpus |
|-------------|--------------|------------|--------------------------|----------|---------------------------|
| 150 | 600 | 800 | S 2 A 5 2 6 0 T X | L/R | |
| 151-300 | 600 | 800 | S 2 V 5 2 6 0 T X | L/R | |
| 150 | 700 | 800 | S 2 A 5 2 7 0 T X | L/R | |
| 151-300 | 700 | 800 | S 2 V 5 2 7 0 T X | L/R | |
| 150 | 800 | 800 | S 2 A 5 2 8 0 T X | L/R | |
| 151-300 | 800 | 800 | S 2 V 5 2 8 0 T X | L/R | |
| 150 | 900 | 800 | S 2 A 5 2 9 0 T X | L/R | |

| Tiefe in mm | Breite in mm | Höhe in mm | Artikelnummer | Anschlag | Aufpreis Hochglanz Korpus |
|-------------|--------------|------------|--------------------------|----------|---------------------------|
| 150 | 800 | 800 | S 2 A 5 3 8 0 T X | | |
| 151-300 | 800 | 800 | S 2 V 5 3 8 0 T X | | |
| 150 | 900 | 800 | S 2 A 5 3 9 0 T X | | |
| 151-300 | 900 | 800 | S 2 V 5 3 9 0 T X | | |
| 150 | 1000 | 800 | S 2 A 5 3 1 0 T X | | |
| 151-300 | 1000 | 800 | S 2 V 5 3 1 0 T X | | |
| 150 | 1100 | 800 | S 2 A 5 3 1 1 T X | | |
| 151-300 | 1100 | 800 | S 2 V 5 3 1 1 T X | | |
| 150 | 1200 | 800 | S 2 A 5 3 1 2 T X | | |
| 151-300 | 1200 | 800 | S 2 V 5 3 1 2 T X | | |
| 150 | 1300 | 800 | S 2 A 5 3 1 3 T X | | |
| 151-300 | 1300 | 800 | S 2 V 5 3 1 3 T X | | |
| 150 | 1400 | 800 | S 2 A 5 3 1 4 T X | | |
| 151-300 | 1400 | 800 | S 2 V 5 3 1 4 T X | | |

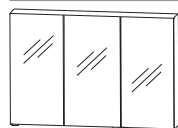

Höhe 800 mm

Planungs - Spiegelschränke
für Einzelwaschtisch-Lösung
3 Spiegeltüren auf Trägerplatte
2 Mittelwände, 6 Glasfachböden
1 Schalter-Steckdosenelement
1 LED-Converter 30 Watt

800 mm breit
tiefenvariabel
1 LED-Converter 15 Watt
L: 196 mm M: 396 mm R: 196 mm

900 mm breit
tiefenvariabel
L: 238 mm M: 412 mm R: 238 mm

1000 mm breit
tiefenvariabel
L: 296 mm M: 396 mm R: 296 mm

1100 mm breit
tiefenvariabel
L: 296 mm M: 496 mm R: 296 mm

1200 mm breit
tiefenvariabel
L: 388 mm M: 412 mm R: 388 mm

1300 mm breit
tiefenvariabel
L: 388 mm M: 512 mm R: 388 mm

1400 mm breit
tiefenvariabel
L: 438 mm M: 512 mm R: 438 mm

Türbreiten: L = linke Tür, M = mittlere Tür, R = rechte Tür
Passendes Zubehör finden Sie im separaten Register!

Programm 021 & 121 - Typenliste

Tiefenangabe entspricht der Korpusstärke

Spiegelschränke einfach verspiegelt Höhe 800 mm

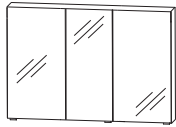

Höhe 800 mm

Planungs - Spiegelschränke
für Doppelwaschtisch-Lösung
3 Doppelspiegeltüren
2 Mittelwände, 6 Glasfachböden
1 Schalter-Steckdosenelement
1 LED-Converter 30 Watt

1200 mm breit
tiefenvariabel
L: 496 mm M: 196 mm R: 496 mm

1300 mm breit
tiefenvariabel
L: 496 mm M: 296 mm R: 496 mm

1400 mm breit
tiefenvariabel
L: 546 mm M: 296 mm R: 546 mm

1600 mm breit
tiefenvariabel
L: 546 mm M: 496 mm R: 546 mm

| Tiefe in mm | Breite in mm | Höhe in mm | Artikelnummer | Anschlag | Aufpreis Hoch- glanz Korpus |
|----------------|-----------------|---------------|--|------------|--------------------------------------|
| 150 151-300 | 1200 1200 | 800 800 | S 2 A 5 3 2 D T X S 2 V 5 3 2 D T X | | |
| 150 151-300 | 1300 1300 | 800 800 | S 2 A 5 3 3 D T X S 2 V 5 3 3 D T X | | |
| 150 151-300 | 1400 1400 | 800 800 | S 2 A 5 3 4 D T X S 2 V 5 3 4 D T X | | |
| 150 151-300 | 1600 1600 | 800 800 | S 2 A 5 3 6 D T X S 2 V 5 3 6 D T X | | |
| 150-300 | 150-600 | 800 | R V 5 1 V 0 1 | | |
| 150 151-300 | 300 300 | 800 800 | S 2 A 5 1 3 0 2 D S 2 V 5 1 3 0 2 D | L/R L/R | |
| 150 151-300 | 400 400 | 800 800 | S 2 A 5 1 4 0 2 D S 2 V 5 1 4 0 2 D | L/R L/R | |
| 150 151-300 | 500 500 | 800 800 | S 2 A 5 1 5 0 2 D S 2 V 5 1 5 0 2 D | L/R L/R | |
| 150 151-300 | 600 600 | 800 800 | S 2 A 5 2 6 D 0 2 S 2 V 5 2 6 D 0 2 | | |

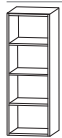

Höhe 800 mm

Regal
maßvariabel
3 feste Holzfachböden



Höhe 800 mm

Anbauspiegelschrank
1 Spiegeltür auf Trägerplatte
2 Glasfachböden

300 mm breit
tiefenvariabel

400 mm breit
tiefenvariabel

500 mm breit
tiefenvariabel

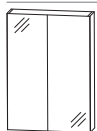

Höhe 800 mm

Anbauspiegelschrank
2 Spiegeltüren auf Trägerplatte
2 Glasfachböden





600 mm breit
tiefenvariabel

Türbreiten: L = linke Tür, M = mittlere Tür, R = rechte Tür
Passendes Zubehör finden Sie im separaten Register!

Programm 021 & 121 - Typenliste





Tiefenangabe entspricht der Korpus-tiefe

LED-Beleuchtungen

| | | Tiefe in mm | Breite in mm | Höhe in mm | Artikelnummer | | Anschlag | Aufpreis Hoch- glanz Korpus |
|---|--|--|-----------------|---------------|---------------|-------------|----------|--------------------------------------|
|   eckig | LED-Flächenleuchte eckig Dieses Produkt enthält eine Lichtquelle der Energieeffizienzklasse: F | | | | | | | |
| | 600 mm breit 8,53 Watt / 699 Lumen / (2700 -) 6500 Kelvin | 260 | 598 | 20 | P Z | 1 0 9 7 6 0 | | |
| | 700 mm breit 10,07 Watt / 827 Lumen / (2700 -) 6500 Kelvin | 260 | 698 | 20 | P Z | 1 0 9 7 7 0 | | |
| | 800 mm breit 11,63 Watt / 954 Lumen / (2700 -) 6500 Kelvin | 260 | 798 | 20 | P Z | 1 0 9 7 8 0 | | |
| | 900 mm breit 13,2 Watt / 1082 Lumen / (2700 -) 6500 Kelvin | 260 | 898 | 20 | P Z | 1 0 9 7 9 0 | | |
| | 1000 mm breit 14,73 Watt / 1208 Lumen / (2700 -) 6500 Kelvin | 260 | 998 | 20 | P Z | 1 0 9 7 1 0 | | |
| | 1100 mm breit 16,28 Watt / 1335 Lumen / (2700 -) 6500 Kelvin | 260 | 1098 | 20 | P Z | 1 0 9 7 1 1 | | |
| | 1200 mm breit 17,83 Watt / 1462 Lumen / (2700 -) 6500 Kelvin | 260 | 1198 | 20 | P Z | 1 0 9 7 1 2 | | |
| | 1300 mm breit 19,38 Watt / 1589 Lumen / (2700 -) 6500 Kelvin | 260 | 1298 | 20 | P Z | 1 0 9 7 1 3 | | |
| | 1400 mm breit 20,93 Watt / 1716 Lumen / (2700 -) 6500 Kelvin | 260 | 1398 | 20 | P Z | 1 0 9 7 1 4 | | |
| | 1500 mm breit 22,48 Watt / 1843 Lumen / (2700 -) 6500 Kelvin | 260 | 1498 | 20 | P Z | 1 0 9 7 1 5 | | |
| | 1600 mm breit 24,0 Watt / 1968 Lumen / (2700 -) 6500 Kelvin | 260 | 1598 | 20 | P Z | 1 0 9 7 1 6 | | |
| | 1700 mm breit 25,6 Watt / 2099 Lumen / (2700 -) 6500 Kelvin | 260 | 1698 | 20 | P Z | 1 0 9 7 1 7 | | |
| |   rund | LED-Flächenleuchte rund Dieses Produkt enthält eine Lichtquelle der Energieeffizienzklasse: F | | | | | | |
| 500 mm breit 6,98 Watt / 574 Lumen / (2700 -) 6500 Kelvin | | 260 | 498 | 20 | P Z | 1 0 9 4 5 0 | | |
| 600 mm breit 8,53 Watt / 699 Lumen / (2700 -) 6500 Kelvin | | 260 | 598 | 20 | P Z | 1 0 9 4 6 0 | | |
| 700 mm breit 10,07 Watt / 827 Lumen / (2700 -) 6500 Kelvin | | 260 | 698 | 20 | P Z | 1 0 9 4 7 0 | | |
| 800 mm breit 11,63 Watt / 954 Lumen / (2700 -) 6500 Kelvin | | 260 | 798 | 20 | P Z | 1 0 9 4 8 0 | | |
| 900 mm breit 13,17 Watt / 1081 Lumen / (2700 -) 6500 Kelvin | | 260 | 898 | 20 | P Z | 1 0 9 4 9 0 | | |
| 1000 mm breit 14,73 Watt / 1208 Lumen / (2700 -) 6500 Kelvin | | 260 | 998 | 20 | P Z | 1 0 9 4 1 0 | | |
| 1100 mm breit 16,28 Watt / 1335 Lumen / (2700 -) 6500 Kelvin | | 260 | 1098 | 20 | P Z | 1 0 9 4 1 1 | | |
| 1200 mm breit 17,82 Watt / 1462 Lumen / (2700 -) 6500 Kelvin | | 260 | 1198 | 20 | P Z | 1 0 9 4 1 2 | | |
| 1300 mm breit 19,38 Watt / 1589 Lumen / (2700 -) 6500 Kelvin | | 260 | 1298 | 20 | P Z | 1 0 9 4 1 3 | | |
| 1400 mm breit 20,92 Watt / 1716 Lumen / (2700 -) 6500 Kelvin | | 260 | 1398 | 20 | P Z | 1 0 9 4 1 4 | | |











Bitte LED-Converter dazu bestellen, falls kein Converter vorhanden ist.
 Passendes Zubehör finden Sie im separaten Register!

Programm 021 & 121 - Typenliste

| Tiefenangabe entspricht der Korpusstärke | | Tiefe in mm | Breite in mm | Höhe in mm | Artikelnummer | | | Anschlag | Aufpreis Hoch- glanz Korpus |
|---|--|----------------|-----------------|---------------|---------------|-------------|---|----------|--------------------------------------|
|  <p>Tiefenvariable Chromverblendung (2 Stück) seitliche Chromverblendung für LED-Flächenleuchte für tiefenvariable Spiegelschränke</p> <p>Chromverblendung in der Tiefe kürzbar</p> | | 300 | 1 | 20 | P Z 1 | 1 0 9 7 | V | | |
|  <p>LED-Flächenleuchte eckig Außenkanten in chrom</p> <p>nicht für tiefenvariable Spiegelschränke geeignet Dieses Produkt enthält eine Lichtquelle der Energieeffizienzklasse: F</p> <p> eckig</p> | | | | | | | | | |
| <p>600 mm breit 8,9 Watt / 731 Lumen / (2700 -) 6500 Kelvin</p> | | 243 | 602 | 19 | P Z | 1 0 8 9 6 0 | | | |
| <p>900 mm breit 13,6 Watt / 1115 Lumen / (2700 -) 6500 Kelvin</p> | | 243 | 902 | 19 | P Z | 1 0 8 9 9 0 | | | |
| <p>1200 mm breit 18,2 Watt / 1492 Lumen / (2700 -) 6500 Kelvin</p> | | 243 | 1202 | 19 | P Z | 1 0 8 9 1 2 | | | |
| <p>1400 mm breit 21,3 Watt / 1747 Lumen / (2700 -) 6500 Kelvin</p> | | 243 | 1402 | 19 | P Z | 1 0 8 9 1 4 | | | |
| <p>1500 mm breit 22,9 Watt / 1878 Lumen / (2700 -) 6500 Kelvin</p> | | 243 | 1502 | 19 | P Z | 1 0 8 9 1 5 | | | |
| <p>1600 mm breit 24,4 Watt / 2001 Lumen / (2700 -) 6500 Kelvin</p> | | 243 | 1602 | 19 | P Z | 1 0 8 9 1 6 | | | |
| <p>1800 mm breit 27,4 Watt / 2247 Lumen / (2700 -) 6500 Kelvin</p> | | 243 | 1802 | 19 | P Z | 1 0 8 9 1 8 | | | |
|  <p>Gesimsboden mit LED-Beleuchtung tiefenvariabel 1 Gesimsboden mit LED-Beleuchtung 1 Zwischenplatte, Kante in chromoptik Dieses Produkt enthält eine Lichtquelle der Energieeffizienzklasse: G</p> | | | | | | | | | |
| <p>600 mm breit 6,3 Watt / 549 Lumen / 6000 Kelvin</p> | | 300-450 | 600 | 40 | G S V | 4 1 6 0 6 1 | | | |
| <p>700 mm breit 9,1 Watt / 696 Lumen / 6000 Kelvin</p> | | 300-450 | 700 | 40 | G S V | 4 1 7 0 6 1 | | | |
| <p>800 mm breit 11,4 Watt / 989 Lumen / 6000 Kelvin</p> | | 300-450 | 800 | 40 | G S V | 4 1 8 0 6 1 | | | |
| <p>900 mm breit 11,4 Watt / 989 Lumen / 6000 Kelvin</p> | | 300-450 | 900 | 40 | G S V | 4 1 9 0 6 1 | | | |
| <p>1000 mm breit 11,4 Watt / 989 Lumen / 6000 Kelvin</p> | | 300-450 | 1000 | 40 | G S V | 4 1 1 0 6 1 | | | |
| <p>1100 mm breit 11,4 Watt / 989 Lumen / 6000 Kelvin</p> | | 300-450 | 1100 | 40 | G S V | 4 1 1 1 6 1 | | | |
| <p>1200 mm breit 16,4 Watt / 1428 Lumen / 6000 Kelvin</p> | | 300-450 | 1200 | 40 | G S V | 4 1 1 2 6 1 | | | |
| <p>1300 mm breit 16,4 Watt / 1428 Lumen / 6000 Kelvin</p> | | 300-450 | 1300 | 40 | G S V | 4 1 1 3 6 1 | | | |
| <p>1400 mm breit 16,4 Watt / 1428 Lumen / 6000 Kelvin</p> | | 300-450 | 1400 | 40 | G S V | 4 1 1 4 6 1 | | | |





Bitte LED-Converter dazu bestellen, falls kein Converter vorhanden ist.
Passendes Zubehör finden Sie im separaten Register!

Programm 021 & 121 - Typenliste

| Tiefenangabe entspricht der Korpus­tiefe | | Tiefe in mm | Breite in mm | Höhe in mm | Artikelnummer | | Anschlag | Aufpreis Hoch- glanz Korpus |
|---|---|----------------|-----------------|---------------|---------------|--------------------|----------|--------------------------------------|
|  | Gesimsboden tiefen- und breitenvariabel Preis je lfm. Gesimsboden gegen Aufpreis auch mit LED-Beleuchtung möglich bitte Anfrage mit Skizze zur Machbarkeitsprüfung einreichen | 145-495 | 200-2600 | 28 | G B N | 4 0 V | | |
|  | LED-Aufbauleuchte in chrom Dieses Produkt enthält eine Lichtquelle der Energieeffizienzklasse: F 600 mm breit 6,9 Watt / 769 Lumen / (2700 -) 6500 Kelvin 900 mm breit 9,9 Watt / 1024 Lumen / (2700 -) 6500 Kelvin 1200 mm breit 13,0 Watt / 1316 Lumen / (2700 -) 6500 Kelvin | 115 | 600 | 37 | P Z | 1 1 6 1 6 0 | | |
|  | | 115 | 900 | 37 | P Z | 1 1 6 1 9 0 | | |
| | | 115 | 1200 | 37 | P Z | 1 1 6 1 1 2 | | |
|  | LED-Aufbauleuchte in schwarz matt Dieses Produkt enthält eine Lichtquelle der Energieeffizienzklasse: G 600 mm breit 6,9 Watt / 769 Lumen / (2700 -) 6500 Kelvin 900 mm breit 9,9 Watt / 1024 Lumen / (2700 -) 6500 Kelvin 1200 mm breit 13,0 Watt / 1316 Lumen / (2700 -) 6500 Kelvin | 115 | 600 | 37 | P Z | 1 1 6 2 6 0 | | |
|  | | 115 | 900 | 37 | P Z | 1 1 6 2 9 0 | | |
| | | 115 | 1200 | 37 | P Z | 1 1 6 2 1 2 | | |
|  | LED-Aufbauleuchte Dieses Produkt enthält eine Lichtquelle der Energieeffizienzklasse: G 600 mm breit 7,0 Watt / 480 Lumen / (3000 -) 6300 Kelvin 900 mm breit 9,0 Watt / 650 Lumen / (3000 -) 6300 Kelvin 1200 mm breit 12,0 Watt / 850 Lumen / (3000 -) 6300 Kelvin | 115 | 600 | 47 | P Z | 1 1 6 3 6 0 | | |
|  | | 115 | 900 | 47 | P Z | 1 1 6 3 9 0 | | |
| | | 115 | 1200 | 47 | P Z | 1 1 6 3 1 2 | | |
|  | LED-Aufbauleuchte auch für Flächenspiegel geeignet Dieses Produkt enthält eine Lichtquelle der Energieeffizienzklasse: G 500 mm breit 4,56 Watt / 351 Lumen / 6000 Kelvin 800 mm breit 7,44 Watt / 573 Lumen / 6000 Kelvin | 94 | 500 | 44 | P Z | 1 0 8 3 5 0 | | |
| | | 94 | 800 | 44 | P Z | 1 0 8 3 8 0 | | |
|  | LED-Aufbauleuchte auch für Flächenspiegel geeignet Dieses Produkt enthält eine Lichtquelle der Energieeffizienzklasse: F 500 mm breit 7,36 Watt / 604 Lumen / (2700 -) 6500 Kelvin 800 mm breit 12,0 Watt / 985 Lumen / (2700 -) 6500 Kelvin | 94 | 500 | 44 | P Z | 1 5 0 3 5 0 | | |
|  | | 94 | 800 | 44 | P Z | 1 5 0 3 8 0 | | |





Bitte LED-Converter dazu bestellen, falls kein Converter vorhanden ist.
Passendes Zubehör finden Sie im separaten Register!

Programm 021 & 121 - Typenliste

| Tiefenangabe entspricht der Korpusstärke | | Tiefe in mm | Breite in mm | Höhe in mm | Artikelnummer | | Anschlag | Aufpreis Hoch- glanz Korpus |
|--|-----|----------------|-----------------|---------------|---------------|--|----------|--------------------------------------|
| LED-Beleuchtungen | | | | | | | | |
|  <p>LED-Aufbauleuchte in chrom matt Dieses Produkt enthält eine Lichtquelle der Energieeffizienzklasse: G</p> <p>434 mm breit 6,2 Watt / 464 Lumen / (2700 -) 6500 Kelvin</p> <p>634 mm breit 9,28 Watt / 731 Lumen / (2700 -) 6500 Kelvin</p> <p>934 mm breit 14,08 Watt / 1109 Lumen / (2700 -) 6500 Kelvin</p> <p>1234 mm breit 18,88 Watt / 1487 Lumen / (2700 -) 6500 Kelvin</p> <p>1434 mm breit 23,18 Watt / 1739 Lumen / (2700 -) 6500 Kelvin</p> | 127 | 434 | 24 | P Z | 1 1 4 0 4 0 | | | |
| | 127 | 634 | 24 | P Z | 1 1 4 0 6 0 | | | |
| | 127 | 934 | 24 | P Z | 1 1 4 0 9 0 | | | |
| | 127 | 1234 | 24 | P Z | 1 1 4 0 1 2 | | | |
| | 127 | 1434 | 24 | P Z | 1 1 4 0 1 4 | | | |
| | | | | | | | | |
|  <p>LED-Aufbauleuchte in schwarz matt Dieses Produkt enthält eine Lichtquelle der Energieeffizienzklasse: G</p> <p>634 mm breit 9,28 Watt / 731 Lumen / (2700 -) 6500 Kelvin</p> <p>934 mm breit 14,08 Watt / 1109 Lumen / (2700 -) 6500 Kelvin</p> <p>1234 mm breit 18,88 Watt / 1487 Lumen / (2700 -) 6500 Kelvin</p> <p>1434 mm breit 23,18 Watt / 1739 Lumen / (2700 -) 6500 Kelvin</p> | 127 | 634 | 24 | P Z | 1 1 6 0 6 0 | | | |
| | 127 | 934 | 24 | P Z | 1 1 6 0 9 0 | | | |
| | 127 | 1234 | 24 | P Z | 1 1 6 0 1 2 | | | |
| | 127 | 1434 | 24 | P Z | 1 1 6 0 1 4 | | | |
| | | | | | | | | |
|  <p>LED-Aufbauleuchte Dieses Produkt enthält eine Lichtquelle der Energieeffizienzklasse: E</p> <p>420 mm breit 1 Standfuß 3,84 Watt / 330 Lumen / (3000 -) 6500 Kelvin</p> <p>600 mm breit 5,3 Watt / 450 Lumen / (3000 -) 6500 Kelvin</p> <p>900 mm breit 8,2 Watt / 690 Lumen / (3000 -) 6500 Kelvin</p> <p>1100 mm breit 10,1 Watt / 860 Lumen / (3000 -) 6500 Kelvin</p> <p>1300 mm breit 12,0 Watt / 1020 Lumen / (3000 -) 6500 Kelvin</p> | 100 | 420 | 38 | P Z | 1 0 5 5 5 | | | |
| | 100 | 600 | 38 | P Z | 1 0 5 8 5 | | | |
| | 100 | 900 | 38 | P Z | 1 0 5 9 5 | | | |
| | 100 | 1100 | 38 | P Z | 1 0 6 7 5 | | | |
| | 100 | 1300 | 38 | P Z | 1 0 6 8 5 | | | |
| | | | | | | | | |
|  <p>LED-Aufbauleuchte Dieses Produkt enthält eine Lichtquelle der Energieeffizienzklasse: F</p> <p>400 mm breit 5,9 Watt / 480 Lumen / (2700 -) 6500 Kelvin</p> <p>600 mm breit 9,0 Watt / 736 Lumen / (2700 -) 6500 Kelvin</p> <p>900 mm breit 13,7 Watt / 1119 Lumen / (2700 -) 6500 Kelvin</p> | 78 | 400 | 47 | P Z | 1 0 7 9 2 8 | | | |
| | 78 | 600 | 47 | P Z | 1 0 7 9 2 6 | | | |
| | 78 | 900 | 47 | P Z | 1 0 7 9 2 7 | | | |

Bitte LED-Converter dazu bestellen, falls kein Converter vorhanden ist.
Passendes Zubehör finden Sie im separaten Register!

Programm 021 & 121 - Typenliste

| Tiefenangabe entspricht der Korpusstärke | | Tiefe in mm | Breite in mm | Höhe in mm | Artikelnummer | | | Anschlag | Aufpreis Hoch- glanz Korpus |
|--|--|----------------|-----------------|---------------|---------------|---------|-----|----------|--------------------------------------|
| LED-Aufbauleuchte Dieses Produkt enthält eine Lichtquelle der Energieeffizienzklasse: F | | | | | | | | | |
|  | 600 mm breit 8,53 Watt / 430 Lumen / (3000 -) 6500 Kelvin | 130 | 600 | 38 | P Z | 1 0 7 5 | 5 | | |
|  | 600 mm breit hohe Standfüße 8,53 Watt / 430 Lumen / (3000 -) 6500 Kelvin | 130 | 600 | 73 | P Z | 1 0 7 7 | 5 | | |
| | 900 mm breit 13,2 Watt / 660 Lumen / (3000 -) 6500 Kelvin | 130 | 900 | 38 | P Z | 1 0 7 6 | 5 | | |
| | 900 mm breit hohe Standfüße 13,2 Watt / 660 Lumen / (3000 -) 6500 Kelvin | 130 | 900 | 73 | P Z | 1 0 7 8 | 5 | | |
| LED-Aufbauleuchte Dieses Produkt enthält eine Lichtquelle der Energieeffizienzklasse: F | | | | | | | | | |
|  | 600 mm breit 7,8 Watt / 910 Lumen / 6500 Kelvin | 115 | 600 | 35 | P Z | 1 5 0 4 | 6 0 | | |
| | 900 mm breit 9,7 Watt / 1120 Lumen / 6500 Kelvin | 115 | 900 | 35 | P Z | 1 5 0 4 | 9 0 | | |
| LED-Aufbauleuchte Dieses Produkt enthält eine Lichtquelle der Energieeffizienzklasse: F | | | | | | | | | |
|  | 400 mm breit 6,5 Watt / 760 Lumen / 6500 Kelvin | 120 | 400 | 50 | P Z | 1 0 9 8 | 4 0 | | |
| | 600 mm breit 9,7 Watt / 1140 Lumen / 6500 Kelvin | 120 | 600 | 50 | P Z | 1 0 9 8 | 6 0 | | |
| | 900 mm breit 2 Standfüße 13,6 Watt / 1580 Lumen / 6500 Kelvin | 120 | 900 | 50 | P Z | 1 0 9 8 | 9 0 | | |
| LED-Aufbauleuchte Dieses Produkt enthält eine Lichtquelle der Energieeffizienzklasse: G | | | | | | | | | |
|  | 600 mm breit 11,3 Watt / 842 Lumen / 6000 Kelvin | 148 | 600 | 77 | P Z | 1 0 7 3 | 1 | | |
| | 900 mm breit 17,0 Watt / 1282 Lumen / 6000 Kelvin | 148 | 900 | 77 | P Z | 1 0 7 2 | 1 | | |

Bitte LED-Converter dazu bestellen, falls kein Converter vorhanden ist.
Passendes Zubehör finden Sie im separaten Register!

Programm 021 & 121 - Typenliste

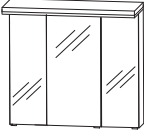
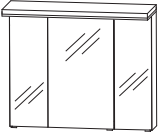
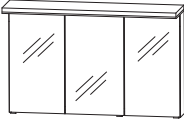
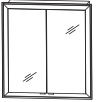
| Tiefenangabe entspricht der Korpusstärke | | Tiefe in mm | Breite in mm | Höhe in mm | Artikelnummer | Anschlag | Aufpreis Hoch- glanz Korpus |
|--|---|----------------|-----------------|---------------|--------------------------|----------|--------------------------------------|
| Solitär-Spiegelschränke | | | | | | | |
|  | Spiegelschrank 1 Gesimsboden mit LED-Flächenleuchte 14,8 Watt / Converter 30 Watt 1480 Lumen / 6500 Kelvin 3 Spiegeltüren auf Trägerplatte 6 Glasfachböden 2 Mittelwände 1 Schalter-Steckdosen-Element Türbreiten: 194 mm / 346 mm / 194 mm Dieses Produkt enthält eine Lichtquelle der Energieeffizienzklasse: F | 150 | 750 | 680 | S 2 A 4 3 7 A 7 2 | | |
| inkl. Griffblöcke | | | | | | | |
|  | Spiegelschrank 1 Gesimsboden mit LED-Flächenleuchte 17,8 Watt / Converter 30 Watt 1780 Lumen / 6500 Kelvin 3 Spiegeltüren auf Trägerplatte 6 Glasfachböden 2 Mittelwände 1 Schalter-Steckdosen-Element Türbreiten: 238 mm / 410 mm / 238 mm Dieses Produkt enthält eine Lichtquelle der Energieeffizienzklasse: F | 150 | 900 | 680 | S 2 A 4 3 9 A 7 2 | | |
| inkl. Griffblöcke | | | | | | | |
|  | Spiegelschrank 1 Gesimsboden mit LED-Flächenleuchte 21,7 Watt / Converter 30 Watt 2170 Lumen / 6500 Kelvin 3 Spiegeltüren auf Trägerplatte 6 Glasfachböden 2 Mittelwände 1 Schalter-Steckdosen-Element Türbreiten: 388 mm / 410 mm / 388 mm Dieses Produkt enthält eine Lichtquelle der Energieeffizienzklasse: F | 150 | 1200 | 680 | S 2 A 4 3 1 A 7 2 | | |
| inkl. Griffblöcke | | | | | | | |
|  | Einbauspiegelschrank 2 Doppelspiegeltüren 2 Glasfachböden LED-Alurahmen, weiß mit LED-Emotionbeleuchtung 34,8 Watt 3360 Lumen / 2700 - 6500 Kelvin seitlicher Überstand je 60 mm inkl. Converter 60 Watt / 24 Volt 1 Schalter-Steckdosen-Element Türbreiten: 296 mm / 296 mm Dieses Produkt enthält eine Lichtquelle der Energieeffizienzklasse: F Achtung - wichtig für den Wandausschnitt: Korpusbreite: 600 mm Korpushöhe: 640 mm keine LED-Waschplatzbeleuchtung möglich | 150 | 720 | 760 | S 2 A 4 3 6 0 5 1 | | |
| inkl. Griffblöcke | | | | | | | |





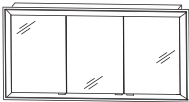

Passendes Zubehör finden Sie im separaten Register!

Programm 021 & 121 - Typenliste

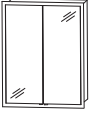
| Tiefenangabe entspricht der Korpusstärke | | Tiefe in mm | Breite in mm | Höhe in mm | Artikelnummer | Anschlag | Aufpreis Hoch- glanz Korpus |
|---|--|----------------|-----------------|---------------|-------------------|----------|--------------------------------------|
|   inkl. Griffblöcke | | 150 | 1020 | 760 | S 2 A 4 3 9 0 5 1 | | |
| <p>Einbauspiegelschrank 3 Doppelspiegeltüren 2 Mittelwände 6 Glasfachböden LED-Alurahmen, weiß mit LED-Emotionbeleuchtung 42,0 Watt 4080 Lumen / 2700 - 6500 Kelvin seitlicher Überstand je 60 mm inkl. Converter 60 Watt / 24 Volt 1 Schalter-Steckdosen-Element Türbreiten: 238 mm / 412 mm / 238 mm Dieses Produkt enthält eine Lichtquelle der Energieeffizienzklasse: F Achtung - wichtig für den Wandausschnitt: Korpusbreite: 900 mm Korpushöhe: 640 mm</p> <p>keine LED-Waschplatzbeleuchtung möglich</p> | | | | | | | |
|   inkl. Griffblöcke | | 150 | 1320 | 760 | S 2 A 4 3 1 2 5 1 | | |
| <p>Einbauspiegelschrank 3 Doppelspiegeltüren 2 Mittelwände 6 Glasfachböden mit LED-Emotionbeleuchtung LED-Alurahmen, weiß 49,2 Watt 4800 Lumen / 2700 - 6500 Kelvin seitlicher Überstand je 60 mm inkl. Converter 60 Watt / 24 Volt 1 Schalter-Steckdosen-Element Türbreiten: 388 mm / 412 mm / 388 mm Dieses Produkt enthält eine Lichtquelle der Energieeffizienzklasse: F Achtung - wichtig für den Wandausschnitt: Korpusbreite: 1200 mm Korpushöhe: 640 mm</p> <p>keine LED-Waschplatzbeleuchtung möglich</p> | | | | | | | |
|   inkl. Griffblöcke | | 150 | 1520 | 760 | S 2 A 4 3 1 4 5 1 | | |
| <p>Einbauspiegelschrank 3 Doppelspiegeltüren 2 Mittelwände 6 Glasfachböden mit LED-Emotionbeleuchtung LED-Alurahmen, weiß 61,6 Watt 5236 Lumen / 2700 - 6500 Kelvin seitlicher Überstand je 60 mm inkl. Converter 60 Watt / 24 Volt 1 Schalter-Steckdosen-Element Türbreiten: 446 mm / 496 mm / 446 mm Dieses Produkt enthält eine Lichtquelle der Energieeffizienzklasse: F Achtung - wichtig für den Wandausschnitt: Korpusbreite: 1400 mm Korpushöhe: 640 mm</p> <p>keine LED-Waschplatzbeleuchtung möglich</p> | | | | | | | |

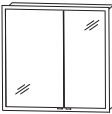





Passendes Zubehör finden Sie im separaten Register!

Programm 021 & 121 - Typenliste

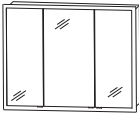
| Tiefenangabe entspricht der Korpus-tiefe | | Tiefe in mm | Breite in mm | Höhe in mm | Artikelnummer | Anschlag | Aufpreis Hoch- glanz Korpus |
|--|---|----------------|-----------------|---------------|-------------------|----------|--------------------------------------|
|   inkl. Griffblöcke | Einbauspiegelschrank 2 Doppelspiegeltüren 2 Glasfachböden LED-Alurahmen 28,3 Watt 1912 Lumen / 2700 - 6500 Kelvin seitlicher Überstand je 25,5 mm mit Sensor für LED-Emotionbeleuchtung inkl. Converter 60 Watt / 24 Volt 1 Schalter-Steckdosen-Element Türbreiten: 296 mm / 296 mm Dieses Produkt enthält eine Lichtquelle der Energieeffizienzklasse: G Achtung - wichtig für den Wandausschnitt: Korpusbreite: 600 mm Korpushöhe: 800 mm | 150 | 651 | 851 | S 2 A 5 3 6 0 E 1 | | |
|   Abb. = links inkl. Griffblöcke | Einbauspiegelschrank 2 Doppelspiegeltüren 2 Glasfachböden LED-Alurahmen 32,2 Watt 2171 Lumen / 2700 - 6500 Kelvin seitlicher Überstand je 25,5 mm mit Sensor für LED-Emotionbeleuchtung inkl. Converter 60 Watt / 24 Volt 1 Schalter-Steckdosen-Element Türbreiten: 496 mm / 296 mm Dieses Produkt enthält eine Lichtquelle der Energieeffizienzklasse: G Achtung - wichtig für den Wandausschnitt: Korpusbreite: 800 mm Korpushöhe: 800 mm | 150 | 851 | 851 | S 2 A 5 3 8 0 E 1 | L/R | |
|   inkl. Griffblöcke | Einbauspiegelschrank 3 Doppelspiegeltüren 6 Glasfachböden 2 Mittelwände LED-Alurahmen 34,1 Watt 2300 Lumen / 2700 - 6500 Kelvin seitlicher Überstand je 25,5 mm mit Sensor für LED-Emotionbeleuchtung inkl. Converter 60 Watt / 24 Volt 1 Schalter-Steckdosen-Element Türbreiten: 238 mm / 412 mm / 238 mm Dieses Produkt enthält eine Lichtquelle der Energieeffizienzklasse: G Achtung - wichtig für den Wandausschnitt: Korpusbreite: 900 mm Korpushöhe: 800 mm | 150 | 951 | 851 | S 2 A 5 3 9 0 E 1 | | |

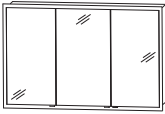

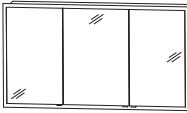



Passendes Zubehör finden Sie im separaten Register!

Programm 021 & 121 - Typenliste

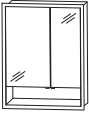
| Tiefenangabe entspricht der Korpus-tiefe | | Tiefe in mm | Breite in mm | Höhe in mm | Artikelnummer | Anschlag | Aufpreis Hoch- glanz Korpus |
|---|--|----------------|-----------------|---------------|-------------------|----------|--------------------------------------|
|   inkl. Griffblöcke | Einbauspiegelschrank 3 Doppelspiegeltüren 2 Mittelwände 6 Glasfachböden LED-Alurahmen 36,0 Watt 2430 Lumen / 2700 - 6500 Kelvin seitlicher Überstand je 25,5 mm mit Sensor für LED-Emotionbeleuchtung inkl. Converter 60 Watt / 24 Volt 1 Schalter-Steckdosen-Element Türbreiten: 238 mm / 512 mm / 238 mm Dieses Produkt enthält eine Lichtquelle der Energieeffizienzklasse: G Achtung - wichtig für den Wandausschnitt: Korpusbreite: 1000 mm Korpushöhe: 800 mm | 150 | 1051 | 851 | S 2 A 5 3 1 0 E 1 | | |
|   inkl. Griffblöcke | Einbauspiegelschrank 3 Doppelspiegeltüren 6 Glasfachböden 2 Mittelwände LED-Alurahmen 39,8 Watt 2689 Lumen / 2700 - 6500 Kelvin seitlicher Überstand je 25,5 mm mit Sensor für LED-Emotionbeleuchtung inkl. Converter 60 Watt / 24 Volt 1 Schalter-Steckdosen-Element Türbreiten: 388 mm / 412 mm / 388 mm Dieses Produkt enthält eine Lichtquelle der Energieeffizienzklasse: G Achtung - wichtig für den Wandausschnitt: Korpusbreite: 1200 mm Korpushöhe: 800 mm | 150 | 1251 | 851 | S 2 A 5 3 1 2 E 1 | | |
|   inkl. Griffblöcke | Einbauspiegelschrank 3 Doppelspiegeltüren 6 Glasfachböden 2 Mittelwände LED-Alurahmen 43,7 Watt 2948 Lumen / 2700 - 6500 Kelvin seitlicher Überstand je 25,5 mm mit Sensor für LED-Emotionbeleuchtung inkl. Converter 60 Watt / 24 Volt 1 Schalter-Steckdosen-Element Türbreiten: 446 mm / 496 mm / 446 mm Dieses Produkt enthält eine Lichtquelle der Energieeffizienzklasse: G Achtung - wichtig für den Wandausschnitt: Korpusbreite: 1400 mm Korpushöhe: 800 mm | 150 | 1451 | 851 | S 2 A 5 3 1 4 E 1 | | |

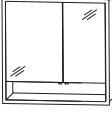





Passendes Zubehör finden Sie im separaten Register!

Programm 021 & 121 - Typenliste

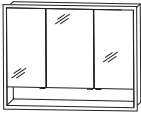
| Tiefenangabe entspricht der Korpushöhe | | Tiefe in mm | Breite in mm | Höhe in mm | Artikelnummer | Anschlag | Hoch- glanz Korpus |
|---|---|----------------|-----------------|---------------|--|----------|--------------------------|
| Solitär-Spiegelschränke | | | | | | | |
|   Abb. = links inkl. Griffblöcke | Einbauspiegelschrank 2 Doppelspiegeltüren 2 Glasfachböden LED-Alurahmen 28,3 Watt seitlicher Überstand je 25,5 mm mit Sensor für LED-Emotionbeleuchtung inkl. Converter 60 Watt / 24 Volt 1 Schalter-Steckdosen-Element 1 beleuchtetes Ablagefach (2,64 Watt) 1912 + 367 Lumen / 2700 - 6500 Kelvin Türhöhe: 636 mm Türbreiten: 396 mm / 196 mm Dieses Produkt enthält eine Lichtquelle der Energieeffizienzklasse: G Achtung - wichtig für den Wandausschnitt: Korpusbreite: 600 mm Korpushöhe: 800 mm | | | | | | |
| | große Tür links große Tür rechts | 150 150 | 651 651 | 851 851 | S 2 A 5 5 6 L E 1 S 2 A 5 5 6 R E 1 | | |
|   Abb. = links inkl. Griffblöcke | Einbauspiegelschrank 2 Doppelspiegeltüren 2 Glasfachböden LED-Alurahmen 32,6 Watt 2171 + 513 Lumen / 2700 - 6500 Kelvin seitlicher Überstand je 25,5 mm mit Sensor für LED-Emotionbeleuchtung inkl. Converter 60 Watt / 24 Volt 1 Schalter-Steckdosen-Element 1 beleuchtetes Ablagefach (3,6 Watt) Türbreiten: 496 mm / 296 mm Dieses Produkt enthält eine Lichtquelle der Energieeffizienzklasse: G Achtung - wichtig für den Wandausschnitt: Korpusbreite: 800 mm Korpushöhe: 800 mm | | | | | | |
| | große Tür links große Tür rechts | 150 150 | 851 851 | 851 851 | S 2 A 5 5 8 L E 1 S 2 A 5 5 8 R E 1 | | |
|   inkl. Griffblöcke | Einbauspiegelschrank 3 Doppelspiegeltüren 2 Mittelwände, 6 Glasfachböden LED-Alurahmen 34,1 Watt seitlicher Überstand je 25,5 mm mit Sensor für LED-Emotionbeleuchtung inkl. Converter 60 Watt / 24 Volt 1 Schalter-Steckdosen-Element 1 beleuchtetes Ablagefach (4,08 Watt) 2300 + 587 Lumen / 2700 - 6500 Kelvin Türhöhe: 636 mm Türbreiten: 238 mm / 412 mm / 238 mm Dieses Produkt enthält eine Lichtquelle der Energieeffizienzklasse: G Achtung - wichtig für den Wandausschnitt: Korpusbreite: 900 mm Korpushöhe: 800 mm | 150 | 951 | 851 | S 2 A 5 5 9 0 E 1 | | |

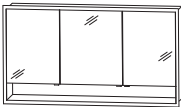
Passendes Zubehör finden Sie im separaten Register!

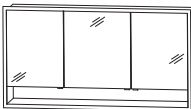
Programm 021 & 121 - Typenliste

| Tiefenangabe entspricht der Korpusstärke | | Tiefe in mm | Breite in mm | Höhe in mm | Artikelnummer | Anschlag | Aufpreis Hoch- glanz Korpus |
|--|--|----------------|-----------------|---------------|-------------------|----------|--------------------------------------|
|   inkl. Griffblöcke | | 150 | 1051 | 851 | S 2 A 5 5 1 0 E 1 | | |
| <p>Einbauspiegelschrank 3 Doppelspiegeltüren 6 Glasfachböden LED-Alurahmen 36,0 Watt seitlicher Überstand je 25,5 mm mit Sensor für LED-Emotionbeleuchtung inkl. Converter 60 Watt / 24 Volt 1 Schalter-Steckdosen-Element 1 beleuchtetes Ablagefach (4,60 Watt) 2430 + 660 Lumen / 2700 - 6500 Kelvin Türbreiten: 238 mm / 512 mm / 238 mm Dieses Produkt enthält eine Lichtquelle der Energieeffizienzklasse: G Achtung - wichtig für den Wandausschnitt: Korpusbreite: 1000 mm Korpushöhe: 800 mm</p> | | | | | | | |
|   inkl. Griffblöcke | | 150 | 1251 | 851 | S 2 A 5 5 1 2 E 1 | | |
| <p>Einbauspiegelschrank 3 Doppelspiegeltüren 2 Mittelwände, 6 Glasfachböden LED-Alurahmen 39,8 Watt seitlicher Überstand je 25,5 mm mit Sensor für LED-Emotionbeleuchtung inkl. Converter 60 Watt / 24 Volt 1 Schalter-Steckdosen-Element 1 beleuchtetes Ablagefach (5,5 Watt) 2689 + 807 Lumen / 2700 - 6500 Kelvin Türhöhe: 636 mm Türbreiten: 388 mm / 412 mm / 388 mm Dieses Produkt enthält eine Lichtquelle der Energieeffizienzklasse: G Achtung - wichtig für den Wandausschnitt: Korpusbreite: 1200 mm Korpushöhe: 800 mm</p> | | | | | | | |
|   inkl. Griffblöcke | | 150 | 1451 | 851 | S 2 A 5 5 1 4 E 1 | | |
| <p>Einbauspiegelschrank 3 Doppelspiegeltüren 2 Mittelwände, 6 Glasfachböden LED-Alurahmen 43,7 Watt seitlicher Überstand je 25,5 mm mit Sensor für LED-Emotionbeleuchtung inkl. Converter 60 Watt / 24 Volt 1 Schalter-Steckdosen-Element 1 beleuchtetes Ablagefach (6,5 Watt) 2948 + 954 Lumen / 2700 - 6500 Kelvin Türhöhe: 636 mm Türbreiten: 446 mm / 496 mm / 446 mm Dieses Produkt enthält eine Lichtquelle der Energieeffizienzklasse: G Achtung - wichtig für den Wandausschnitt: Korpusbreite: 1400 mm Korpushöhe: 800 mm</p> | | | | | | | |

Passendes Zubehör finden Sie im separaten Register!

Programm 021 & 121 - Maßskizze

FSR 4070 01

FSR 4090 01

FSA 43(70/10/12) 12

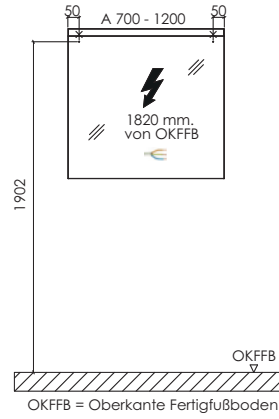
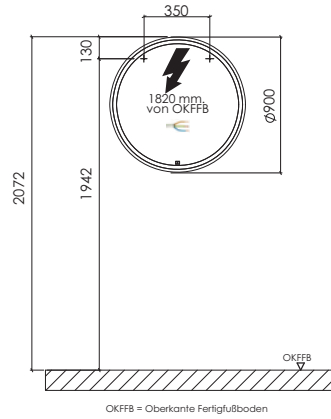
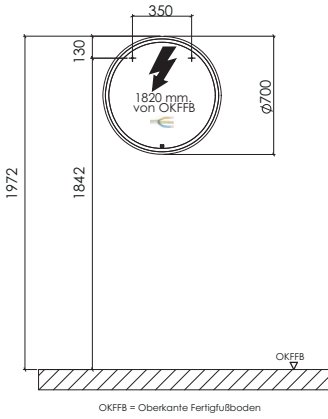

FSA 43(14/17) 12

FSA 43xx 10

FSA 45xx 10

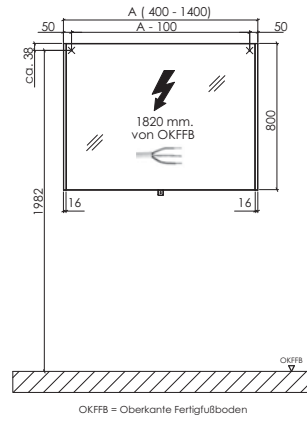
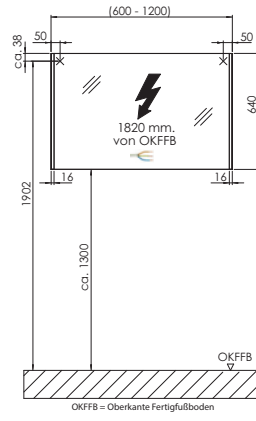
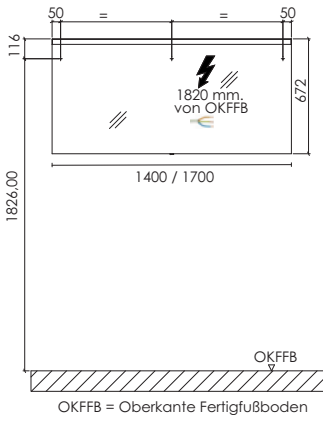

FSA 43xx 89

FSA 43xx 11

FSB 45xx 01

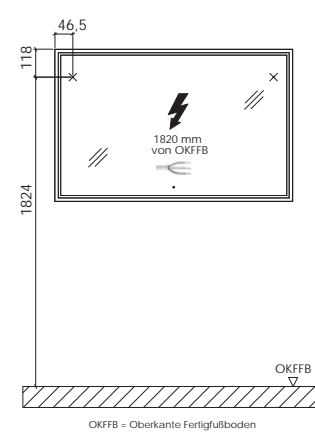
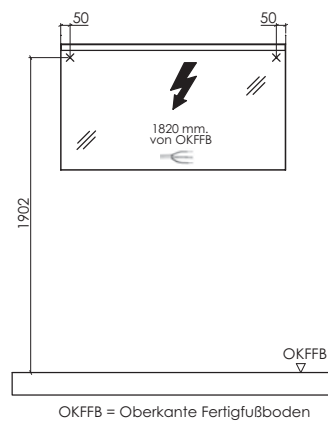
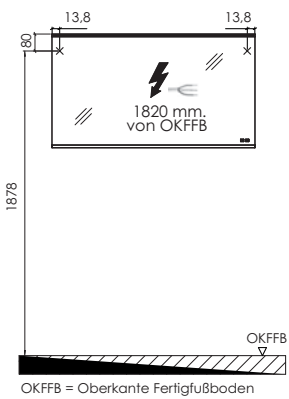

Programm 021 & 121 - Maßskizze

FSB 55xx 01

FSB 41xx 01

FSB 44xx 02

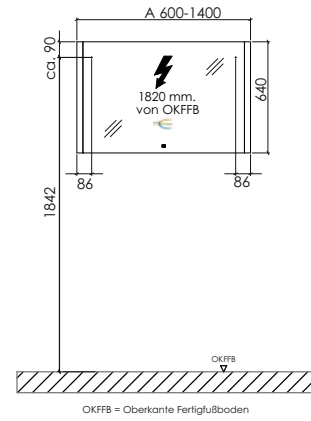
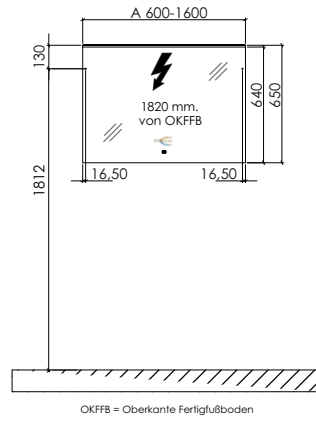
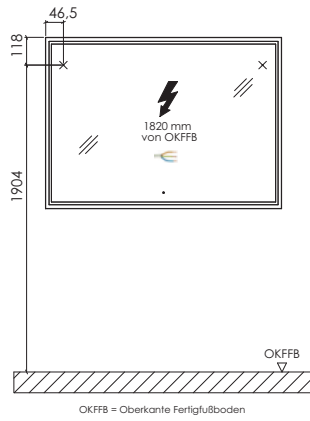

FSB 43xx 01

FSB 45xx 04/05

Elektroanschlüsse für Spiegelschränke

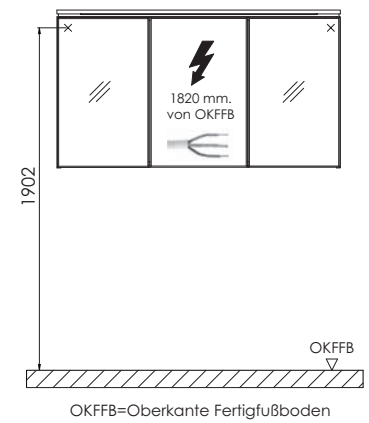
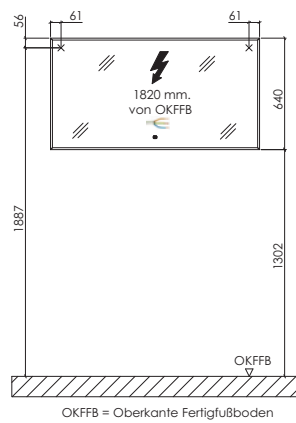
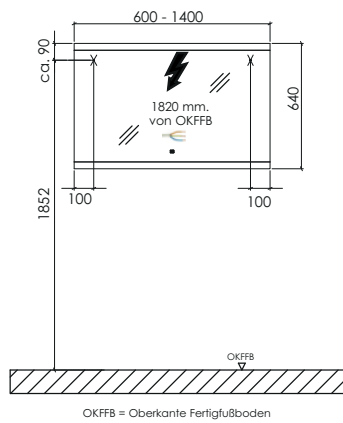

S2A 4360/90/12/14 51

S2A 53xx E1, S2A 55xx E1

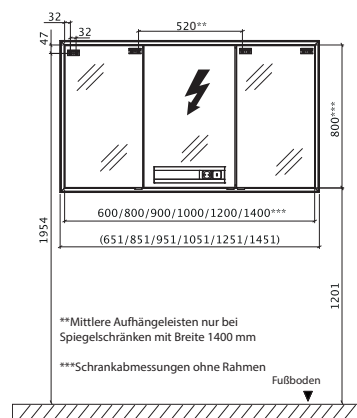
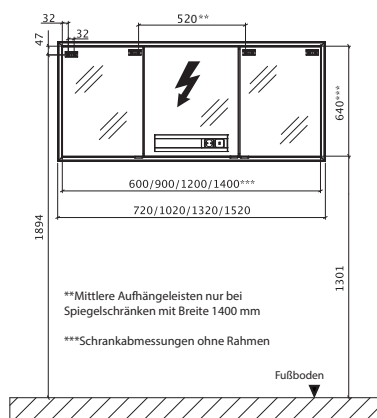

Programm 021 & 121 - Maßskizze

Wandausschnitt für Einbauspiegelschränke

