

new
generation

PROTECTION1

Programm 068



Frontdekore



Nr. 777 Cosmos Grey matt



Nr. 793 Edelweiß matt



Nr. 891 Quarzgrau matt



Nr. 893 Titangrau matt



Nr. 686 Anthrazit hgl.

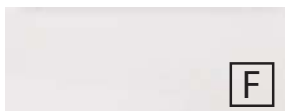

Nr. 722 Polarweiß hgl.



Nr. 755 Hacienda Schwarz



Nr. 769 Hacienda Grau



Nr. 670 Halifax Eiche



Nr. 680 Charleston Eiche



Nr. 750 Cardiff Eiche



Nr. 751 Cuneo Eiche Braun



Nr. 771 Cuneo Eiche Natural



Nr. 785 Eiche Natur
Nachbildung



Nr. 794 Eiche Sand

F Folierte Front

M Melaminharzbeschichtete Front mit ABS-Kante

Korpusdekore

* Hochglanz Korpus gegen Aufpreis



Nr. 177
Cosmos Grey
matt



Nr. 111
Weiß matt



Nr. 191
Quarzgrau matt



Nr. 193
Titangrau matt



*Nr. 121
Anthrazit hgl.



*Nr. 161
Weiß hgl.



Nr. 155
Hacienda Schwarz



Nr. 169
Hacienda Grau



Nr. 170
Halifax Eiche



Nr. 180
Charleston
Eiche



Nr. 150
Cardiff Eiche



Nr. 151
Cuneo Eiche
Braun



Nr. 171
Cuneo Eiche
Natural



Nr. 185
Eiche Natur
Nachbildung



Nr. 194
Eiche Sand

Waschtischfarbe

Keramik - Möbelwaschtische



Nr. 1 Weiß

Griffvariante

Nr. 294 Stangengriff chrom



Griffbohrung: 96 mm / 384 mm

Technik

Türen mit integriertem
Dämpfungssystem

Auszüge und Schubkästen

Nr. 559

Premium-Technik mit Dämpfung



Spiegelschränke





Serie A



Serie B

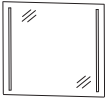

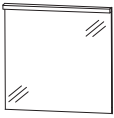
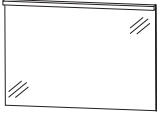

Programm 068 - Typenliste

Tiefenangabe entspricht der Korpus­tiefe		Tiefe in mm	Breite in mm	Höhe in mm	Artikelnummer	Anschlag	Aufpreis Hoch- glanz Korpus
	Flächenspiegel LED-Beleuchtung links und rechts 11,0 Watt / Converter 15 Watt 968 Lumen / 6500 Kelvin inkl. Kippschalter Dieses Produkt enthält eine Lichtquelle der Energieeffizienzklasse: F	28	700	640	F S B 4 4 7 0 0 1		
	Flächenspiegel LED-Beleuchtung links und rechts 11,0 Watt / Converter 15 Watt 968 Lumen / 6500 Kelvin inkl. Kippschalter Dieses Produkt enthält eine Lichtquelle der Energieeffizienzklasse: F	28	1000	640	F S B 4 4 1 0 0 1		
	Flächenspiegel LED-Beleuchtung links und rechts 11,0 Watt / Converter 15 Watt 968 Lumen / 6500 Kelvin inkl. Kippschalter Dieses Produkt enthält eine Lichtquelle der Energieeffizienzklasse: F	28	1200	640	F S B 4 4 1 2 0 1		
	Flächenspiegel LED-Beleuchtung waagrecht 6,6 Watt / Converter 15 Watt 1010 Lumen / 6000 Kelvin inkl. Kippschalter Dieses Produkt enthält eine Lichtquelle der Energieeffizienzklasse: D	59	700	672	F S A 4 3 7 0 1 2		
	Flächenspiegel LED-Beleuchtung waagrecht 9,3 Watt / Converter 15 Watt 1423 Lumen / 6000 Kelvin inkl. Kippschalter Dieses Produkt enthält eine Lichtquelle der Energieeffizienzklasse: D	59	1000	672	F S A 4 3 1 0 1 2		
	Flächenspiegel LED-Beleuchtung waagrecht 11,4 Watt / Converter 15 Watt 1744 Lumen / 6000 Kelvin inkl. Kippschalter Dieses Produkt enthält eine Lichtquelle der Energieeffizienzklasse: D	59	1200	672	F S A 4 3 1 2 1 2		

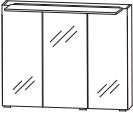
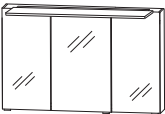
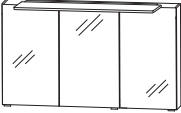
Programm 068 - Typenliste



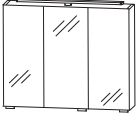
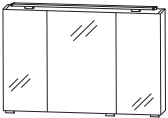
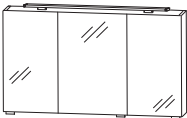

Tiefenangabe entspricht der Korpus­tiefe		Tiefe in mm	Breite in mm	Höhe in mm	Artikelnummer	Anschlag	Aufpreis Hoch- glanz Korpus
Spiegelschränke Serie A							
 inkl. Griffblöcke	Spiegelschrank 3 Spiegeltüren auf Trägerplatte 2 Mittelwände, 3 Glasfachböden 1 LED-Aufbauleuchte 634 mm breit 9,28 Watt / Converter 15 Watt 731 Lumen / 6500 Kelvin 1 Schalter-Steckdosen-Element Türbreiten: 196 mm / 296 mm / 196 mm Dieses Produkt enthält eine Lichtquelle der Energieeffizienzklasse: G Optionales Zubehör: LED-Waschplatzbeleuchtung	150	700	640	SET 4 3 7 0 0 5		
					P Z 1 0 6 3 6 0		
 inkl. Griffblöcke	Spiegelschrank 3 Spiegeltüren auf Trägerplatte 2 Mittelwände, 3 Glasfachböden 1 LED-Aufbauleuchte 934 mm breit 14,08 Watt / Converter 30 Watt 1109 Lumen / 6500 Kelvin 1 Schalter-Steckdosen-Element Türbreiten: 288 mm / 412 mm / 288 mm Dieses Produkt enthält eine Lichtquelle der Energieeffizienzklasse: G Optionales Zubehör: LED-Waschplatzbeleuchtung	150	1000	640	SET 4 3 1 0 0 5		
					P Z 1 0 6 3 9 0		
 inkl. Griffblöcke	Spiegelschrank 3 Spiegeltüren auf Trägerplatte 2 Mittelwände, 3 Glasfachböden 3 Glasfachböden 1 LED-Aufbauleuchte 934 mm breit 14,08 Watt / Converter 30 Watt 1109 Lumen / 6500 Kelvin 1 Schalter-Steckdosen-Element Türbreiten: 388 mm / 412 mm / 388 mm Dieses Produkt enthält eine Lichtquelle der Energieeffizienzklasse: G Optionales Zubehör: LED-Waschplatzbeleuchtung	150	1200	640	SET 4 3 1 2 0 5		
					P Z 1 0 6 3 1 2		

Programm 068 - Typenliste

Tiefenangabe entspricht der Korpus-tiefe		Tiefe in mm	Breite in mm	Höhe in mm	Artikelnummer	Anschlag	Aufpreis Hoch- glanz Korpus
Spiegelschränke, Serie B							
	<p>Spiegelschrank 3 Spiegeltüren auf Trägerplatte 2 Mittelwände, 3 Glasfachböden 1 LED-Aufbauleuchte 600 mm breit 7,8 Watt / Converter 15 Watt 910 Lumen / 6500 Kelvin 1 Schalter-Steckdosen-Element Türbreiten: 196 mm / 296 mm / 196 mm Dieses Produkt enthält eine Lichtquelle der Energieeffizienzklasse: F</p> <p>Optionales Zubehör: LED-Waschplatzbeleuchtung</p>	150	700	640	S 2 A 4 3 7 S 1 0		
inkl. Griffblöcke					P Z 1 0 6 3 6 0		
	<p>Spiegelschrank 3 Spiegeltüren auf Trägerplatte 2 Mittelwände, 3 Glasfachböden 1 LED-Aufbauleuchte 900 mm breit 9,7 Watt / Converter 30 Watt 1120 Lumen / 6500 Kelvin 1 Schalter-Steckdosen-Element Türbreiten: 288 mm / 412 mm / 288 mm Dieses Produkt enthält eine Lichtquelle der Energieeffizienzklasse: F</p> <p>Optionales Zubehör: LED-Waschplatzbeleuchtung</p>	150	1000	640	S 2 A 4 3 1 S 1 0		
inkl. Griffblöcke					P Z 1 0 6 3 9 0		
	<p>Spiegelschrank 3 Spiegeltüren auf Trägerplatte 2 Mittelwände, 3 Glasfachböden 1 LED-Aufbauleuchte 900 mm breit 9,7 Watt / Converter 30 Watt 1120 Lumen / 6500 Kelvin 1 Schalter-Steckdosen-Element Türbreiten: 388 mm / 412 mm / 388 mm Dieses Produkt enthält eine Lichtquelle der Energieeffizienzklasse: F</p> <p>Optionales Zubehör: LED-Waschplatzbeleuchtung</p>	150	1200	640	S 2 A 4 3 2 S 1 0		
inkl. Griffblöcke					P Z 1 0 6 3 1 2		
Keramik - Möbelwaschtische							
	<p>Keramik Möbelwaschtisch weiß mit Überlauf</p> <p>kombinierbar mit WUA 3770 79</p>	460	710	65	W T M 5 1 0 7 1		
	<p>Keramik Möbelwaschtisch weiß mit Überlauf</p> <p>kombinierbar mit WUA 3710 79</p>	460	1010	65	W T M 5 1 1 0 1		

Die Angabe des Waschtisch-Herstellers entnehmen Sie bitte der Übersicht, die Sie am Anfang des Verkaufshandbuches finden.

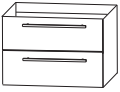
Programm 068 - Typenliste

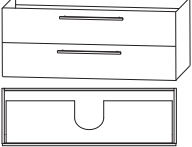
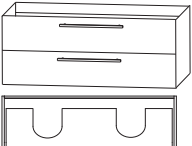
	Tiefe in mm	Breite in mm	Höhe in mm	Artikelnummer	Anschlag	Aufpreis Hoch- glanz Korpus
Tiefenangabe entspricht der Korpus-tiefe						
Keramik - Möbelwaschtische						
	460	1210	65	WTM 5 1 1 2 1		
Keramik Möbelwaschtisch weiß mit Überlauf kombinierbar mit WUA 3712 79						
	460	1210	65	WTM 5 1 2 D 1		
Keramik Möbelwaschtisch Doppelwaschtisch weiß mit Überlauf kombinierbar mit WUA 372D 79						
Waschtischunterschranke						
	430	700	480	WUA 3 7 7 0 7 9		
Waschtischunterschrank 1 Auszug mit Einzugsdämpfung und Siphonausschnitt 1 Auszug mit Einzugsdämpfung Optionales Zubehör: Raumparsiphon DN 40 Raumparsiphon DN 32						
				P Z 1 3 6 7 P Z 1 4 2 3		
	430	1000	480	WUA 3 7 1 0 7 9		
Waschtischunterschrank 1 Auszug mit Einzugsdämpfung und Siphonausschnitt 1 Auszug mit Einzugsdämpfung Optionales Zubehör: Raumparsiphon DN 40 Raumparsiphon DN 32						
				P Z 1 3 6 7 P Z 1 4 2 3	7 10	
	430	1200	480	WUA 3 7 1 2 7 9		259 10
Waschtischunterschrank für Einzelwaschtisch-Lösung 1 Auszug mit Einzugsdämpfung und Siphonausschnitt 1 Auszug mit Einzugsdämpfung Optionales Zubehör: Raumparsiphon DN 40 Raumparsiphon DN 32						
				P Z 1 3 6 7 P Z 1 4 2 3	7 10	
	430	1200	480	WUA 3 7 2 D 7 9		271 10
Waschtischunterschrank für Doppelwaschtisch-Lösung 1 Auszug mit Einzugsdämpfung und 2 Siphonausschnitten 1 Auszug mit Einzugsdämpfung Optionales Zubehör: Raumparsiphon DN 40 (2 Stück bestellen) Raumparsiphon DN 32 (2 Stück bestellen)						
				P Z 1 3 6 7 P Z 1 4 2 3	7 10	



Die Angabe des Waschtisch-Herstellers entnehmen Sie bitte der Übersicht, die Sie am Anfang des Verkaufshandbuches finden.

Programm 068 - Typenliste

Ident Nummern - keine Preise

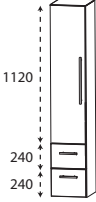
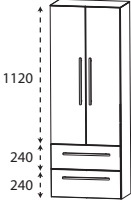

Tiefenangabe entspricht der Korpus-tiefe

Hochschränke

		Tiefe in mm	Breite in mm	Höhe in mm	Artikelnummer	Anschlag	Aufpreis Hoch- glanz Korpus
	Hochschrank 1 Tür 4 Glasfachböden 2 Auszüge mit Einzugsdämpfung	300	300	1600	HNA0830	4 L/R	166
		300	400	1600	HNA0840	4 L/R	183
	Hochschrank 2 Türen 4 Glasfachböden 2 Auszüge mit Einzugsdämpfung	300	600	1600	HNA0860	4	246
	Hochschrank 1 Tür 1 Glasfachboden (o.) 1 offenes Fach 1 Schubkasten mit Einzugsdämpfung 1 Tür 1 Glasfachboden (u.)	300	300	1600	HNA023001	L/R	140
		300	400	1600	HNA024001	L/R	154
	Hochschrank 2 Türen 1 Glasfachboden (o.) 1 offenes Fach 1 Schubkasten mit Einzugsdämpfung 2 Türen 1 Glasfachboden (u.)	300	600	1600	HNA026001		212

Programm 068 - Typenliste

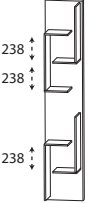
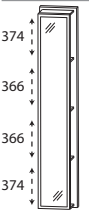
Ident Nummern - keine Preise

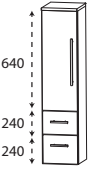
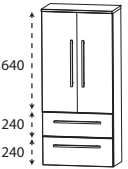
Tiefenangabe entspricht der Korpusstärke		Tiefe in mm	Breite in mm	Höhe in mm	Artikelnummer			Anschlag	Aufpreis Hoch- glanz Korpus
 <p>Hochschrank-Regal mit offener Ablage in Korpusdekor</p>		150	300	1600	R G	1 0 3 0 0 1		82	18
 <p>Hochschrank-Regal mit Spiegelfläche 4 Ablagefächer in Korpusdekor</p>		150	300	1600	R G	1 0 3 0 0 2		82	18
 <p>Hochschrank-Regal 4 Funktionshaken 4 Ablagefächer in Korpusdekor</p>		150	300	1600	R G	1 0 3 0 0 3		82	18
<h2>Mittelschränke</h2>									
 <p>Mittelschrank 1 Tür 1 Glasfachboden 2 Auszüge mit Einzugsdämpfung 1 Abdeckplatte 325 mm tief</p>		300	300	1136	M N A 7 7 3 A 0 1		L/R	149	16
		300	400	1136	M N A 7 7 4 A 0 1		L/R	164	16
 <p>Mittelschrank 2 Türen 1 Glasfachboden 2 Auszüge mit Einzugsdämpfung 1 Abdeckplatte 325 mm tief</p>		300	600	1136	M N A 7 7 6 A 0 1			220	17

Programm 068 - Typenliste

Ident Nummern - keine Preise

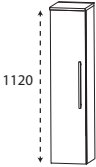
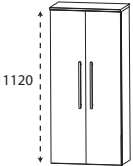
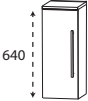
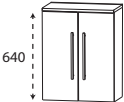
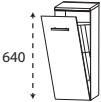
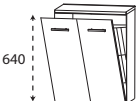
Tiefenangabe entspricht der Korpusstärke		Tiefe in mm	Breite in mm	Höhe in mm	Artikelnummer	Anschlag	Aufpreis Hoch- glanz Korpus
		300	300	1136	M N A 7 1 3 A 0 1	L/R	97 16
		300	400	1136	M N A 7 1 4 A 0 1	L/R	109 16
		300	600	1136	M N A 7 1 6 A 0 1		152 17
		300	300	656	H B A 4 1 3 A 0 1	L/R	74 11
		300	400	656	H B A 4 1 4 A 0 1	L/R	84 11
		300	600	656	H B A 4 1 6 A 0 1		116 12
		300	300	656	H B A 4 1 3 W 0 1		88 11
		300	400	656	H B A 4 1 4 W 0 1		99 11
		300	600	656	H B A 4 1 6 W 0 1		134 12



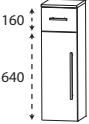
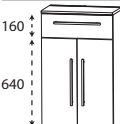
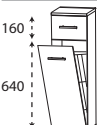
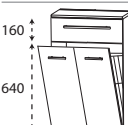
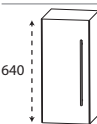
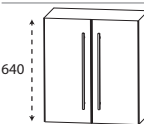

Programm 068 - Typenliste

Ident Nummern - keine Preise

Tiefenangabe entspricht der Korpusstiefe		Tiefe in mm	Breite in mm	Höhe in mm	Artikelnummer	Anschlag	Aufpreis Hoch- glanz Korpus
	Highboard	300	300	816	H B A 5 5 3 A 0 1	L/R	105 12
	1 Schubkasten mit Einzugsdämpfung 1 Tür 1 Glasfachboden 1 Abdeckplatte 325 mm tief	300	400	816	H B A 5 5 4 A 0 1	L/R	118 12
	Highboard	300	600	816	H B A 5 5 6 A 0 1		149 13
	Highboard mit Wäschekippe						
	1 Schubkasten mit Einzugsdämpfung 1 Wäschekippe mit Drahtkorb 1 Abdeckplatte 325 mm tief Volumen Wäschekippe: 25 Liter	300	300	816	H B A 5 5 3 W 0 1		119 12
	Volumen Wäschekippe: 35 Liter	300	400	816	H B A 5 5 4 W 0 1		132 12
	Highboard mit Wäschekippe						
	1 Schubkasten mit Einzugsdämpfung 1 Wäschekippe mit Drahtkorb 1 Abdeckplatte 325 mm tief Volumen Wäschekippe: 55 Liter	300	600	816	H B A 5 5 6 W 0 1		167 13
Oberschränke							
	Oberschrank	150	300	640	O G A 4 1 3 0	L/R	48 9
	1 Tür 1 Glasfachboden	150	400	640	O G A 4 1 4 0	L/R	56 9
	Oberschrank	150	600	640	O G A 4 1 6 0		84 9
	2 Türen 1 Glasfachboden						

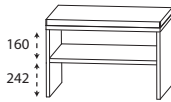

Programm 068 - Typenliste

Ident Nummern - keine Preise

Tiefenangabe entspricht der Korpus-tiefe		Tiefe in mm	Breite in mm	Höhe in mm	Artikelnummer	Anschlag	Aufpreis Hoch- glanz Korpus
Unterschränke							
	Unterschrank 2 Auszüge mit Einzugsdämpfung 1 Abdeckplatte 325 mm tief	300	300	496	U N A 3 6 3 A 0 1	113	8
		300	400	496	U N A 3 6 4 A 0 1	125	9
	Unterschrank 2 Auszüge mit Einzugsdämpfung 1 Abdeckplatte 325 mm tief	300	600	496	U N A 3 6 6 A 0 1	162	10
Regale							
	Funktionsregal Ecken auf Gehrung geschnitten senkrechte oder waagerechte Montage möglich Bitte Farbvariante angeben: Nr. 501 weiß matt lackiert Nr. 547 schwarz matt lackiert	150	300	160	R G L 1 1 3 0 0 1	45	
	Funktionsregal Ecken auf Gehrung geschnitten senkrechte oder waagerechte Montage möglich Bitte Farbvariante angeben: Nr. 501 weiß matt lackiert Nr. 547 schwarz matt lackiert	150	600	160	R G L 1 1 6 0 0 2	65	
	Funktionsregal Ecken auf Gehrung geschnitten senkrechte oder waagerechte Montage möglich Bitte Farbvariante angeben: Nr. 501 weiß matt lackiert Nr. 547 schwarz matt lackiert	150	900	160	R G L 1 1 9 0 0 3	85	
Sitzbänke							
	Sitzbank 1 Ablagefach 1 Sitzkissen aus Kunstleder Farbvariante entspricht der Korpusfarbe Sitzkissen in creme-weiß Sitzkissen in schwarz	450	600	508	S E T B A N K 6 W	100	20
		450	600	508	S E T B A N K 6 S	100	20



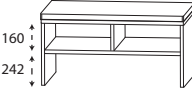





Programm 068 - Typenliste

Ident Nummern - keine Preise

Tiefenangabe entspricht der Korpusstiefe		Tiefe in mm	Breite in mm	Höhe in mm	Artikelnummer	Anschlag	Aufpreis Hoch- glanz Korpus
Sitzbänke							
 <p>Sitzbank 2 Ablagefächer 1 Sitzkissen aus Kunstleder Farbvariante entspricht der Korpusfarbe</p>	Sitzkissen in creme-weiß	450	900	508	SETBANK9W	128	24
	Sitzkissen in schwarz	450	900	508	SETBANK9S	128	24
Glas - Ablageboarde							
 <p>Glas - Ablageboard inkl. Metallhalter</p>	400 mm breit inkl. 2 Metallhalter	130	400	8	ABG134008	18	
	600 mm breit inkl. 2 Metallhalter	130	600	8	ABG136008	20	
	700 mm breit inkl. 2 Metallhalter	130	700	8	ABG137008	21	
	1000 mm breit inkl. 3 Metallhalter	130	1000	8	ABG131008	26	
	1200 mm breit inkl. 3 Metallhalter	130	1200	8	ABG131208	28	
Steckboarde							
 <p>Steckboard rundum mit ABS-Dickkante inkl. Steckboardträger</p>	300 mm breit inkl. 2 Steckboardträger	150	300	28	SBG6030	12	1
	400 mm breit inkl. 2 Steckboardträger	150	400	28	SBG6040	14	1
	600 mm breit inkl. 2 Steckboardträger	150	600	28	SBG6060	19	2
	700 mm breit inkl. 3 Steckboardträger	150	700	28	SBG6070	22	2
	1000 mm breit inkl. 3 Steckboardträger	150	1000	28	SBG6010	29	3
	1200 mm breit inkl. 3 Steckboardträger	150	1200	28	SBG6012	34	3

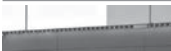
Programm 068 - Typenliste

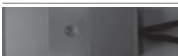
Ident Nummern - keine Preise

Tiefenangabe entspricht der Korpus-tiefe		Tiefe in mm	Breite in mm	Höhe in mm	Artikelnummer	Anschlag	Aufpreis Hoch- glanz Korpus
	Handtuchhalter chrom glänzend nach vorne geöffnet zur Montage am Korpus Korpus-tiefe und -höhe beachten!	380	50	10	P Z 1 1 2 7 4 5	10	
	Handtuchhalter einarmig ausziehbar chrom zur Montage an der Wand	330-567	44	44	P Z 1 1 3 7 1	12	
	Handtuchhalter zweiarmig ausziehbar chrom zur Montage an der Wand	322-562	87	47	P Z 1 1 3 7 2	22	
	LED-Waschplatzbeleuchtung 2,4 Watt / 168 Lumen / 6500 Kelvin 1 Schalterelement zur Montage hinter dem Spiegelschrank Dieses Produkt enthält eine Lichtquelle der Energieeffizienzklasse: G keine Farbwechselsteuerung möglich	10	560	10	P Z 1 0 6 3 6 0	20	
	LED-Waschplatzbeleuchtung 3,9 Watt / 287 Lumen / 6500 Kelvin 1 Schalterelement zur Montage hinter dem Spiegelschrank Dieses Produkt enthält eine Lichtquelle der Energieeffizienzklasse: G keine Farbwechselsteuerung möglich	10	860	10	P Z 1 0 6 3 9 0	25	
	LED-Waschplatzbeleuchtung 5,3 Watt / 371 Lumen / 6500 Kelvin 1 Schalterelement zur Montage hinter dem Spiegelschrank Dieses Produkt enthält eine Lichtquelle der Energieeffizienzklasse: G keine Farbwechselsteuerung möglich	10	1160	10	P Z 1 0 6 3 1 2	30	
	Touch LED-Dimmer für die LED-Spiegelschränke und Aufsatzleuchten				P Z 1 0 5 7	22	
	Raumspär - Geruchsverschluss Ablauf aus Kunststoff, in weiß Nennweite: 40 mm				P Z 1 3 6 7	7	
	Raumspär - Geruchsverschluss Ablauf aus Kunststoff, in weiß Nennweite: 32 mm				P Z 1 4 2 3	10	

Programm 068 - Planungsbeispiele

Ident Nummern - keine Preise

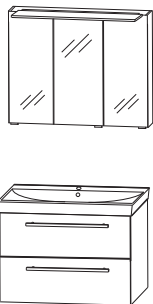
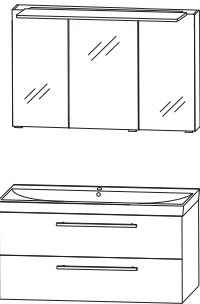
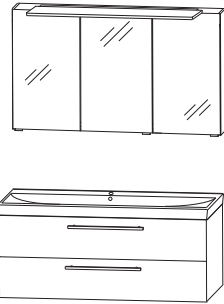
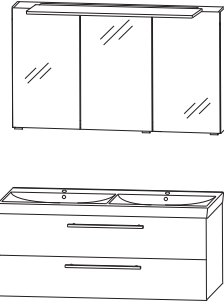
P1K-0170-1			 <p style="text-align: right;">710 mm breit</p>	
1	Spiegelschrank Serie A	S E T 4 3 7 0 0 5		209
1	Keramik Waschtisch, weiß, 710 mm	W T M 5 1 0 7 1		120
1	Waschtischunterschrank	W U A 3 7 7 0 7 9		193
Summe			522	
Aufpreis Hochglanz Korpus			19	
P1K-0110-1			 <p style="text-align: right;">1010 mm breit</p>	
1	Spiegelschrank Serie A	S E T 4 3 1 0 0 5		248
1	Keramik Waschtisch, weiß, 1010 mm	W T M 5 1 1 0 1		189
1	Waschtischunterschrank	W U A 3 7 1 0 7 9		233
Summe			670	
Aufpreis Hochglanz Korpus			19	
P1K-0112-1			 <p style="text-align: right;">1210 mm breit</p>	
1	Spiegelschrank Serie A	S E T 4 3 1 2 0 5		260
1	Keramik Waschtisch, weiß, 1210 mm	W T M 5 1 1 2 1		235
1	Waschtischunterschrank	W U A 3 7 1 2 7 9		259
Summe			754	
Aufpreis Hochglanz Korpus			19	
P1K-0112-D1			 <p style="text-align: right;">1210 mm breit</p>	
1	Spiegelschrank Serie A	S E T 4 3 1 2 0 5		260
1	Keramik Doppelwaschtisch, weiß, 1210 mm	W T M 5 1 2 D 1		269
1	Waschtischunterschrank	W U A 3 7 2 D 7 9		271
Summe			800	
Aufpreis Hochglanz Korpus			19	

Programm 068 - Maßskizzen

WTM 5107 1

WTM 5110 1

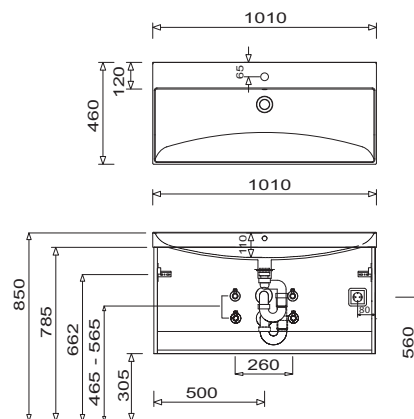
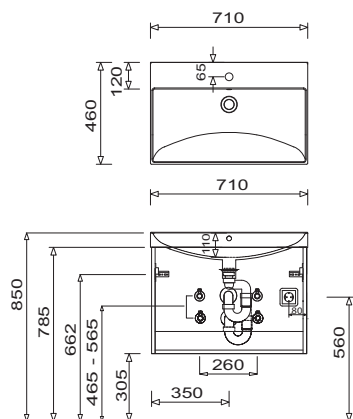

WTM 5112 1

WTM 512D 1

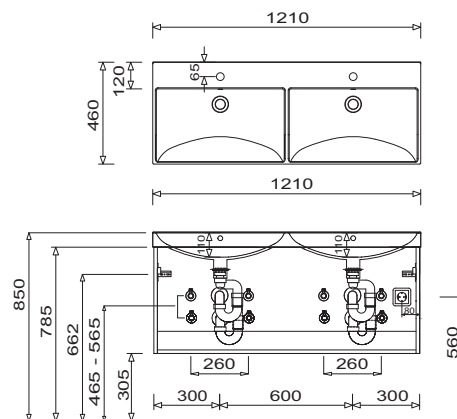
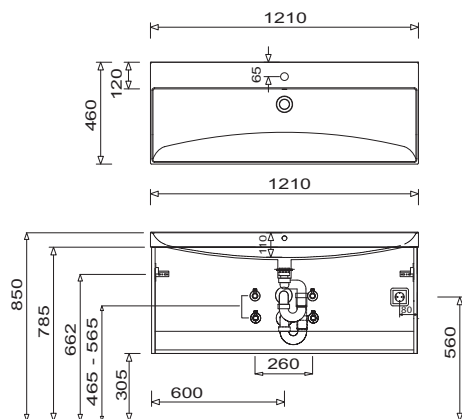

Elektroanschlüsse für Spiegelschränke

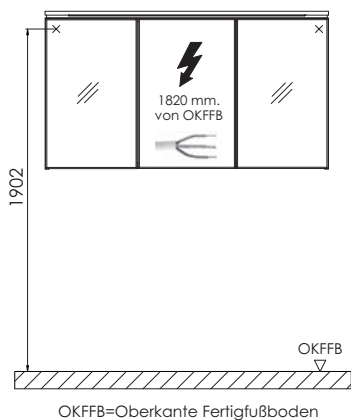

Waschtische ohne Befestigungskonsolen werden mit Silikon an der Wand und auf den Möbelseiten befestigt!

Toleranzen:

Die Maßtoleranzen (+/- 5mm) und Ebenheitstoleranzen (DIN 18202) unterliegen den üblichen materialspezifischen Toleranzen für Bauwerkstoffe, anlehnend an die DIN 18202.