

new
generation

PUREFACTION

Programm 058



Frontdekore

grifflos:



Nr. 677 Cosmos Grey matt



Nr. 672 Polarweiß hgl.



Nr. 695 Eiche Natur
Nachbildung



Nr. 675 Eiche Sand



Nr. 676 Charleston Eiche

mit Griff:



Nr. 777 Cosmos Grey matt



Nr. 722 Polarweiß hgl.



Nr. 785 Eiche Natur
Nachbildung



Nr. 794 Eiche Sand



Nr. 680 Charleston Eiche

F Folierte Front

Korpusdekore

* Hochglanz Korpus gegen Aufpreis

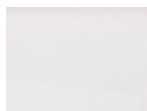

Nr. 111
Weiß matt



Nr. 177
Cosmos Grey
matt

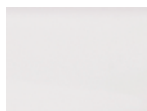

*Nr. 161
Weiß hgl.



Nr. 180
Charleston Eiche



Nr. 185
Eiche Natur
Nachbildung



Nr. 194
Eiche Sand

Waschtischfarbe

Mineralguss-Möbelwaschtische



Nr. 1 Weiß

Griffvarianten

grifflos mit Griffmulde



Nr. 320 Stangengriff chrom



Griffbohrung bei geraden Fronten:
96 mm / 384 mm

Nr. 350 Stangengriff schwarz



Griffbohrung bei geraden Fronten:
96 mm / 384 mm

Nr. 329 Griffleiste chrom



Grifflänge bei runden Fronten:
52 mm

Grifflänge bei geraden Fronten:
194 mm / 294 mm / 494 mm

Nr. 339 Griffleiste schwarz matt



Grifflänge bei runden Fronten:
52 mm

Grifflänge bei geraden Fronten:
194 mm / 294 mm / 494 mm

Technik

Türen mit integriertem
Dämpfungssystem



Auszüge und Schubkästen

Nr. 559

Premium-Technik mit Dämpfung

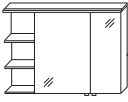

Programm 058 - Typenliste

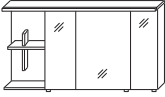
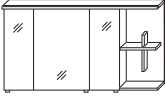
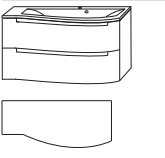

Tiefenangabe entspricht der Korpusstärke		Tiefe in mm	Breite in mm	Höhe in mm	Artikelnummer	Anschlag	Aufpreis Hoch- glanz Korpus
Flächenspiegel LED-Beleuchtung oben waagrecht 8,4 Watt / Converter 15 Watt 647 Lumen / 6000 Kelvin inkl. Kippschalter Dieses Produkt enthält eine Lichtquelle der Energieeffizienzklasse: G		43	900	656	F S A 4 3 9 0 1 1		
Flächenspiegel LED-Beleuchtung oben waagrecht 11,3 Watt / Converter 15 Watt 869 Lumen / 6000 Kelvin inkl. Kippschalter Dieses Produkt enthält eine Lichtquelle der Energieeffizienzklasse: G		43	1200	656	F S A 4 3 1 2 1 1		
Spiegelschränke							
 inkl. Griffblöcke	Spiegelschrank-Set bestehend aus Spiegelschrank (S2A 437L 90) 2 Spiegeltüren auf Trägerplatte 2 Innenspiegel 1 Glasfachboden 1 Schalter-Steckdosen-Element bestehend aus Regal (RG 4220 02) 3 feste Holzfachböden bestehend aus Gesimsboden (GS 4390 83) Gesimsboden mit LED-Beleuchtung 8,4 Watt / Converter 15 Watt 647 Lumen / 6000 Kelvin Türbreiten: 496 mm / 196 mm Dieses Produkt enthält eine Lichtquelle der Energieeffizienzklasse: G Optionales Zubehör: LED-Waschplatzbeleuchtung	150	900	656	S E T 4 2 9 0 1 L P Z 1 0 6 3 6 0		
 inkl. Griffblöcke	Spiegelschrank-Set bestehend aus Spiegelschrank (S2A 437R 90) 2 Spiegeltüren auf Trägerplatte 2 Innenspiegel 1 Glasfachboden 1 Schalter-Steckdosen-Element bestehend aus Regal (RG 4220 02) 3 feste Holzfachböden bestehend aus Gesimsboden (GS 4390 83) Gesimsboden mit LED-Beleuchtung 8,4 Watt / Converter 15 Watt 647 Lumen / 6000 Kelvin Türbreiten: 196 mm / 496 mm Dieses Produkt enthält eine Lichtquelle der Energieeffizienzklasse: G Optionales Zubehör: LED-Waschplatzbeleuchtung	150	900	656	S E T 4 2 9 0 1 R P Z 1 0 6 3 6 0		

Programm 058 - Typenliste

Tiefenangabe entspricht der Korpus-tiefe		Tiefe in mm	Breite in mm	Höhe in mm	Artikelnummer	Anschlag	Aufpreis Hochglanz Korpus
 <p>inkl. Griffblöcke</p>		150	1200	656	SET 4 2 1 2 1 L		
<p>Spiegelschrank-Set bestehend aus Spiegelschrank (S2A 4390 66) 3 Spiegeltüren auf Trägerplatte 2 Mittelwände, 3 Glasfachböden 1 Schalter-Steckdosen-Element bestehend aus Regal (RG 4230 1L) mit Kreuz bestehend aus Gesimsboden (GS 4312 83) Gesimsboden mit LED-Beleuchtung 11,3 Watt / Converter 30 Watt 869 Lumen / 6000 Kelvin Türbreiten: 238 mm / 412 mm / 238 mm Dieses Produkt enthält eine Lichtquelle der Energieeffizienzklasse: G</p> <p>Optionales Zubehör: LED-Waschplatzbeleuchtung</p>					P Z 1 0 6 3 9 0		
 <p>inkl. Griffblöcke</p>		150	1200	656	SET 4 2 1 2 1 R		
<p>Spiegelschrank-Set bestehend aus Spiegelschrank (S2A 4390 66) 3 Spiegeltüren auf Trägerplatte 2 Mittelwände, 3 Glasfachböden 1 Schalter-Steckdosen-Element bestehend aus Regal (RG 4230 1R) mit Kreuz bestehend aus Gesimsboden (GS 4312 83) Gesimsboden mit LED-Beleuchtung 11,3 Watt / Converter 30 Watt 869 Lumen / 6000 Kelvin Türbreiten: 238 mm / 412 mm / 238 mm Dieses Produkt enthält eine Lichtquelle der Energieeffizienzklasse: G</p> <p>Optionales Zubehör: LED-Waschplatzbeleuchtung</p>					P Z 1 0 6 3 9 0		
<h2>Sets grifflos</h2>							
 <p>Ablagefläche links</p>							
<p>Bestehend aus: Waschtisch, Mineralguss, weiß, 912 mm Waschtischunterschrank 900 mm 1 Metallauszug mit Einzugsdämpfung und Siphonausschnitt 1 Metallauszug mit Einzugsdämpfung inkl. Reling linke Korpus-tiefe = 415 mm rechte Korpus-tiefe = 445 mm</p> <p>ohne LED-Beleuchtung mit LED-Beleuchtung 1 LED-Converter 12 V, 15 Watt 302 Lumen / 6500 Kelvin inkl. Kippschalter Dieses Produkt enthält eine Lichtquelle der Energieeffizienzklasse: F</p> <p>Optionales Zubehör: Raumsparsiphon DN 40 Raumsparsiphon DN 32 Bewegungssensor für LED-Beleuchtung</p>		510 510	912 912	508 508	SET P 2 0 9 L SET P 2 0 9 B L		
					P Z 1 3 6 7 P Z 1 4 2 3 P Z 1 1 4 1		



Die Angabe des Waschtisch-Herstellers entnehmen Sie bitte der Übersicht, die Sie am Anfang des Verkaufshandbuches finden.

Programm 058 - Typenliste

Tiefenangabe entspricht der Korpus-tiefe	Tiefe in mm	Breite in mm	Höhe in mm	Artikelnummer	Anschlag	Aufpreis Hochglanz Korpus
<p>Sets grifflos</p>  <p>Ablagefläche rechts</p> <p>Bestehend aus: Waschtisch, Mineralguss, weiß, 912 mm Waschtischunterschrank 900 mm 1 Metallauszug mit Einzugsdämpfung und Siphonausschnitt 1 Metallauszug mit Einzugsdämpfung inkl. Reling linke Korpus-tiefe = 445 mm rechte Korpus-tiefe = 415 mm</p> <p>ohne LED-Beleuchtung mit LED-Beleuchtung 1 LED-Converter 12 V, 15 Watt 302 Lumen / 6500 Kelvin inkl. Kippschalter Dieses Produkt enthält eine Lichtquelle der Energieeffizienzklasse: F</p> <p>Optionales Zubehör: Raumspar-siphon DN 40 Raumspar-siphon DN 32 Bewegungssensor für LED-Beleuchtung</p>	<p>510</p> <p>510</p>	<p>912</p> <p>912</p>	<p>508</p> <p>508</p>	<p>S E T P 2 0 9 R</p> <p>S E T P 2 0 9 B R</p> <p>P Z 1 3 6 7</p> <p>P Z 1 4 2 3</p> <p>P Z 1 1 4 1</p>		
 <p>Ablagefläche links</p> <p>Bestehend aus: Waschtisch, Mineralguss, weiß, 1212 mm Waschtischunterschrank 1200 mm 1 Metallauszug mit Einzugsdämpfung und Siphonausschnitt 1 Metallauszug mit Einzugsdämpfung inkl. Reling linke Korpus-tiefe = 400 mm rechte Korpus-tiefe = 430 mm</p> <p>ohne LED-Beleuchtung mit LED-Beleuchtung 1 LED-Converter 12 V, 15 Watt 387 Lumen / 6500 Kelvin inkl. Kippschalter Dieses Produkt enthält eine Lichtquelle der Energieeffizienzklasse: F</p> <p>Optionales Zubehör: Raumspar-siphon DN 40 Raumspar-siphon DN 32 Bewegungssensor für LED-Beleuchtung</p>	<p>517</p> <p>517</p>	<p>1212</p> <p>1212</p>	<p>508</p> <p>508</p>	<p>S E T P 2 1 2 L</p> <p>S E T P 2 1 2 B L</p> <p>P Z 1 3 6 7</p> <p>P Z 1 4 2 3</p> <p>P Z 1 1 4 1</p>		

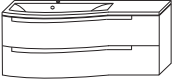

Die Angabe des Waschtisch-Herstellers entnehmen Sie bitte der Übersicht, die Sie am Anfang des Verkaufshandbuches finden.

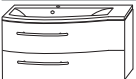
Programm 058 - Typenliste

Tiefenangabe entspricht der Korpus-tiefe		Tiefe in mm	Breite in mm	Höhe in mm	Artikelnummer	Anschlag	Aufpreis Hoch- glanz Korpus
Sets grifflos							
  Ablagefläche rechts	Bestehend aus: Waschtisch, Mineralguss, weiß, 1212 mm Waschtischunterschrank 1200 mm 1 Metallauszug mit Einzugsdämpfung und Siphonausschnitt 1 Metallauszug mit Einzugsdämpfung inkl. Reling linke Korpus-tiefe = 430 mm rechte Korpus-tiefe = 400 mm						
	ohne LED-Beleuchtung 517 mit LED-Beleuchtung 517 1 LED-Converter 12 V, 15 Watt 387 Lumen / 6500 Kelvin inkl. Kippschalter Dieses Produkt enthält eine Lichtquelle der Energieeffizienzklasse: F Optionales Zubehör: Raumspar-siphon DN 40 Raumspar-siphon DN 32 Bewegungssensor für LED-Beleuchtung	517	1212	508	SET P 2 1 2 R		
		517	1212	508	SET P 2 1 2 BR		
					P Z 1 3 6 7 P Z 1 4 2 3 P Z 1 1 4 1		
Sets mit Griffen							
 Ablagefläche links	Bestehend aus: Waschtisch, Mineralguss, weiß, 912 mm Waschtischunterschrank 900 mm 1 Metallauszug mit Einzugsdämpfung und Siphonausschnitt 1 Metallauszug mit Einzugsdämpfung inkl. Reling linke Korpus-tiefe = 415 mm rechte Korpus-tiefe = 445 mm	510	912	508	SET P 2 2 9 L		
	Optionales Zubehör: Raumspar-siphon DN 40 Raumspar-siphon DN 32					P Z 1 3 6 7 P Z 1 4 2 3	
 Ablagefläche rechts	Bestehend aus: Waschtisch, Mineralguss, weiß, 912 mm Waschtischunterschrank 900 mm 1 Metallauszug mit Einzugsdämpfung und Siphonausschnitt 1 Metallauszug mit Einzugsdämpfung inkl. Reling linke Korpus-tiefe = 445 mm rechte Korpus-tiefe = 415 mm	510	912	508	SET P 2 2 9 R		
	Optionales Zubehör: Raumspar-siphon DN 40 Raumspar-siphon DN 32					P Z 1 3 6 7 P Z 1 4 2 3	

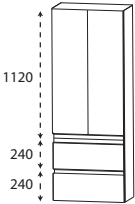

Die Angabe des Waschtisch-Herstellers entnehmen Sie bitte der Übersicht, die Sie am Anfang des Verkaufshandbuches finden.

Programm 058 - Typenliste

Tiefenangabe entspricht der Korpus-tiefe		Tiefe in mm	Breite in mm	Höhe in mm	Artikelnummer	Anschlag	Aufpreis Hochglanz Korpus
Sets mit Griffen							
 <p>Ablagefläche links</p>	<p>Bestehend aus: Waschtisch, Mineralguss, weiß, 1212 mm Waschtischunterschrank 1200 mm 1 Metallauszug mit Einzugsdämpfung und Siphonausschnitt 1 Metallauszug mit Einzugsdämpfung inkl. Reling linke Korpus-tiefe = 400 mm rechte Korpus-tiefe = 430 mm</p> <p>Optionales Zubehör: Raumparsiphon DN 40 Raumparsiphon DN 32</p>	517	1212	508	S E T P 2 2 2 L		
 <p>Ablagefläche rechts</p>	<p>Bestehend aus: Waschtisch, Mineralguss, weiß, 1212 mm Waschtischunterschrank 1200 mm 1 Metallauszug mit Einzugsdämpfung und Siphonausschnitt 1 Metallauszug mit Einzugsdämpfung inkl. Reling linke Korpus-tiefe = 430 mm rechte Korpus-tiefe = 400 mm</p> <p>Optionales Zubehör: Raumparsiphon DN 40 Raumparsiphon DN 32</p>	517	1212	508	S E T P 2 2 2 R		
Hochschränke							
 <p>Abb. grifflos</p>	<p>Hochschrank 1 Tür 4 Glasfachböden 2 Auszüge mit Einzugsdämpfung</p>	300	300	1600	H N A 0 8 3 0	4	L/R
		300	400	1600			
 <p>Abb. grifflos</p>	<p>Hochschrank 2 Türen 4 Glasfachböden 2 Auszüge mit Einzugsdämpfung</p>	300	600	1600	H N A 0 8 6 0	4	

Die Angabe des Waschtisch-Herstellers entnehmen Sie bitte der Übersicht, die Sie am Anfang des Verkaufshandbuches finden.

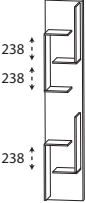
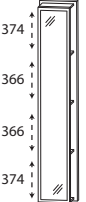

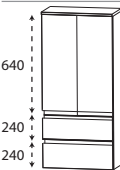
Programm 058 - Typenliste

Tiefenangabe entspricht der Korpusstärke		Tiefe in mm	Breite in mm	Höhe in mm	Artikelnummer			Anschlag	Aufpreis Hoch- glanz Korpus
		150	300	1600	R G	1 0 3 0 0 1			
		150	300	1600	R G	1 0 3 0 0 2			
		150	300	1600	R G	1 0 3 0 0 3			
<h2>Mittelschränke</h2>									
 <p>Abb. grifflos</p>		300 300	300 400	1136 1136	M N A 7 7 3 A 0 1	M N A 7 7 4 A 0 1	L/R L/R		
 <p>Abb. grifflos</p>		300	600	1136	M N A 7 7 6 A 0 1				

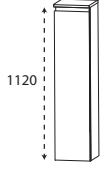
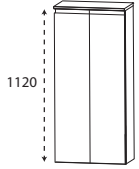
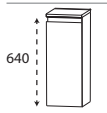
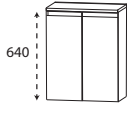
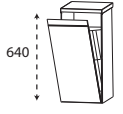
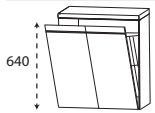

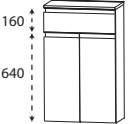
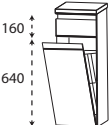
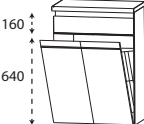

Programm 058 - Typenliste

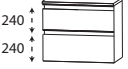
Tiefenangabe entspricht der Korpus-tiefe		Tiefe in mm	Breite in mm	Höhe in mm	Artikelnummer	Anschlag	Aufpreis Hochglanz Korpus
Mittelschränke							
 <p>Abb. grifflos</p>	Mittelschrank 1 Tür 3 Glasfachböden 1 Abdeckplatte 325 mm tief	300	300	1136	M N A 7 1 3 A 0 1	L/R	
			300	400	1136	M N A 7 1 4 A 0 1	L/R
 <p>Abb. grifflos</p>	Mittelschrank 2 Türen 3 Glasfachböden 1 Abdeckplatte 325 mm tief	300	600	1136	M N A 7 1 6 A 0 1		
Highboards							
 <p>Abb. grifflos</p>	Highboard 1 Tür 1 Glasfachboden 1 Abdeckplatte 325 mm tief	300	300	656	H B A 4 1 3 A 0 1	L/R	
			300	400	656	H B A 4 1 4 A 0 1	L/R
 <p>Abb. grifflos</p>	Highboard 2 Türen 1 Glasfachboden 1 Abdeckplatte 325 mm tief	300	600	656	H B A 4 1 6 A 0 1		
 <p>Abb. grifflos</p>	Highboard mit Wäschekippe 1 Wäschekippe mit Drahtkorb 1 Abdeckplatte 325 mm tief	300	300	656	H B A 4 1 3 W 0 1		
	Volumen Wäschekippe: 25 Liter Volumen Wäschekippe: 35 Liter	300	400	656	H B A 4 1 4 W 0 1		
 <p>Abb. grifflos</p>	Highboard mit Wäschekippe 1 Wäschekippe mit Drahtkorb 1 Abdeckplatte 325 mm tief Volumen Wäschekippe: 55 Liter	300	600	656	H B A 4 1 6 W 0 1		



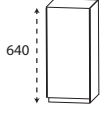
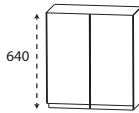

Programm 058 - Typenliste

Tiefenangabe entspricht der Korpus-tiefe		Tiefe in mm	Breite in mm	Höhe in mm	Artikelnummer	Anschlag	Aufpreis Hoch- glanz Korpus
Highboards							
 <p>160 640 Abb. grifflos</p>	Highboard 1 Schubkasten mit Einzugsdämpfung 1 Tür 1 Glasfachboden 1 Abdeckplatte 325 mm tief	300	300	816	HBA553A01	L/R	
		300	400	816	HBA554A01	L/R	
 <p>160 640 Abb. grifflos</p>	Highboard 1 Schubkasten mit Einzugsdämpfung 2 Türen 1 Glasfachboden 1 Abdeckplatte 325 mm tief	300	600	816	HBA556A01		
 <p>160 640 Abb. grifflos</p>	Highboard mit Wäschekippe 1 Schubkasten mit Einzugsdämpfung 1 Wäschekippe mit Drahtkorb 1 Abdeckplatte 325 mm tief Volumen Wäschekippe: 25 Liter	300	300	816	HBA553W01		
	Volumen Wäschekippe: 35 Liter	300	400	816	HBA554W01		
 <p>160 640 Abb. grifflos</p>	Highboard mit Wäschekippe 1 Schubkasten mit Einzugsdämpfung 1 Wäschekippe mit Drahtkorb 1 Abdeckplatte 325 mm tief Volumen Wäschekippe: 55 Liter	300	600	816	HBA556W01		
Unterschranke							
 <p>240 240 Abb. grifflos</p>	Unterschrank 2 Auszüge mit Einzugsdämpfung 1 Abdeckplatte 325 mm tief	300	300	496	UNA363A01		
		300	400	496	UNA364A01		
 <p>240 240 Abb. grifflos</p>	Unterschrank 2 Auszüge mit Einzugsdämpfung 1 Abdeckplatte 325 mm tief	300	600	496	UNA366A01		







Programm 058 - Typenliste

Tiefenangabe entspricht der Korpus­tiefe		Tiefe in mm	Breite in mm	Höhe in mm	Artikelnummer	Anschlag	Aufpreis Hoch- glanz Korpus
Oberschränke							
 <p>Abb. grifflos</p>	Oberschrank 1 Tür 1 Glasfachboden	150	300	640	O G A 4 1 3 0	L/R	
		150	400	640	O G A 4 1 4 0	L/R	
 <p>Abb. grifflos</p>	Oberschrank 2 Türen 1 Glasfachboden	150	600	640	O G A 4 1 6 0		
Regale							
	Funktionsregal Ecken auf Gehrung geschnitten senkrechte oder waagerechte Montage möglich Bitte Farbvariante angeben: Nr. 501 weiß matt lackiert Nr. 547 schwarz matt lackiert	150	300	160	R G L 1 1 3 0 0 1		
	Funktionsregal Ecken auf Gehrung geschnitten senkrechte oder waagerechte Montage möglich Bitte Farbvariante angeben: Nr. 501 weiß matt lackiert Nr. 547 schwarz matt lackiert	150	600	160	R G L 1 1 6 0 0 2		
	Funktionsregal Ecken auf Gehrung geschnitten senkrechte oder waagerechte Montage möglich Bitte Farbvariante angeben: Nr. 501 weiß matt lackiert Nr. 547 schwarz matt lackiert	150	900	160	R G L 1 1 9 0 0 3		

Programm 058 - Typenliste

Tiefenangabe entspricht der Korpus-tiefe		Tiefe in mm	Breite in mm	Höhe in mm	Artikelnummer			Anschlag	Aufpreis Hoch- glanz Korpus
Glas - Ablageboarde									
	Glas - Ablageboard inkl. Metallhalter								
	400 mm breit inkl. 2 Metallhalter	130	400	8	A B G	1 3 4 0 0 8			
	600 mm breit inkl. 2 Metallhalter	130	600	8	A B G	1 3 6 0 0 8			
	900 mm breit inkl. 3 Metallhalter	130	900	8	A B G	1 3 9 0 0 8			
	1200 mm breit inkl. 3 Metallhalter	130	1200	8	A B G	1 3 1 2 0 8			
Steckboarde									
	Steckboard rundum mit ABS-Dickkante inkl. Steckboardträger								
	300 mm breit inkl. 2 Steckboardträger	150	300	28	S B G	6 0 3 0			
	400 mm breit inkl. 2 Steckboardträger	150	400	28	S B G	6 0 4 0			
	600 mm breit inkl. 2 Steckboardträger	150	600	28	S B G	6 0 6 0			
	900 mm breit inkl. 3 Steckboardträger	150	900	28	S B G	6 0 9 0			
	1200 mm breit inkl. 3 Steckboardträger	150	1200	28	S B G	6 0 1 2			
Zubehör									
	Handtuchhalter chrom glänzend nach vorne geöffnet zur Montage am Korpus	380	50	10	P Z	1 1 2 7 4 5			
	Korpustiefe und -höhe beachten!								
	Handtuchhalter einarmig ausziehbar chrom zur Montage an der Wand	330-567	44	44	P Z	1 1 3 7 1			

Programm 058 - Typenliste

Tiefenangabe entspricht der Korpus­tiefe		Tiefe in mm	Breite in mm	Höhe in mm	Artikelnummer			Anschlag	Aufpreis Hoch- glanz Korpus
Zubehör									
	Handtuchhalter zweiarmig ausziehbar chrom zur Montage an der Wand	322-562	87	47	P Z	1 1 3 7	2		
	Touch LED-Dimmer für die LED-Spiegelschränke und Aufsatzleuchten				P Z	1 0 5 7			
	Bewegungssensor für die LED-Beleuchtung am Waschtisch oder Waschtischunterschrank Leuchtdauer und Sensibilität einstellbar	20	88	45	P Z	1 1 4 1			
	LED-Waschplatzbeleuchtung 2,4 Watt / 168 Lumen / 6500 Kelvin 1 Schalterelement zur Montage hinter dem Spiegelschrank Dieses Produkt enthält eine Lichtquelle der Energieeffizienzklasse: G keine Farbwechselsteuerung möglich	10	560	10	P Z	1 0 6 3 6 0			
	LED-Waschplatzbeleuchtung 3,9 Watt / 287 Lumen / 6500 Kelvin 1 Schalterelement zur Montage hinter dem Spiegelschrank Dieses Produkt enthält eine Lichtquelle der Energieeffizienzklasse: G keine Farbwechselsteuerung möglich	10	860	10	P Z	1 0 6 3 9 0			
	Raumspars - Geruchsverschluss Ablauf aus Kunststoff, in weiß Nennweite: 40 mm				P Z	1 3 6 7			
	Raumspars - Geruchsverschluss Ablauf aus Kunststoff, in weiß Nennweite: 32 mm				P Z	1 4 2 3			

Programm 058 - Maßskizzen

SET P229 / P209 (B)L

SET P229 / P209 (B)R

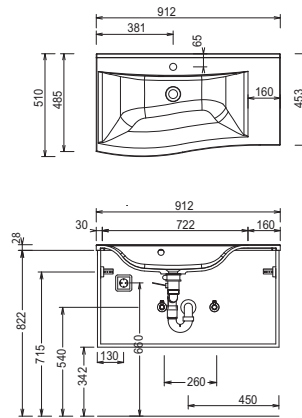
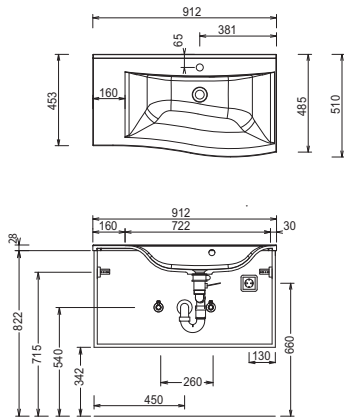

SET P222 / P212 (B)L

SET P222 / P212 (B)R

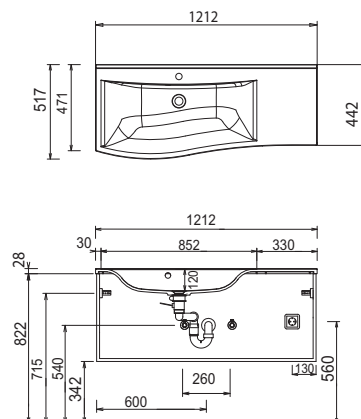
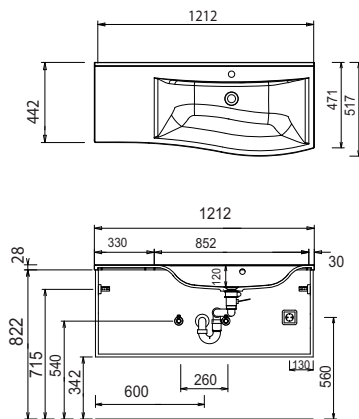

Elektroanschlüsse für Spiegelschränke

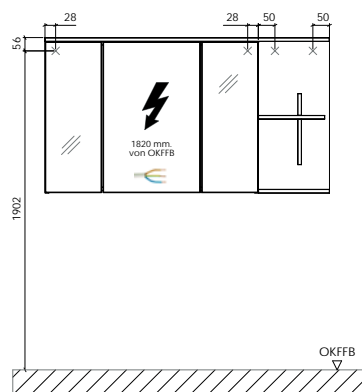

OKFFB = Oberkante Fertigfußboden

Mineralguss:

Die Temperatur des Gebrauchswassers darf 55° C nicht überschreiten. Haarfärbemittel müssen bei Kontakt mit der Oberfläche sofort entfernt werden, um Fleckenbildung zu vermeiden.

Toleranzen:

Die Maßtoleranzen (+/- 5mm) und Ebenheitstoleranzen (DIN 18202) unterliegen den üblichen materialspezifischen Toleranzen für Baustoffe, anlehnend an die DIN 18202.