

new  
generation

**QUADA**

Programm 057



## Frontdekore



Nr. 777 Cosmos Grey matt



Nr. 793 Edelweiß matt



Nr. 891 Quarzgrau matt



Nr. 893 Titangrau matt



Nr. 686 Anthrazit hgl.



Nr. 722 Polarweiß hgl.



Nr. 755 Hacienda Schwarz



Nr. 769 Hacienda Grau



Nr. 670 Halifax Eiche



Nr. 680 Charleston Eiche



Nr. 750 Cardiff Eiche



Nr. 751 Cuneo Eiche Braun



Nr. 771 Cuneo Eiche Natural



Nr. 785 Eiche Natur  
Nachbildung



Nr. 794 Eiche Sand

**F** Folierte Front

**M** Melaminharzbeschichtete Front mit ABS-Kante

## Korpusdekore

\* Hochglanz Korpus gegen Aufpreis



Nr. 177  
Cosmos Grey  
matt



Nr. 111  
Weiß matt



Nr. 191  
Quarzgrau matt



Nr. 193  
Titangrau matt



\*Nr. 121  
Anthrazit hgl.



\*Nr. 161  
Weiß hgl.



Nr. 155  
Hacienda Schwarz



Nr. 169  
Hacienda Grau



Nr. 170  
Halifax Eiche



Nr. 180  
Charleston  
Eiche



Nr. 150  
Cardiff Eiche



Nr. 151  
Cuneo Eiche  
Braun



Nr. 171  
Cuneo Eiche  
Natural



Nr. 185  
Eiche Natur  
Nachbildung



Nr. 194  
Eiche Sand

## Waschtischfarben

Mineralguss-  
Möbelwaschtische



Nr. 1  
Weiß

Keramik-  
Möbelwaschtische



Nr. 1  
Weiß

## Griffvariante



Nr. 321 Stangengriff chrom

Griffbohrung: 96 mm / 320 mm



Nr. 335 Bügelgriff schwarz

Griffbohrung: 128 mm / 320 mm

## Technik

Türen mit integriertem  
Dämpfungssystem

Auszüge und Schubkästen

Nr. 559  
Premium-Technik mit Dämpfung



## Spiegelschränke

Serie A



Serie B



Serie C



Alle Angaben unverbindlich und freibleibend. Fehler, Irrtümer und Änderungen vorbehalten.  
2022/2023

Bitte beachten Sie die Gewährleistungs-, Montage- und Pflegehinweise, sowie die Gütevereinbarungen zu Anfang des Verkaufshandbuchs.

# Programm 057 - Typenliste

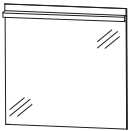
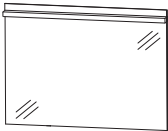
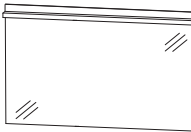
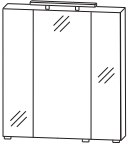
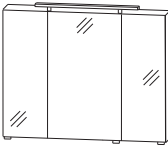
Tiefenangabe entspricht der Korpus-tiefe		Tiefe in mm	Breite in mm	Höhe in mm	Artikelnummer	Anschlag	Aufpreis Hoch- glanz Korpus
<b>Flächenspiegel</b>							
	<p><b>Flächenspiegel</b> LED-Beleuchtung waagrecht 6,6 Watt / Converter 15 Watt 1010 Lumen / 6000 Kelvin inkl. Kippschalter Dieses Produkt enthält eine Lichtquelle der Energieeffizienzklasse: D</p>	59	700	720	<b>F S A 4 3 7 0 7 2</b>		
	<p><b>Flächenspiegel</b> LED-Beleuchtung waagrecht 9,3 Watt / Converter 15 Watt 1422 Lumen / 6000 Kelvin inkl. Kippschalter Dieses Produkt enthält eine Lichtquelle der Energieeffizienzklasse: D</p>	59	1000	720	<b>F S A 4 3 1 0 7 2</b>		
	<p><b>Flächenspiegel</b> LED-Beleuchtung waagrecht 11,4 Watt / Converter 15 Watt 1744 Lumen / 6000 Kelvin inkl. Kippschalter Dieses Produkt enthält eine Lichtquelle der Energieeffizienzklasse: D</p>	59	1200	720	<b>F S A 4 3 1 2 7 2</b>		
<b>Spiegelschränke</b>							
<b>Serie A</b>							
	<p><b>Spiegelschrank</b> 3 Spiegeltüren auf Trägerplatte 1 LED-Aufbauleuchte 500 mm 4,56 Watt / Converter 15 Watt 351 Lumen / 6000 Kelvin 2 Mittelwände 6 Glasfachböden 1 Schalter-Steckdosen-Element Türbreiten: 196 mm / 296 mm / 196 mm Dieses Produkt enthält eine Lichtquelle der Energieeffizienzklasse: G</p> <p>Optionales Zubehör: LED-Waschplatzbeleuchtung</p>	150	700	800	<b>S 2 A 5 3 7 0 6 7</b>		
inkl. Griffblöcke					P Z 1 0 6 3 6 0		
	<p><b>Spiegelschrank</b> 3 Spiegeltüren auf Trägerplatte 1 LED-Aufbauleuchte 800 mm 7,4 Watt / Converter 15 Watt 573 Lumen / 6000 Kelvin 2 Mittelwände 6 Glasfachböden 1 Schalter-Steckdosen-Element Türbreiten: 288 mm / 412 mm / 288 mm Dieses Produkt enthält eine Lichtquelle der Energieeffizienzklasse: G</p> <p>Optionales Zubehör: LED-Waschplatzbeleuchtung</p>	150	1000	800	<b>S 2 A 5 3 1 0 6 7</b>		
inkl. Griffblöcke					P Z 1 0 6 3 9 0		

# Programm 057 - Typenliste

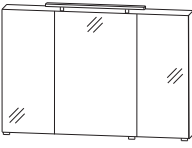
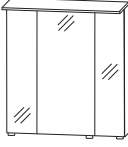
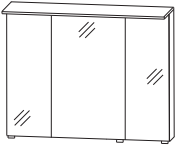
Tiefenangabe entspricht der Korpus-tiefe		Tiefe in mm	Breite in mm	Höhe in mm	Artikelnummer	Anschlag	Aufpreis Hoch- glanz Korpus
<h2>Spiegelschränke Serie A</h2>  <p>inkl. Griffblöcke</p> <p><b>Spiegelschrank</b>            3 Spiegeltüren auf Trägerplatte            1 LED-Aufbauleuchte 800 mm            7,4 Watt / Converter 15 Watt            573 Lumen / 6000 Kelvin            2 Mittelwände            6 Glasfachböden            1 Schalter-Steckdosen-Element            Türbreiten: 388 mm / 412 mm / 388 mm            Dieses Produkt enthält eine Lichtquelle            der Energieeffizienzklasse: G</p> <p>Optionales Zubehör:            LED-Waschplatzbeleuchtung</p>		150	1200	800	<b>S 2 A 5 3 1 2 6 7</b>		
 <p>inkl. Griffblöcke</p> <p><b>Spiegelschrank</b>            3 Spiegeltüren auf Trägerplatte            1 Gesimsboden mit LED-Beleuchtung            4,0 Watt / Converter 15 Watt            295 Lumen / 6500 Kelvin            1 Zwischenplatte, Kante in chromoptik            2 Mittelwände            6 Glasfachböden            1 Schalter-Steckdosen-Element            Türbreiten: 196 mm / 296 mm / 196 mm            Dieses Produkt enthält eine Lichtquelle            der Energieeffizienzklasse: G</p> <p>Optionales Zubehör:            LED-Waschplatzbeleuchtung</p>		150	700	828	<b>S 2 A 5 3 7 0 6 8</b>		
 <p>inkl. Griffblöcke</p> <p><b>Spiegelschrank</b>            3 Spiegeltüren auf Trägerplatte            1 Gesimsboden mit LED-Beleuchtung            4,0 Watt / Converter 15 Watt            295 Lumen / 6500 Kelvin            1 Zwischenplatte, Kante in chromoptik            2 Mittelwände            6 Glasfachböden            1 Schalter-Steckdosen-Element            Türbreiten: 288 mm / 412 mm / 288 mm            Dieses Produkt enthält eine Lichtquelle            der Energieeffizienzklasse: G</p> <p>Optionales Zubehör:            LED-Waschplatzbeleuchtung</p>		150	1000	828	<b>S 2 A 5 3 1 0 6 8</b>		

# Programm 057 - Typenliste

Tiefenangabe entspricht der Korpus-tiefe

## Spiegelschränke Serie B

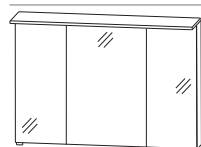

inkl. Griffblöcke

**Spiegelschrank**  
 3 Spiegeltüren auf Trägerplatte  
 1 Gesimsboden mit LED-Beleuchtung  
 4,0 Watt / Converter 15 Watt  
 295 Lumen / 6500 Kelvin  
 1 Zwischenplatte, Kante in chromoptik  
 2 Mittelwände  
 6 Glasfachböden  
 1 Schalter-Steckdosen-Element  
 Türbreiten: 388 mm / 412 mm / 388 mm  
 Dieses Produkt enthält eine Lichtquelle  
 der Energieeffizienzklasse: G

Optionales Zubehör:  
 LED-Waschplatzbeleuchtung

Tiefe in mm	Breite in mm	Höhe in mm	Artikelnummer	Anschlag	Aufpreis Hoch- glanz Korpus
150	1200	828	S 2 A 5 3 1 2 6 8		
			P Z 1 0 6 3 12		
150	1200	828	S 2 A 5 3 2 D 6 8		
			P Z 1 0 6 3 12		
150	700	800	S 2 A 5 3 7 0 0 3		
			P Z 1 0 6 3 60		
			P Z 1 0 8 3 50		

## Spiegelschränke Serie C

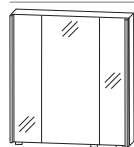



inkl. Griffblöcke

**Spiegelschrank**  
 3 Spiegeltüren auf Trägerplatte  
 2 Mittelwände  
 6 Glasfachböden  
 2 seitliche LED-Beleuchtungsprofile  
 2 x 7,4 Watt / Converter 30 Watt  
 2 x 573 Lumen / 6000 Kelvin  
 1 Schalter-Steckdosen-Element  
 Türbreiten: 180 mm / 296 mm / 180 mm  
 Dieses Produkt enthält eine Lichtquelle  
 der Energieeffizienzklasse: G

Optionales Zubehör:  
 LED-Waschplatzbeleuchtung  
 LED-Aufbauleuchte 500 mm

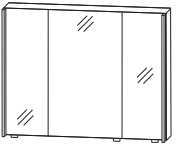
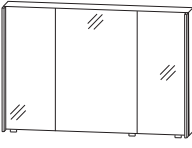
# Programm 057 - Typenliste

Tiefenangabe entspricht der Korpus-tiefe		Tiefe in mm	Breite in mm	Höhe in mm	Artikelnummer	Anschlag	Aufpreis Hoch- glanz Korpus
<h2>Spiegelschränke</h2> <h3>Serie C</h3>							
 <p>inkl. Griffblöcke</p>	<p><b>Spiegelschrank</b>            3 Spiegeltüren auf Trägerplatte            2 Mittelwände            6 Glasfachböden            2 seitliche LED-Beleuchtungsprofile            2 x 7,4 Watt / Converter 30 Watt            2 x 573 Lumen / 6000 Kelvin            1 Schalter-Steckdosen-Element            Türbreiten: 272 mm / 412 mm / 272 mm            Dieses Produkt enthält eine Lichtquelle            der Energieeffizienzklasse: G</p> <p>Optionales Zubehör:            LED-Waschplatzbeleuchtung            LED-Aufbauleuchte 800 mm</p>	150	1000	800	<b>S 2 A 5 3 1 0 0 3</b>		
 <p>inkl. Griffblöcke</p>	<p><b>Spiegelschrank</b>            3 Spiegeltüren auf Trägerplatte            2 Mittelwände            6 Glasfachböden            2 seitliche LED-Beleuchtungsprofile            2 x 7,4 Watt / Converter 30 Watt            2 x 573 Lumen / 6000 Kelvin            1 Schalter-Steckdosen-Element            Türbreiten: 372 mm / 412 mm / 372 mm            Dieses Produkt enthält eine Lichtquelle            der Energieeffizienzklasse: G</p> <p>Optionales Zubehör:            LED-Waschplatzbeleuchtung            LED-Aufbauleuchte 800 mm</p>	150	1200	800	<b>S 2 A 5 3 1 2 0 3</b>		
<h2>Sets mit Mineralguss-Waschtischen</h2>							
	<p><b>Bestehend aus:</b>            Mineralguss-Möbelwaschtisch, weiß            Waschtischunterschrank, 700 mm            1 Auszug mit Einzugsdämpfung und            Siphonausschnitt            2 Auszüge mit Einzugsdämpfung            1 Dekorboden <b>wahlweise</b> mit Chromkante oder            schwarzer Kante:            Nr. 129 chrom            Nr. 144 schwarz            4 Zierfüße <b>wahlweise</b> in chrom oder schwarz:            Nr. 101 chrom            Nr. 043 schwarz</p> <p>Optionales Zubehör:            Raumspar-siphon DN 40            Raumspar-siphon DN 32</p>	500	706	872	<b>S E T Q U 7 0 1</b>		

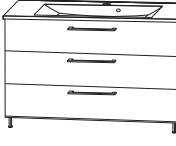
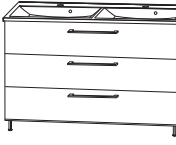

Die Angabe des Waschtisch-Herstellers entnehmen Sie bitte der Übersicht, die Sie am Anfang des Verkaufshandbuches finden.

# Programm 057 - Typenliste

Tiefenangabe entspricht der Korpus-tiefe		Tiefe in mm	Breite in mm	Höhe in mm	Artikelnummer	Anschlag	Aufpreis Hoch- glanz Korpus
 <p><b>Bestehend aus:</b>                      Mineralguss-Möbelwaschtisch, weiß                      Waschtischunterschrank, 1000 mm                      1 Auszug mit Einzugsdämpfung und                      Siphonausschnitt                      2 Auszüge mit Einzugsdämpfung                      1 Dekorboden <b>wahlweise</b> mit Chromkante oder                      schwarzer Kante:                      Nr. 129 chrom                      Nr. 144 schwarz                      4 Zierfüße <b>wahlweise</b> in chrom oder schwarz:                      Nr. 101 chrom                      Nr. 043 schwarz</p> <p>Optionales Zubehör:                      Raumparsiphon DN 40                      Raumparsiphon DN 32</p>		500	1006	872	SETQU10	1	
 <p><b>Bestehend aus:</b>                      Mineralguss-Möbelwaschtisch, weiß                      Waschtischunterschrank 1200 mm                      1 Auszug mit Einzugsdämpfung und                      Siphonausschnitt                      2 Auszüge mit Einzugsdämpfung                      1 Dekorboden <b>wahlweise</b> mit Chromkante oder                      schwarzer Kante:                      Nr. 129 chrom                      Nr. 144 schwarz                      4 Zierfüße <b>wahlweise</b> in chrom oder schwarz:                      Nr. 101 chrom                      Nr. 043 schwarz</p> <p>Optionales Zubehör:                      Raumparsiphon DN 40                      Raumparsiphon DN 32</p>		500	1206	872	SETQU12	1	
 <p><b>Bestehend aus:</b>                      Mineralguss-Möbelwaschtisch, weiß                      Waschtischunterschrank 1200 mm                      1 Auszug mit Einzugsdämpfung und                      2 Siphonausschnitten                      2 Auszüge mit Einzugsdämpfung                      1 Dekorboden <b>wahlweise</b> mit Chromkante oder                      schwarzer Kante:                      Nr. 129 chrom                      Nr. 144 schwarz                      4 Zierfüße <b>wahlweise</b> in chrom oder schwarz:                      Nr. 101 chrom                      Nr. 043 schwarz</p> <p>Optionales Zubehör:                      Raumparsiphon DN 40 (2 Stück bestellen)                      Raumparsiphon DN 32 (2 Stück bestellen)</p>		500	1206	872	SETQU2D	1	

Die Angabe des Waschtisch-Herstellers entnehmen Sie bitte der Übersicht, die Sie am Anfang des Verkaufshandbuchs finden.  
 Höhenangabe inkl. FüÙe (120 mm)

# Programm 057 - Typenliste

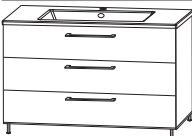
Tiefenangabe entspricht der Korpus-tiefe		Tiefe in mm	Breite in mm	Höhe in mm	Artikelnummer		Anschlag	Aufpreis Hoch- glanz Korpus
 <p><b>Bestehend aus:</b>            Keramik-Möbelwaschtisch, weiß            Waschtischunterschrank, 700 mm            1 Auszug mit Einzugsdämpfung und Siphonausschnitt            2 Auszüge mit Einzugsdämpfung            1 Dekorboden <b>wahlweise</b> mit Chromkante oder schwarzer Kante:            Nr. 129 chrom            Nr. 144 schwarz            4 Zierfüße <b>wahlweise</b> in chrom oder schwarz:            Nr. 101 chrom            Nr. 043 schwarz</p> <p>Optionales Zubehör:            Raumparsiphon DN 40            Raumparsiphon DN 32</p>		500	720	867	<b>SETQU70</b>	<b>2</b>		
 <p><b>Bestehend aus:</b>            Keramik-Möbelwaschtisch, weiß            Waschtischunterschrank, 1000 mm            1 Auszug mit Einzugsdämpfung und Siphonausschnitt            2 Auszüge mit Einzugsdämpfung            1 Dekorboden <b>wahlweise</b> mit Chromkante oder schwarzer Kante:            Nr. 129 chrom            Nr. 144 schwarz            4 Zierfüße <b>wahlweise</b> in chrom oder schwarz:            Nr. 101 chrom            Nr. 043 schwarz</p> <p>Optionales Zubehör:            Raumparsiphon DN 40            Raumparsiphon DN 32</p>		500	1020	867	<b>SETQU10</b>	<b>2</b>		
 <p><b>Bestehend aus:</b>            Keramik-Möbelwaschtisch, weiß            Waschtischunterschrank 1200 mm            1 Auszug mit Einzugsdämpfung und Siphonausschnitt            2 Auszüge mit Einzugsdämpfung            1 Dekorboden <b>wahlweise</b> mit Chromkante oder schwarzer Kante:            Nr. 129 chrom            Nr. 144 schwarz            4 Zierfüße <b>wahlweise</b> in chrom oder schwarz:            Nr. 101 chrom            Nr. 043 schwarz</p> <p>Optionales Zubehör:            Raumparsiphon DN 40            Raumparsiphon DN 32</p>		500	1220	867	<b>SETQU12</b>	<b>2</b>		

Die Angabe des Waschtisch-Herstellers entnehmen Sie bitte der Übersicht, die Sie am Anfang des Verkaufshandbuches finden.  
 Höhenangabe inkl. FüÙe (120 mm)

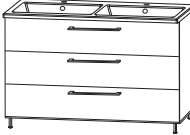
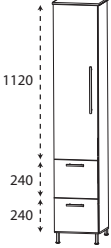
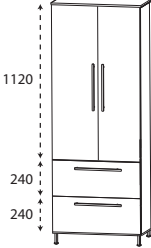

# Programm 057 - Typenliste

Tiefenangabe entspricht der Korpus-tiefe	Tiefe in mm	Breite in mm	Höhe in mm	Artikelnummer	Anschlag	Aufpreis Hochglanz Korpus
<h2>Sets mit Keramik-Waschtischen</h2>  <p><b>Bestehend aus:</b>            Keramik-Möbelwaschtisch, weiß            Waschtischunterschrank 1200 mm            1 Auszug mit Einzugsdämpfung und            2 Siphonausschnitten            2 Auszüge mit Einzugsdämpfung            1 Dekorboden <b>wahlweise</b> mit Chromkante oder schwarzer Kante:            Nr. 129 chrom            Nr. 144 schwarz            4 Zierfüße <b>wahlweise</b> in chrom oder schwarz:            Nr. 101 chrom            Nr. 043 schwarz</p> <p>Optionales Zubehör:            Raumspar-siphon DN 40 (2 Stück bestellen)            Raumspar-siphon DN 32 (2 Stück bestellen)</p>	500	1220	867	<b>S E T Q U 2 D 2</b>        P Z 1 3 6 7 P Z 1 4 2 3		
<h2>Hochschränke</h2>  <p><b>Hochschrank</b>            1 Tür            4 Glasfachböden            2 Auszüge mit Einzugsdämpfung            1 Abdeckplatte 325 mm tief            1 Dekorboden <b>wahlweise</b> mit Chromkante oder schwarzer Kante:            Nr. 129 chrom            Nr. 144 schwarz            4 Zierfüße <b>wahlweise</b> in chrom oder schwarz:            Nr. 101 chrom            Nr. 043 schwarz</p>	300 300	302 402	1748 1748	<b>H N A 0 8 3 A 4 S</b> L/R <b>H N A 0 8 4 A 4 S</b> L/R		
 <p><b>Hochschrank</b>            2 Türen            4 Glasfachböden            2 Auszüge mit Einzugsdämpfung            1 Abdeckplatte 325 mm tief            1 Dekorboden <b>wahlweise</b> mit Chromkante oder schwarzer Kante:            Nr. 129 chrom            Nr. 144 schwarz            4 Zierfüße <b>wahlweise</b> in chrom oder schwarz:            Nr. 101 chrom            Nr. 043 schwarz</p>	300	602	1748	<b>H N A 0 8 6 A 4 S</b>		

Die Angabe des Waschtisch-Herstellers entnehmen Sie bitte der Übersicht, die Sie am Anfang des Verkaufshandbuches finden.  
 Höhenangabe inkl. FüÙe (120 mm)

# Programm 057 - Typenliste

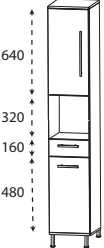
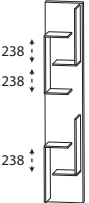
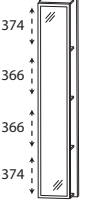
Tiefenangabe entspricht der Korpusstärke		Tiefe in mm	Breite in mm	Höhe in mm	Artikelnummer	Anschlag	Aufpreis Hoch- glanz Korpus
<b>Hochschränke</b>							
	<b>Hochschrank</b> 1 Tür 1 Glasfachboden (o.) 1 offenes Fach 1 Schubkasten mit Einzugsdämpfung 1 Tür 1 Glasfachboden (u.) 1 Dekorboden <b>wahlweise</b> mit Chromkante oder schwarzer Kante: Nr. 129 chrom Nr. 144 schwarz 4 Zierfüße <b>wahlweise</b> in chrom oder schwarz: Nr. 101 chrom Nr. 043 schwarz	300 300	302 402	1748 1748	<b>HNA023A4S</b> <b>HNA024A4S</b>	L/R L/R	
	<b>Hochschrank</b> 2 Türen 1 Glasfachboden (o.) 1 offenes Fach 1 Schubkasten mit Einzugsdämpfung 2 Türen 1 Dekorboden <b>wahlweise</b> mit Chromkante oder schwarzer Kante: Nr. 129 chrom Nr. 144 schwarz 4 Zierfüße <b>wahlweise</b> in chrom oder schwarz: Nr. 101 chrom Nr. 043 schwarz	300	602	1748	<b>HNA026A4S</b>		
<b>Hochschrank-Regale</b>							
	<b>Hochschrank-Regal</b> mit offener Ablage in Korpusdekor	150	300	1600	<b>RG 103001</b>		
	<b>Hochschrank-Regal</b> mit Spiegelfläche 4 Ablagefächer in Korpusdekor	150	300	1600	<b>RG 103002</b>		

Höhenangabe inkl. FüÙe (120 mm)

# Programm 057 - Typenliste

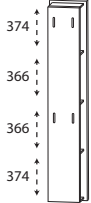
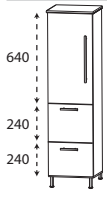
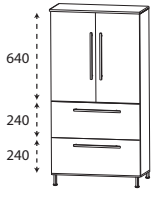
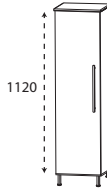
Tiefenangabe entspricht der Korpusstärke		Tiefe in mm	Breite in mm	Höhe in mm	Artikelnummer	Anschlag	Aufpreis Hoch- glanz Korpus
<b>Hochschrank-Regale</b>							
	<b>Hochschrank-Regal</b> 4 Funktionshaken 4 Ablagefächer in Korpusdekor	150	300	1600	<b>R G 1 0 3 0 0 3</b>		
<b>Mittelschränke</b>							
	<b>Mittelschrank</b> 1 Tür 1 Glasfachboden 2 Auszüge mit Einzugsdämpfung 1 Abdeckplatte 325 mm tief 1 Dekorboden <b>wahlweise</b> mit Chromkante oder schwarzer Kante: Nr. 129 chrom Nr. 144 schwarz 4 Zierfüße <b>wahlweise</b> in chrom oder schwarz: Nr. 101 chrom Nr. 043 schwarz	300 300	302 402	1268 1268	<b>M N A 7 7 3 A 1 S</b> <b>M N A 7 7 4 A 1 S</b>	L/R L/R	
	<b>Mittelschrank</b> 2 Türen 1 Glasfachboden 2 Auszüge mit Einzugsdämpfung 1 Abdeckplatte 325 mm tief 1 Dekorboden <b>wahlweise</b> mit Chromkante oder schwarzer Kante: Nr. 129 chrom Nr. 144 schwarz 4 Zierfüße <b>wahlweise</b> in chrom oder schwarz: Nr. 101 chrom Nr. 043 schwarz	300	602	1268	<b>M N A 7 7 6 A 1 S</b>		
	<b>Mittelschrank</b> 1 Tür 3 Glasfachböden 1 Abdeckplatte 325 mm tief 1 Dekorboden <b>wahlweise</b> mit Chromkante oder schwarzer Kante: Nr. 129 chrom Nr. 144 schwarz 4 Zierfüße <b>wahlweise</b> in chrom oder schwarz: Nr. 101 chrom Nr. 043 schwarz	300 300	302 402	1268 1268	<b>M N A 7 1 3 A 1 S</b> <b>M N A 7 1 4 A 1 S</b>	L/R L/R	

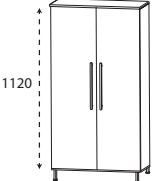
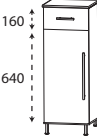
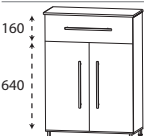
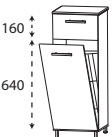

Höhenangabe inkl. Füße (120 mm)

# Programm 057 - Typenliste

Tiefenangabe entspricht der Korpus-tiefe		Tiefe in mm	Breite in mm	Höhe in mm	Artikelnummer	Anschlag	Aufpreis Hoch- glanz Korpus
<b>Mittelschränke</b>							
	<b>Mittelschrank</b> 2 Türen 3 Glasfachböden 1 Abdeckplatte 325 mm tief 1 Dekorboden <b>wahlweise</b> mit Chromkante oder schwarzer Kante: Nr. 129 chrom Nr. 144 schwarz 4 Zierfüße <b>wahlweise</b> in chrom oder schwarz: Nr. 101 chrom Nr. 043 schwarz	300	602	1268	<b>M N A 7 1 6 A 1 S</b>		
<b>Highboards</b>							
	<b>Highboard</b> 1 Schubkasten mit Einzugsdämpfung 1 Tür 1 Glasfachboden 1 Abdeckplatte 325 mm tief 1 Dekorboden <b>wahlweise</b> mit Chromkante oder schwarzer Kante: Nr. 129 chrom Nr. 144 schwarz 4 Zierfüße <b>wahlweise</b> in chrom oder schwarz: Nr. 101 chrom Nr. 043 schwarz	300	302	948	<b>H B A 5 5 3 A 1 S</b>	L/R	
			300	402	948	<b>H B A 5 5 4 A 1 S</b>	L/R
	<b>Highboard</b> 1 Schubkasten mit Einzugsdämpfung 2 Türen 1 Glasfachboden 1 Abdeckplatte 325 mm tief 1 Dekorboden <b>wahlweise</b> mit Chromkante oder schwarzer Kante: Nr. 129 chrom Nr. 144 schwarz 4 Zierfüße <b>wahlweise</b> in chrom oder schwarz: Nr. 101 chrom Nr. 043 schwarz	300	602	948	<b>H B A 5 5 6 A 1 S</b>		
	<b>Highboard mit Wäschekippe</b> 1 Schubkasten mit Einzugsdämpfung 1 Wäschekippe mit Drahtkorb 1 Abdeckplatte 325 mm tief 1 Dekorboden <b>wahlweise</b> mit Chromkante oder schwarzer Kante: Nr. 129 chrom Nr. 144 schwarz 4 Zierfüße <b>wahlweise</b> in chrom oder schwarz: Nr. 101 chrom Nr. 043 schwarz						
	Volumen Wäschekippe: 25 Liter Volumen Wäschekippe: 35 Liter	300	302	948	<b>H B A 5 5 3 W 1 S</b>		
		300	402	948	<b>H B A 5 5 4 W 1 S</b>		

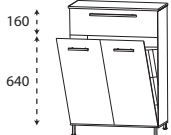
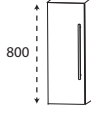
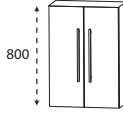

Höhenangabe inkl. Füße (120 mm)

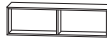
# Programm 057 - Typenliste

Tiefenangabe entspricht der Korpus­tiefe		Tiefe in mm	Breite in mm	Höhe in mm	Artikelnummer	Anschlag	Hoch- glanz Korpus
<b>Highboards</b>							
	<p><b>Highboard mit Wäschekippe</b>            1 Schubkasten mit Einzugsdämpfung            1 Wäschekippe mit Drahtkorb            1 Abdeckplatte 325 mm tief            1 Dekorboden <b>wahlweise</b> mit Chromkante oder schwarzer Kante:            Nr. 129 chrom            Nr. 144 schwarz            4 Zierfüße <b>wahlweise</b> in chrom oder schwarz:            Nr. 101 chrom            Nr. 043 schwarz</p> <p>Volumen Wäschekippe: 55 Liter</p>	300	602	948	<b>H B A 5 5 6 W 1 S</b>		
<b>Oberschränke</b>							
	<p><b>Oberschrank</b>            1 Tür            2 Einlegeböden</p>	150 150	300 400	800 800	<b>O G A 5 1 3 0</b> <b>O G A 5 1 4 0</b>	<b>1</b> <b>1</b>	L/R L/R
	<p><b>Oberschrank</b>            2 Türen            2 Einlegeböden</p>	150	600	800	<b>O G A 5 1 6 0</b>	<b>1</b>	
<b>Regale</b>							
	<p><b>Funktionsregal</b>            Ecken auf Gehrung geschnitten            senkrechte oder waagerechte Montage möglich</p> <p>Bitte Farbvariante angeben:            Nr. 501 weiß matt lackiert            Nr. 547 schwarz matt lackiert</p>	150	300	160	<b>R G L 1 1 3 0 0 1</b>		
	<p><b>Funktionsregal</b>            Ecken auf Gehrung geschnitten            senkrechte oder waagerechte Montage möglich</p> <p>Bitte Farbvariante angeben:            Nr. 501 weiß matt lackiert            Nr. 547 schwarz matt lackiert</p>	150	600	160	<b>R G L 1 1 6 0 0 2</b>		

Höhenangabe inkl. Füße (120 mm)

# Programm 057 - Typenliste

Tiefenangabe entspricht der Korpusstärke		Tiefe in mm	Breite in mm	Höhe in mm	Artikelnummer	Anschlag	Aufpreis Hoch- glanz Korpus
<b>Regale</b>							
	<b>Funktionsregal</b> Ecken auf Gehrung geschnitten senkrechte oder waagerechte Montage möglich  Bitte Farbvariante angeben: Nr. 501 weiß matt lackiert Nr. 547 schwarz matt lackiert	150	900	160	<b>R G L 1 1 9 0 0 3</b>		
<b>Glas - Ablageboarde</b>							
	<b>Glas - Ablageboard</b> inkl. Metallhalter  <b>400 mm breit</b> inkl. 2 Metallhalter  <b>600 mm breit</b> inkl. 2 Metallhalter  <b>700 mm breit</b> inkl. 2 Metallhalter  <b>1000 mm breit</b> inkl. 3 Metallhalter  <b>1200 mm breit</b> inkl. 3 Metallhalter	130	400	8	<b>A B G 1 3 4 0 0 8</b>		
		130	600	8	<b>A B G 1 3 6 0 0 8</b>		
		130	700	8	<b>A B G 1 3 7 0 0 8</b>		
		130	1000	8	<b>A B G 1 3 1 0 0 8</b>		
		130	1200	8	<b>A B G 1 3 1 2 0 8</b>		
<b>Steckboarde</b>							
	<b>Steckboard</b> rundum mit ABS-Dickkante inkl. Steckboardträger  <b>300 mm breit</b> inkl. 2 Steckboardträger  <b>400 mm breit</b> inkl. 2 Steckboardträger  <b>600 mm breit</b> inkl. 2 Steckboardträger  <b>700 mm breit</b> inkl. 3 Steckboardträger  <b>1000 mm breit</b> inkl. 3 Steckboardträger  <b>1200 mm breit</b> inkl. 3 Steckboardträger	150	300	28	<b>S B G 6 0 3 0</b>		
		150	400	28	<b>S B G 6 0 4 0</b>		
		150	600	28	<b>S B G 6 0 6 0</b>		
		150	700	28	<b>S B G 6 0 7 0</b>		
		150	1000	28	<b>S B G 6 0 1 0</b>		
		150	1200	28	<b>S B G 6 0 1 2</b>		

# Programm 057 - Typenliste

Tiefenangabe entspricht der Korpus-tiefe		Tiefe in mm	Breite in mm	Höhe in mm	Artikelnummer	Anschlag	Aufpreis Hoch- glanz Korpus
<b>Zubehör</b>							
	<b>Handtuchhalter</b> chrom glänzend nach vorne geöffnet zur Montage am Korpus  Korpus-tiefe und -höhe beachten!	380	50	10	P Z 1 1 2 7 4 5		
	<b>Handtuchhalter</b> einarmig ausziehbar chrom zur Montage an der Wand	330-567	44	44	P Z 1 1 3 7 1		
	<b>Handtuchhalter</b> zweiarmig ausziehbar chrom zur Montage an der Wand	322-562	87	47	P Z 1 1 3 7 2		
	<b>LED-Aufbauleuchte</b> Länge: 500 mm 4,56 Watt / 351 Lumen / 6000 Kelvin Dieses Produkt enthält eine Lichtquelle der Energieeffizienzklasse: G	94	500	44	P Z 1 0 8 3 5 0		
	<b>LED-Aufbauleuchte</b> Länge: 800 mm 7,44 Watt / 573 Lumen / 6000 Kelvin Dieses Produkt enthält eine Lichtquelle der Energieeffizienzklasse: G	94	800	44	P Z 1 0 8 3 8 0		
	<b>LED-Waschplatzbeleuchtung</b> 2,4 Watt / 168 Lumen / 6500 Kelvin 1 Schalterelement zur Montage hinter dem Spiegelschrank Dieses Produkt enthält eine Lichtquelle der Energieeffizienzklasse: G  keine Farbwechselsteuerung möglich	10	560	10	P Z 1 0 6 3 6 0		
	<b>LED-Waschplatzbeleuchtung</b> 3,9 Watt / 287 Lumen / 6500 Kelvin 1 Schalterelement zur Montage hinter dem Spiegelschrank Dieses Produkt enthält eine Lichtquelle der Energieeffizienzklasse: G  keine Farbwechselsteuerung möglich	10	860	10	P Z 1 0 6 3 9 0		
	<b>LED-Waschplatzbeleuchtung</b> 5,3 Watt / 371 Lumen / 6500 Kelvin 1 Schalterelement zur Montage hinter dem Spiegelschrank Dieses Produkt enthält eine Lichtquelle der Energieeffizienzklasse: G  keine Farbwechselsteuerung möglich	10	1160	10	P Z 1 0 6 3 1 2		

# Programm 057 - Typenliste

Tiefenangabe entspricht der Korpusstiefe		Tiefe in mm	Breite in mm	Höhe in mm	Artikelnummer			Anschlag	Aufpreis Hoch- glanz Korpus
<b>Zubehör</b>									
	<b>Kosmetikspiegel</b> 2-fache Vergrößerung Saugnapf und Schraubenbefestigung Metallhalter verchromt	30	150	150	P Z	1 2 3 3			
	<b>Touch LED-Dimmer</b> für die LED-Spiegelschränke und Aufsatzleuchten				P Z	1 0 5 7			
	<b>Behälter</b> transparent mit 1-facher Befestigungsmöglichkeit  kombinierbar mit Befestigungsleisten - PZ 1237 L	84	84	65	P Z	1 2 3 7 B 1			
	<b>Behälter</b> transparent mit 2-facher Befestigungsmöglichkeit  kombinierbar mit Befestigungsleisten - PZ 1237 L	168	84	65	P Z	1 2 3 7 B 2			
	<b>Behälter</b> transparent mit 3-facher Befestigungsmöglichkeit  kombinierbar mit Befestigungsleisten - PZ 1237 L	251	84	65	P Z	1 2 3 7 B 3			
	<b>Positionierungsleiste</b> weiß mit 1-facher Befestigungsmöglichkeit  kombinierbar mit Aufbewahrungsboxen - PZ 1237 B	27	83	9	P Z	1 2 3 7 L 1			
	<b>Positionierungsleiste</b> weiß mit 2-facher Befestigungsmöglichkeit  kombinierbar mit Aufbewahrungsboxen - PZ 1237 B	27	167	9	P Z	1 2 3 7 L 2			
	<b>Positionierungsleiste</b> weiß mit 3-facher Befestigungsmöglichkeit  kombinierbar mit Aufbewahrungsboxen - PZ 1237 B	27	250	9	P Z	1 2 3 7 L 3			
	<b>Positionierungsleiste</b> weiß mit 6-facher Befestigungsmöglichkeit  kombinierbar mit Aufbewahrungsboxen - PZ 1237 B	27	504	9	P Z	1 2 3 7 L 6			
	<b>Raumspär - Geruchsverschluss Ablauf</b> aus Kunststoff, in weiß Nennweite: 40 mm				P Z	1 3 6 7			



# Programm 057 - Typenliste

Tiefenangabe entspricht der Korputiefe

## Zubehör



**Raumspars - Geruchsverschluss Ablauf**  
 aus Kunststoff, in weiß  
 Nennweite: 32 mm

Tiefe in mm	Breite in mm	Höhe in mm	Artikelnummer	Anschlag	Aufpreis Hoch- glanz Korpus
			P Z 1 4 2 3		

# Programm 057 - Maßskizzen

SET QU70 1

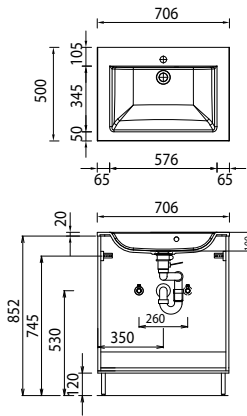

SET QU10 1

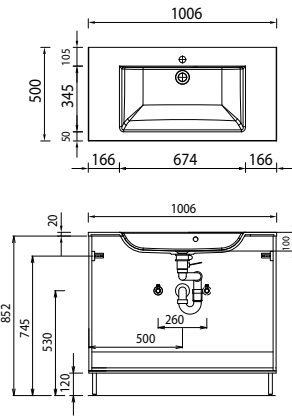

SET QU12 1

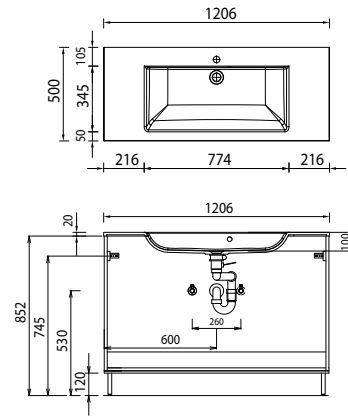

SET QU2D 1

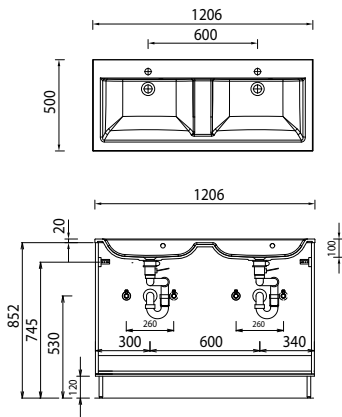

SET QU70 2

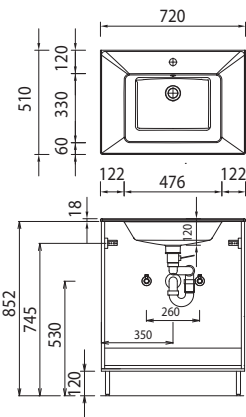

SET QU10 2

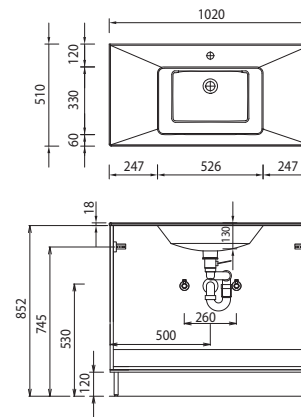

SET QU12 2

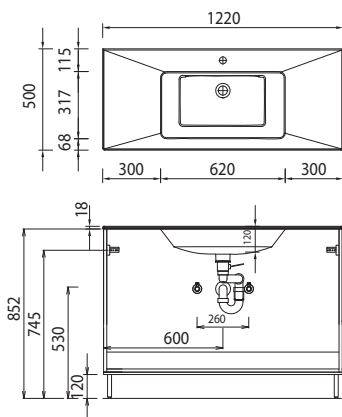

SET QU2D 2

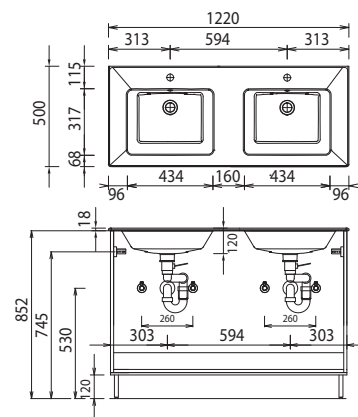

Elektroanschlüsse für Spiegelschränke

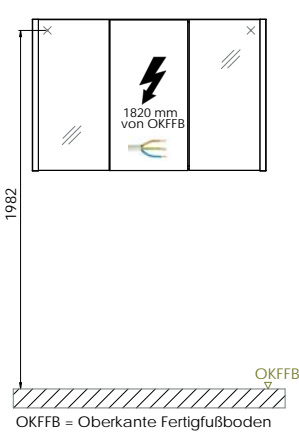

Bei Waschtisanlagen mit Befestigungsschrauben müssen die Maße zum Bohren vor Ort, nach dem Auflegen des Waschtisches auf den Unterschränk, angezeichnet werden.

Mineralguss:

Die Temperatur des Gebrauchswassers darf 55° C nicht überschreiten. Haarfärbemittel müssen bei Kontakt mit der Oberfläche sofort entfernt werden, um Fleckenbildung zu vermeiden.

Toleranzen:

Die Maßtoleranzen (+/- 5mm) und Ebenheitstoleranzen (DIN 18202) unterliegen den üblichen materialspezifischen Toleranzen für Bawerkstoffe, anlehnend an die DIN 18202.