



## Frontdekore



Nr. 777 Cosmos Grey matt



Nr. 793 Edelweiß matt



Nr. 722 Polarweiß hgl.



Nr. 785 Eiche Natur Nachbildung

**F** Folierte Front

## Korpusdekore

\* Hochglanz Korpus gegen Aufpreis



Nr. 177  
Cosmos Grey  
matt

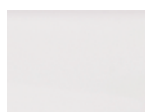

Nr. 111  
Weiß matt

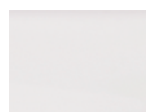

\*Nr. 161  
Weiß hgl.



Nr. 185  
Eiche Natur  
Nachbildung

## Waschtischplatten- und Abdeckplattendekore

\* Hochglanz Platte gegen Aufpreis



Nr. 177  
Cosmos Grey matt



Nr. 111  
Weiß matt

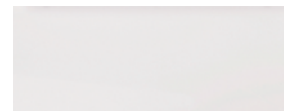

\*Nr. 161  
Weiß hgl.



Nr. 185  
Eiche Natur Nachbildung



Nr. 170  
Halifax Eiche



Nr. 174  
Hunton Eiche

























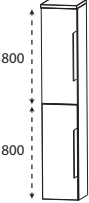
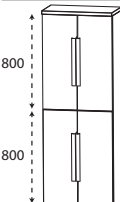
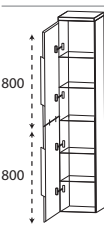
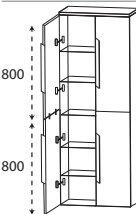
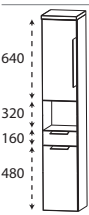

# Programm 070 - Typenliste

Tiefenangabe entspricht der Korpus-tiefe		Tiefe in mm	Breite in mm	Höhe in mm	Artikelnummer	Anschlag	Aufpreis Hochglanz Korpus
	<b>Hochschrank</b> 2 Türen 2 Glasfachböden (o.) 2 Glasfachböden (u.) 1 Abdeckplatte 330 mm tief	300	300	1628	<b>H N A 0 3 3 A</b>	7 L/R	
		300	400	1628	<b>H N A 0 3 4 A</b>	7 L/R	
	Maßvariabel: Bitte die Korpus-tiefe angeben.	150-299	300	1628	<b>H V A 0 3 3 0</b>	L/R	
	Ablageplatte wird der Schranktiefe angepasst.	150-299	400	1628	<b>H V A 0 3 4 0</b>	L/R	
	<b>Hochschrank</b> 4 Türen 2 Glasfachböden (o.) 2 Glasfachböden (u.) 1 Abdeckplatte 330 mm tief	300	600	1628	<b>H N A 0 3 6 A</b>	7	
	Maßvariabel: Bitte die Korpus-tiefe angeben.	150-299	600	1628	<b>H V A 0 3 6 0</b>		
	<b>Hochschrank als Besenschrank</b> 2 miteinander verlaschte Türen 5 Glasfachböden 1 Abdeckplatte 330 mm tief	300	300	1628	<b>H N A 0 3 3 A 7 1</b>	L/R	
		300	400	1628	<b>H N A 0 3 4 A 7 1</b>	L/R	
	<b>Hochschrank als Besenschrank</b> 2 miteinander verlaschte Türen links 2 miteinander verlaschte Türen rechts 5 durchgängige Glasfachböden 1 Abdeckplatte 330 mm tief	300	600	1628	<b>H N A 0 3 6 A 7 1</b>		
	<b>Hochschrank</b> 1 Tür 1 Glasfachboden (o.) 1 offenes Fach 1 Metallschubkasten mit Einzugsdämpfung 1 Tür 1 Glasfachboden (u.) 1 Abdeckplatte 330 mm tief	300	300	1628	<b>H N A 0 2 3 A 7 1</b>	L/R	
		300	400	1628	<b>H N A 0 2 4 A 7 1</b>	L/R	

Passendes Zubehör finden Sie im separaten Register!

# Programm 070 - Typenliste

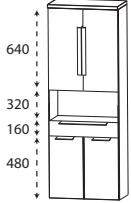
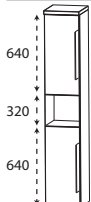
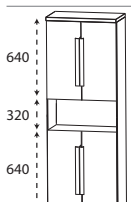
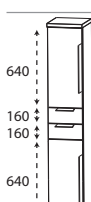
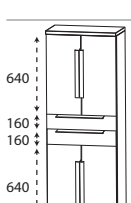
Tiefenangabe entspricht der Korpus-tiefe		Tiefe in mm	Breite in mm	Höhe in mm	Artikelnummer	Anschlag	Aufpreis Hoch- glanz Korpus
 <p><b>Hochschrank</b>                  2 Türen                  1 Glasfachboden (o.)                  1 offenes Fach                  1 Metallschubkasten mit Einzugsdämpfung                  2 Türen                  1 Glasfachboden (u.)                  1 Abdeckplatte 330 mm tief</p>		300	600	1628	<b>H N A 0 2 6 A 7 1</b>		
 <p><b>Hochschrank</b>                  1 Tür                  1 Glasfachboden (o.)                  1 offenes Fach                  1 Tür                  1 Glasfachboden (u.)                  1 Abdeckplatte 330 mm tief</p>		300 300	300 400	1628 1628	<b>H N A 0 2 3 A 7 2</b> <b>H N A 0 2 4 A 7 2</b>	L/R L/R	
 <p><b>Hochschrank</b>                  2 Türen                  1 Glasfachboden (o.)                  1 offenes Fach                  2 Türen                  1 Glasfachboden (u.)                  1 Abdeckplatte 330 mm tief</p>		300	600	1628	<b>H N A 0 2 6 A 7 2</b>		
 <p><b>Hochschrank</b>                  1 Tür                  1 Glasfachboden (o.)                  2 Metallschubkästen mit Einzugsdämpfung                  1 Tür                  1 Glasfachboden (u.)                  1 Abdeckplatte 330 mm tief</p>		300 300	300 400	1628 1628	<b>H N A 0 4 3 A 7 1</b> <b>H N A 0 4 4 A 7 1</b>	L/R L/R	
 <p><b>Hochschrank</b>                  2 Türen                  1 Glasfachboden (o.)                  2 Metallschubkästen mit Einzugsdämpfung                  2 Türen                  1 Glasfachboden (u.)                  1 Abdeckplatte 330 mm tief</p>		300	600	1628	<b>H N A 0 4 6 A 7 1</b>		

Passendes Zubehör finden Sie im separaten Register!

# Programm 070 - Typenliste

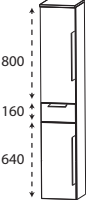
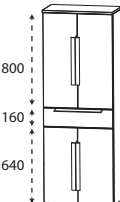
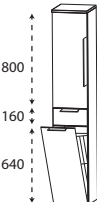
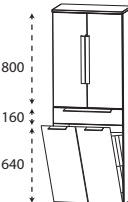
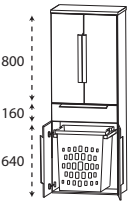
Tiefenangabe entspricht der Korpus-tiefe		Tiefe in mm	Breite in mm	Höhe in mm	Artikelnummer	Anschlag	Aufpreis Hoch- glanz Korpus
	<b>Hochschrank</b> 1 Tür 2 Glasfachböden (o.) 1 Metallschubkasten mit Einzugsdämpfung 1 Tür 1 Glasfachboden (u.) 1 Abdeckplatte 330 mm tief	300	300	1628	<b>H N A 0 5 3 A 7 M</b>	L/R	
		300	400	1628	<b>H N A 0 5 4 A 7 M</b>	L/R	
	<b>Hochschrank</b> 2 Türen 2 Glasfachböden (o.) 1 Metallschubkasten mit Einzugsdämpfung 2 Türen 1 Glasfachboden (u.) 1 Abdeckplatte 330 mm tief	300	600	1628	<b>H N A 0 5 6 A 7 M</b>		
	<b>Hochschrank mit Wäschekippe</b> 1 Tür 2 Glasfachböden 1 Metallschubkasten mit Einzugsdämpfung 1 Wäschekippe mit Drahtkorb 1 Abdeckplatte 330 mm tief  Volumen Wäschekippe: 25 Liter	300	300	1628	<b>H N A 0 5 3 A 7 W</b>	L/R	
	Volumen Wäschekippe: 35 Liter	300	400	1628	<b>H N A 0 5 4 A 7 W</b>	L/R	
	<b>Hochschrank mit Wäschekippe</b> 2 Türen 2 Glasfachböden 1 Metallschubkasten mit Einzugsdämpfung 1 Wäschekippe mit Drahtkorb 1 Abdeckplatte 330 mm tief  Volumen Wäschekippe: 55 Liter	300	600	1628	<b>H N A 0 5 6 A 7 W</b>		
	<b>Hochschrank mit Wäscheauszug</b> 2 Türen 2 Glasfachböden (o.) 1 Metallschubkasten mit Einzugsdämpfung 2 Türen 1 Wäscheauszug mit Kunststoffkorb 1 Abdeckplatte 330 mm tief  Volumen Wäscheauszug: 40 Liter	300	600	1628	<b>H N A 0 5 6 A 1 W</b>		

Passendes Zubehör finden Sie im separaten Register!

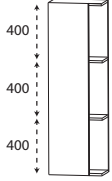
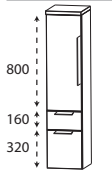
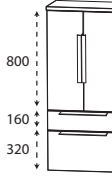
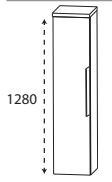
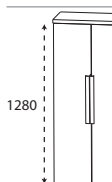
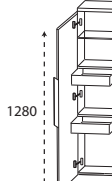

# Programm 070 - Typenliste

Tiefenangabe entspricht der Korpus-tiefe		Tiefe in mm	Breite in mm	Höhe in mm	Artikelnummer	Anschlag	Aufpreis Hochglanz Korpus	
<b>Mittelschrank-Regale</b>								
 <p>Abb. = links</p>	<b>Mittelschrank-Regal</b> 1 Tür in Korpusdekor 300 mm breit 2 feste Holzfachböden in Korpusdekor	150	400	1280	<b>MOG 8 1 4 0 0 1</b>	L/R		
<b>Mittelschränke</b>								
	<b>Mittelschrank</b> 1 Tür 2 Glasfachböden (o.) 1 Metallauszug mit Einzugsdämpfung 1 Metallschubkasten mit Einzugsdämpfung 1 Abdeckplatte 330 mm tief	300	300	1308	<b>MNA 8 8 3 A 7 M</b>	L/R		
			300	400	1308	<b>MNA 8 8 4 A 7 M</b>	L/R	
	<b>Mittelschrank</b> 2 Türen 2 Glasfachböden (o.) 1 Metallauszug mit Einzugsdämpfung 1 Metallschubkasten mit Einzugsdämpfung 1 Abdeckplatte 330 mm tief	300	600	1308	<b>MNA 8 8 6 A 7 M</b>			
	<b>Mittelschrank</b> 1 Tür 4 Glasfachböden 1 Abdeckplatte 330 mm tief	300	300	1308	<b>MNA 8 1 3 A 7</b>	L/R		
			300	400	1308	<b>MNA 8 1 4 A 7</b>	L/R	
	Maßvariabel: Bitte die Korpus-tiefe angeben.	150-299	300	1308	<b>MVA 8 1 3 0</b>	L/R		
	Ablageplatte wird der Schranktiefe angepasst.	150-299	400	1308	<b>MVA 8 1 4 0</b>	L/R		
	<b>Mittelschrank</b> 2 Türen 4 Glasfachböden 1 Abdeckplatte 330 mm tief	300	600	1308	<b>MNA 8 1 6 A 7</b>			
	Maßvariabel: Bitte die Korpus-tiefe angeben. Ablageplatte wird der Schranktiefe angepasst.	150-299	600	1308	<b>MVA 8 1 6 0</b>			
	<b>Mittelschrank mit Innenschubkästen</b> 1 Tür 2 Metall-Innenschubkästen mit Einzugsdämpfung 1 Glasfachboden 1 Abdeckplatte 330 mm tief	300	300	1308	<b>MNA 8 4 3 A 7</b>	L/R		
			300	400	1308	<b>MNA 8 4 4 A 7</b>	L/R	

Passendes Zubehör finden Sie im separaten Register!

# Programm 070 - Typenliste

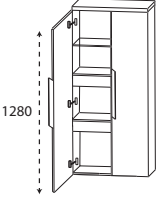
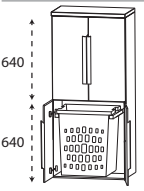
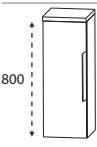
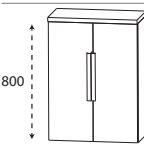
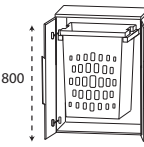
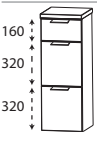
	Tiefe in mm	Breite in mm	Höhe in mm	Artikelnummer	Anschlag	Aufpreis Hoch- glanz Korpus
Tiefenangabe entspricht der Korпустiefe						
<b>Mittelschränke</b>						
	300	600	1308	<b>M N A 8 4 6 A 7</b>		
<p><b>Mittelschrank mit Innenschubkästen</b>            2 Türen            2 durchgängige Metall-Innenschubkästen mit Einzugsdämpfung            1 Glasfachboden            1 Abdeckplatte 330 mm tief</p>						
	300	600	1308	<b>M N A 8 3 6 A 1 W</b>		
<p><b>Mittelschrank mit Wäscheauszug</b>            2 Türen            1 Glasfachboden (o.)            2 Türen            1 Wäscheauszug mit Kunststoffkorb            Volumen Wäscheauszug: 40 Liter            1 Abdeckplatte 330 mm tief</p>						
<b>Highboards</b>						
	300	300	828	<b>H B A 5 1 3 A 7</b>	L/R	
	300	400	828	<b>H B A 5 1 4 A 7</b>	L/R	
	150-299	300	828	<b>H B V A 5 1 3</b>	L/R	
	150-299	400	828	<b>H B V A 5 1 4</b>	L/R	
	Maßvariabel: Bitte die Korпустiefe angeben. Ablageplatte wird der Schranktiefe angepasst.					
	300	600	828	<b>H B A 5 1 6 A 7</b>		
<p><b>Highboard</b>            2 Türen            2 Glasfachböden            1 Abdeckplatte 330 mm tief</p>						
	150-299	600	828	<b>H B V A 5 1 6</b>		
	Maßvariabel: Bitte die Korпустiefe angeben. Ablageplatte wird der Schranktiefe angepasst.					
	300	600	828	<b>H B A 5 1 6 A 1 W</b>		
<p><b>Highboard mit Wäscheauszug</b>            2 Türen            1 Wäscheauszug mit Kunststoffkorb            1 Abdeckplatte 330 mm tief            Volumen Wäscheauszug: 40 Liter</p>						
	300	300	828	<b>H B A 5 6 3 A 7 M</b>		
	300	400	828	<b>H B A 5 6 4 A 7 M</b>		
	Maßvariabel: Bitte die Korпустiefe angeben. Ablageplatte wird der Schranktiefe angepasst.					

Passendes Zubehör finden Sie im separaten Register!

# Programm 070 - Typenliste

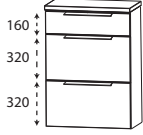
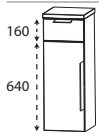
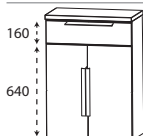
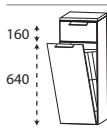
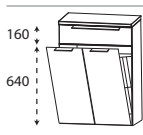
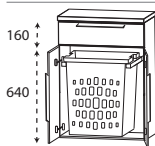
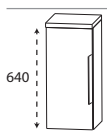
Tiefenangabe entspricht der Korpus-tiefe		Tiefe in mm	Breite in mm	Höhe in mm	Artikelnummer	Anschlag	Aufpreis Hochglanz Korpus
<b>Highboards</b>							
	<b>Highboard</b> 1 Metallschubkasten mit Einzugsdämpfung 2 Metallauszüge mit Einzugsdämpfung 1 Abdeckplatte 330 mm tief	300	600	828	<b>H B A 5 6 6 A 7 M</b>		
	<b>Highboard</b> 1 Metallschubkasten mit Einzugsdämpfung 1 Tür 1 Glasfachboden 1 Abdeckplatte 330 mm tief	300 300	300 400	828 828	<b>H B A 5 5 3 A 7 M</b> <b>H B A 5 5 4 A 7 M</b>	L/R L/R	
	<b>Highboard</b> 1 Metallschubkasten mit Einzugsdämpfung 2 Türen 1 Glasfachboden 1 Abdeckplatte 330 mm tief	300	600	828	<b>H B A 5 5 6 A 7 M</b>		
	<b>Highboard mit Wäschekippe</b> 1 Metallschubkasten mit Einzugsdämpfung 1 Wäschekippe mit Drahtkorb 1 Abdeckplatte 330 mm tief						
	Volumen Wäschekippe: 25 Liter	300	300	828	<b>H B A 5 5 3 A 7 W</b>		
	Volumen Wäschekippe: 35 Liter	300	400	828	<b>H B A 5 5 4 A 7 W</b>		
	<b>Highboard mit Wäschekippe</b> 1 Metallschubkasten mit Einzugsdämpfung 1 Wäschekippe mit Drahtkorb 1 Abdeckplatte 330 mm tief						
	Volumen Wäschekippe: 55 Liter	300	600	828	<b>H B A 5 5 6 A 7 W</b>		
	<b>Highboard mit Wäscheauszug</b> 1 Metallschubkasten mit Einzugsdämpfung 2 Türen 1 Wäscheauszug mit Kunststoffkorb 1 Abdeckplatte 330 mm tief						
	Volumen Wäscheauszug: 40 Liter	300	600	828	<b>H B A 5 5 6 A 1 W</b>		
<b>Oberschränke</b>							
	<b>Oberschrank</b> 1 Tür 1 Glasfachboden 1 Abdeckplatte 180 mm tief	150 150	300 400	668 668	<b>O G A 4 1 3 A</b> <b>O G A 4 1 4 A</b>	7 L/R 7 L/R	
	Maßvariabel: Bitte die Korpus-tiefe angeben. Ablageplatte wird der Schranktiefe angepasst.	151-300 151-300	300 400	668 668	<b>O V A 4 1 3 0</b> <b>O V A 4 1 4 0</b>	L/R L/R	





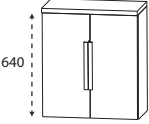
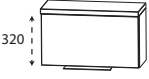
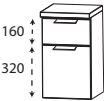
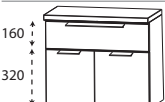
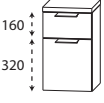
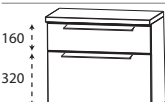
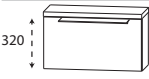



Passendes Zubehör finden Sie im separaten Register!

# Programm 070 - Typenliste

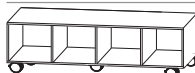
Tiefenangabe entspricht der Korpus-tiefe		Tiefe in mm	Breite in mm	Höhe in mm	Artikelnummer	Anschlag	Aufpreis Hochglanz Korpus
<b>Oberschränke</b>							
	<b>Oberschrank</b> 2 Türen 1 Glasfachboden 1 Abdeckplatte 180 mm tief	150	600	668	<b>O G A 4 1 6 A 7</b>		
	Maßvariabel: Bitte die Korpus-tiefe angeben. Ablageplatte wird der Schranktiefe angepasst.	151-300	600	668	<b>O V A 4 1 6 0</b>		
	<b>Oberschrank</b> 1 Klapptür 1 Abdeckplatte 260 mm tief	230	600	348	<b>O M A 2 1 6 A 7 K</b>		
<b>Unterschranke</b>							
	<b>Unterschrank</b> 1 Metallschubkasten mit Einzugsdämpfung 1 Tür 1 Abdeckplatte 330 mm tief	300	300	508	<b>U N A 3 2 3 A 7 M</b>	L/R	
		300	400	508	<b>U N A 3 2 4 A 7 M</b>	L/R	
	<b>Unterschrank</b> 1 Metallschubkasten mit Einzugsdämpfung 2 Türen 1 Abdeckplatte 330 mm tief	300	600	508	<b>U N A 3 2 6 A 7 M</b>		
	<b>Unterschrank</b> 1 Metallschubkasten mit Einzugsdämpfung 1 Metallauszug mit Einzugsdämpfung 1 Abdeckplatte 330 mm tief	300	300	508	<b>U N A 3 4 3 A 7 M</b>		
		300	400	508	<b>U N A 3 4 4 A 7 M</b>		
	<b>Unterschrank</b> 1 Metallschubkasten mit Einzugsdämpfung 1 Metallauszug mit Einzugsdämpfung 1 Abdeckplatte 330 mm tief	300	600	508	<b>U N A 3 4 6 A 7 M</b>		
	<b>Unterschrank</b> 1 Klapptür 1 Abdeckplatte 260 mm tief	230	600	348	<b>U M A 2 1 6 A 7 K</b>		



Passendes Zubehör finden Sie im separaten Register!

# Programm 070 - Typenliste

Tiefenangabe entspricht der Korpus-tiefe		Tiefe in mm	Breite in mm	Höhe in mm	Artikelnummer	Anschlag	Aufpreis Hoch- glanz Korpus
<b>Rollenschränke</b>							
	<b>Rollenschränk</b> 2 Fächer Fächerbreiten: 275 mm 4 Rollen (2 feststellbar) Höhenangabe inkl. Rollen (100 mm)	400	600	340	<b>ROW 1 1 6 0 0 2</b>		
	<b>Rollenschränk</b> 3 Fächer Fächerbreiten: 278 mm 5 Rollen (2 feststellbar) Höhenangabe inkl. Rollen (100 mm)	400	900	340	<b>ROW 1 1 9 0 0 3</b>		
	<b>Rollenschränk</b> 4 Fächer Fächerbreiten: 280 mm 5 Rollen (2 feststellbar) Höhenangabe inkl. Rollen (100 mm)	400	1200	340	<b>ROW 1 1 1 2 0 4</b>		
	<b>Rollenschränk</b> 5 Fächer Fächerbreiten: 260 mm 5 Rollen (2 feststellbar) Höhenangabe inkl. Rollen (100 mm)	400	1400	340	<b>ROW 1 1 1 4 0 5</b>		
	<b>Aufbewahrungsbox</b> grau faltbar 1 Eingrifföse	255	255	200	<b>PZ 1 1 5 3 0 1</b>		
<b>Regale</b>							
	<b>Funktionsregal</b> Ecken auf Gehrung geschnitten senkrechte oder waagerechte Montage möglich  Bitte Farbvariante angeben: Nr. 501 weiß matt lackiert Nr. 547 schwarz matt lackiert	150	300	160	<b>RGL 1 1 3 0 0 1</b>		
	<b>Funktionsregal</b> Ecken auf Gehrung geschnitten senkrechte oder waagerechte Montage möglich  Bitte Farbvariante angeben: Nr. 501 weiß matt lackiert Nr. 547 schwarz matt lackiert	150	600	160	<b>RGL 1 1 6 0 0 2</b>		
	<b>Funktionsregal</b> Ecken auf Gehrung geschnitten senkrechte oder waagerechte Montage möglich  Bitte Farbvariante angeben: Nr. 501 weiß matt lackiert Nr. 547 schwarz matt lackiert	150	900	160	<b>RGL 1 1 9 0 0 3</b>		

Passendes Zubehör finden Sie im separaten Register!

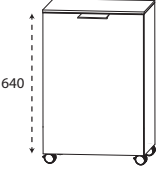
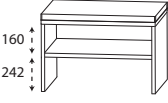
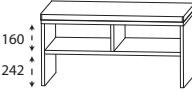
# Programm 070 - Typenliste

Tiefenangabe entspricht der Korpusstärke		Tiefe in mm	Breite in mm	Höhe in mm	Artikelnummer	Anschlag	Aufpreis Hoch- glanz Korpus
<b>Wäscherolli</b>							
 <p>640</p>	<b>Wäscherolli</b> 1 Klappdeckel, inkl. Dämpfung 1 herausnehmbarer Wäschesack, waschbar 4 Rollen (2 feststellbar) Farbvariante entspricht der Korpusfarbe Höhenangabe inkl. Rollen (100 mm)	470	470	756	<b>WRS 4 0 4 7</b>		
<b>Sitzbänke</b>							
 <p>160 242</p>	<b>Sitzbank</b> 1 Ablagefach 1 Sitzkissen aus Kunstleder Farbvariante entspricht der Korpusfarbe Sitzkissen in creme-weiß Sitzkissen in schwarz	450 450	600 600	508 508	<b>SETBANK 6 W</b> <b>SETBANK 6 S</b>		
 <p>160 242</p>	<b>Sitzbank</b> 2 Ablagefächer 1 Sitzkissen aus Kunstleder Farbvariante entspricht der Korpusfarbe Sitzkissen in creme-weiß Sitzkissen in schwarz	450 450	900 900	508 508	<b>SETBANK 9 W</b> <b>SETBANK 9 S</b>		
<b>Glas - Ablageboarde</b>							
	<b>Glas - Ablageboard</b> inkl. Metallhalter						
	<b>400 mm breit</b> inkl. 2 Metallhalter	130	400	8	<b>ABG 1 3 4 0 0 8</b>		
	<b>600 mm breit</b> inkl. 2 Metallhalter	130	600	8	<b>ABG 1 3 6 0 0 8</b>		
	<b>900 mm breit</b> inkl. 3 Metallhalter	130	900	8	<b>ABG 1 3 9 0 0 8</b>		
	<b>1200 mm breit</b> inkl. 3 Metallhalter	130	1200	8	<b>ABG 1 3 1 2 0 8</b>		
<b>1400 mm breit</b> inkl. 4 Metallhalter	130	1400	8	<b>ABG 1 3 1 4 0 8</b>			

Passendes Zubehör finden Sie im separaten Register!

# Programm 070 - Planungsbeispiele

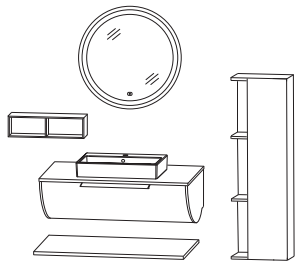
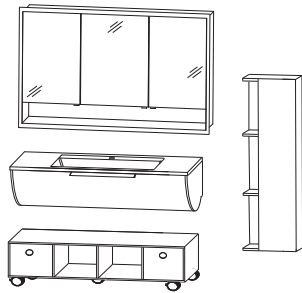
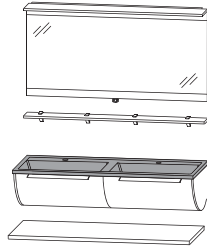
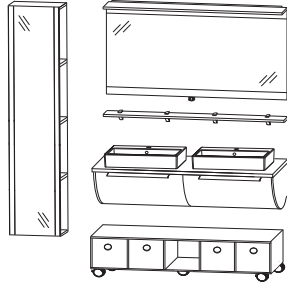
<b>ROK-0190-1</b>			
1	Flächenspiegel rund		F S R 4 0 7 0 0 1
1	Keramik-Aufsatzwaschtisch		W T A 4 2 5 5 1
1	Waschtischplatte	A P A 5 0 9 0 6 3	
1	Ausschnitt mittig	A U S 4 2 5 5 2 8	
1	Waschtischunterschrank	S E T 2 9 9 0 2 M	
1	Ablageplatte	A U W 4 0 9 2 2 8	
1	Funktionsregal in weiß matt	R G L 1 1 6 0 0 2	
1	Mittelschrank - Regal	M O G 8 1 4 0 0 1	
Summe			
Aufpreis Hochglanz Korpus Aufpreis Hochglanz Waschtischplatte Aufpreis Hochglanz Ablageplatte		926 mm breit	
<b>ROS-6112-1</b>			
1	Einbauspiegelschrank		S 2 A 5 5 1 2 E 1
1	STONEPLUS - Waschtisch		W M S 2 3 1 2 6 1
1	Waschtischunterschrank mit LED	S E T 2 9 1 2 3 B	
1	Rollenschrank	R O W 1 1 1 2 0 4	
2	Aufbewahrungsbox	P Z 1 1 5 3 0 1	
1	Mittelschrank - Regal	M O G 8 1 4 0 0 1	
Summe			
Aufpreis Hochglanz Korpus		1232 mm breit	
<b>ROG-9814-1D</b>			
1	Flächenspiegel		S E T 4 1 1 4 0 2
1	Glas - Ablageboard		A B G 1 3 1 4 0 8
1	Glaswaschtisch in schwarz matt	W G S 2 3 4 D 9 8	
1	Waschtischunterschrank mit LED	S E T 2 9 1 4 3 B	
1	Ablageplatte	A U W 4 0 1 4 2 8	
Summe			
Aufpreis Hochglanz Korpus Aufpreis Hochglanz Ablageplatte		1432 mm breit	
<b>ROK-0114-1D</b>			
1	Flächenspiegel		S E T 4 1 1 4 0 2
1	Glas - Ablageboard		A B G 1 3 1 4 0 8
2	Keramik-Aufsatzwaschtisch	W T A 4 2 5 5 1	
2	Ausschnitt links und rechts	A U S 4 2 5 5 2 8	
1	Waschtischplatte	A P A 5 0 1 4 6 3	
1	Waschtischunterschrank mit LED	S E T 2 9 1 4 2 B	
1	Rollenschrank	R O W 1 1 1 4 0 5	
4	Aufbewahrungsbox	P Z 1 1 5 3 0 1	
1	Hochschrank-Regal	H O G 1 0 4 0 0 1	
Summe			
Aufpreis Hochglanz Korpus Aufpreis Hochglanz Waschtischplatte		1426 mm breit	

# Programm 070 - Maßskizzen

WMS/WGS 2306 + SET 2960 3x

WMS/WGS 2309 + SET 2990 3x

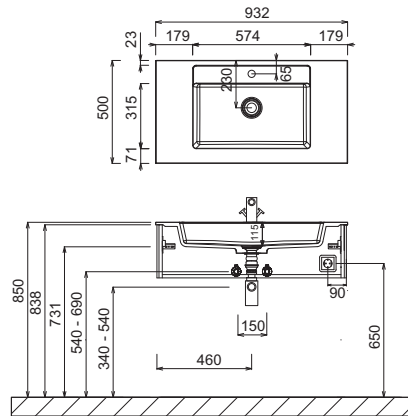
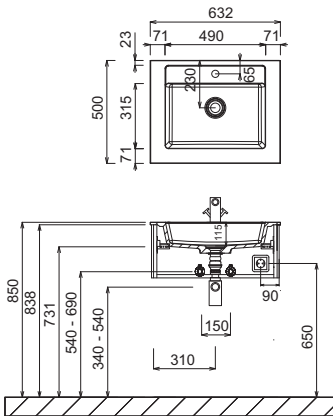

WMS/WGS 2312 + SET 2912 3x

WMS/WGS 234D + SET 2914 3x

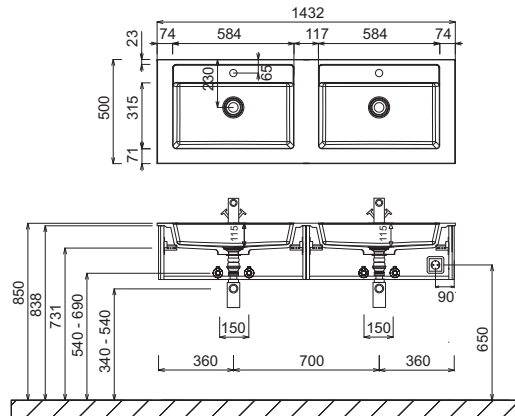
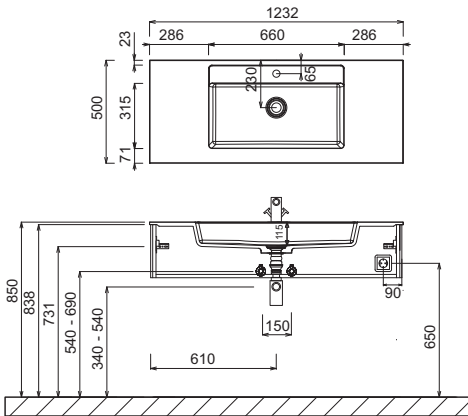

WTA 4255 1 + APA 5060 63 + SET 2960 2x

WTA 4255 1 + APA 5090 63 + SET 2990 2x

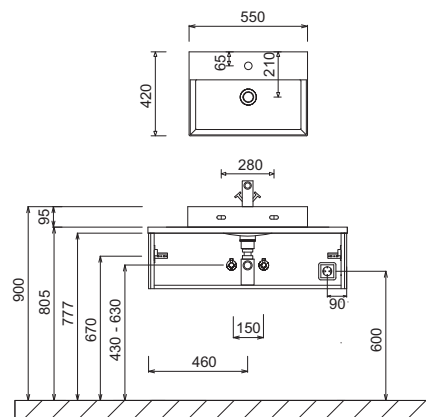
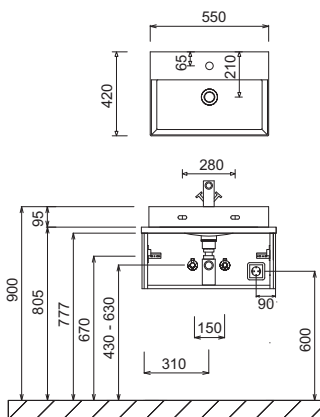

Waschtische ohne Befestigungskonsolen werden mit Silikon an der Wand und auf den Möbelseiten befestigt!

**STONEPLUS:**

Die Temperatur des Gebrauchswassers darf 55° C nicht überschreiten. Haarfärbemittel müssen bei Kontakt mit der Oberfläche innerhalb weniger Sekunden entfernt werden, um Fleckenbildung zu vermeiden.

**Toleranzen:**

Die Maßtoleranzen (+/- 5mm) und Ebenheitstoleranzen (DIN 18202) unterliegen den üblichen materialspezifischen Toleranzen für Baustoffe, anlehnend an die DIN 18202.



# Programm 070 - Maßskizzen

WTA 4255 1 + APA 5012 63 + SET 2912 2x

2x WTA 4255 1 + APA 5014 63 + SET 2914 2x

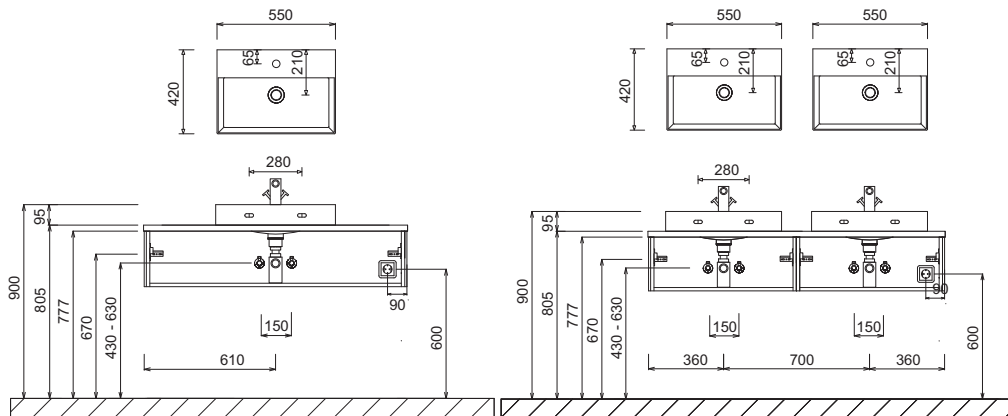

## Elektroanschlüsse für Spiegelschränke

## Einbauspiegelschrank

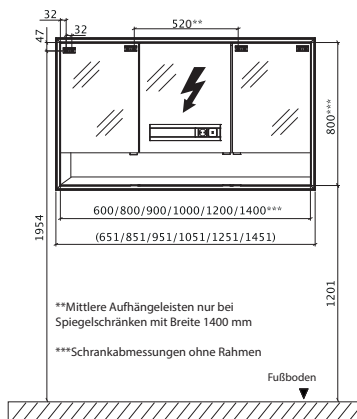
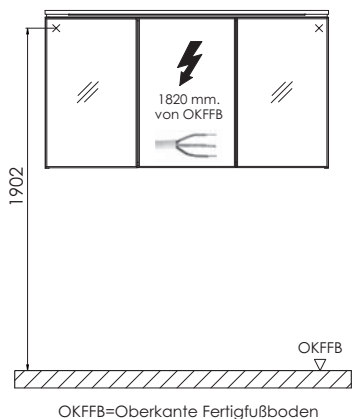

## Wandausschnitt für Einbauspiegelschränke

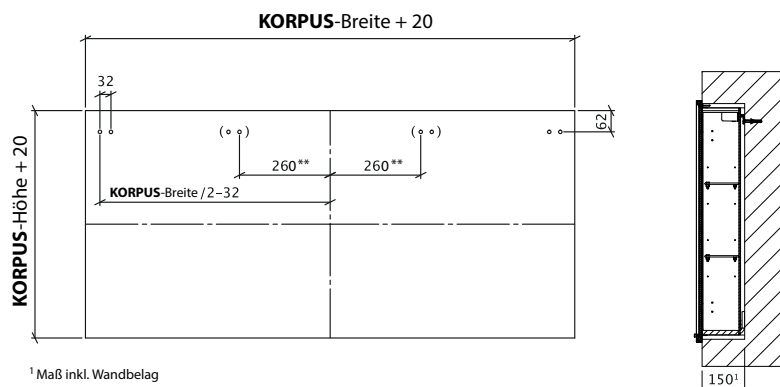

<sup>1</sup> Maß inkl. Wandbelag

\*\*Mittlere Aufhängeleisten nur bei Spiegelschränken mit Breite 1400 mm

Waschtische ohne Befestigungskonsolen werden mit Silikon an der Wand und auf den Möbelseiten befestigt!

STONEPLUS:

Die Temperatur des Gebrauchswassers darf 55° C nicht überschreiten. Haarfärbemittel müssen bei Kontakt mit der Oberfläche innerhalb weniger Sekunden entfernt werden, um Fleckenbildung zu vermeiden.

Toleranzen:

Die Maßtoleranzen (+/- 5mm) und Ebenheitstoleranzen (DIN 18202) unterliegen den üblichen materialspezifischen Toleranzen für Baustoffe, anlehnend an die DIN 18202.