



## Frontdekore



Nr. 777 Cosmos Grey matt



Nr. 793 Edelweiß matt



Nr. 891 Quarzgrau matt



Nr. 893 Titangrau matt



Nr. 686 Anthrazit hgl.



Nr. 722 Polarweiß hgl.



Nr. 680 Charleston Eiche



Nr. 785 Eiche Natur Nachbildung

**F** Folierte Front

## Korpusdekore

\* Hochglanz Korpus gegen Aufpreis



Nr. 111  
Weiß matt



Nr. 177  
Cosmos Grey  
matt



Nr. 191  
Quarzgrau matt



Nr. 193  
Titangrau matt



\*Nr. 121  
Anthrazit hgl.



\*Nr. 161  
Weiß hgl.



Nr. 180  
Charleston Eiche



Nr. 185  
Eiche Natur  
Nachbildung

## Griffvarianten



Nr. 320 Stangengriff chrom

Griffbohrung bei geraden  
Fronten: 96 mm / 384 mm



Nr. 350 Stangengriff schwarz

Griffbohrung bei geraden  
Fronten: 96 mm / 384 mm

## Waschtischfarben

Mineralguss-  
Möbelwaschtische



Nr. 1  
Weiß

Keramik -  
Möbelwaschtische



Nr. 1  
Weiß

## Technik

Auszüge und Schubkästen

Nr. 554

Premium-Technik mit Dämpfung

Türen mit integriertem Dämpfungssystem

## Spiegelschränke

Serie 1



Serie 2



Serie 3



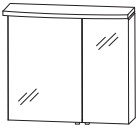
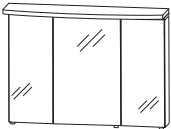

# Programm 038 - Typenliste

Tiefenangabe entspricht der Korpusstärke		Tiefe in mm	Breite in mm	Höhe in mm	Artikelnummer	Anschlag	Aufpreis Hoch- glanz Korpus
<b>Flächenspiegel</b>							
	<p><b>Flächenspiegel</b> 2 vertikale LED-Beleuchtungselemente 2 x 6 Watt / Converter 30 Watt 2 x 462 Lumen / 6000 Kelvin inkl. Kippschalter Dieses Produkt enthält eine Lichtquelle der Energieeffizienzklasse: G</p> <p><b>600 mm breit</b></p> <p><b>800 mm breit</b></p> <p><b>1000 mm breit</b></p> <p><b>1200 mm breit</b></p>	43	600	640	<b>F S A 4 3 6 0 1 0</b>		
		43	800	640	<b>F S A 4 3 8 0 1 0</b>		
		43	1000	640	<b>F S A 4 3 1 0 1 0</b>		
		43	1200	640	<b>F S A 4 3 1 2 1 0</b>		
<b>Spiegelschränke Serie 1</b>							
	<p><b>Spiegelschrank</b> Gesims (300 mm tief) 1 LED-Einbauleuchte 4,0 Watt / Converter 15 Watt 295 Lumen / 6500 Kelvin 1 Zwischenplatte 2 Spiegeltüren auf Trägerplatte 2 Glasfachböden 1 Schalter-Steckdosen-Element Türbreiten: 396 mm / 196 mm Dieses Produkt enthält eine Lichtquelle der Energieeffizienzklasse: G</p> <p>Optionales Zubehör: LED-Waschplatzbeleuchtung</p>	150	600	680	<b>S 2 A 4 3 6 0 5 5</b>		
inkl. Griffblöcke Türanschlag tauschbar					P Z 1 0 6 3 6 0		
	<p><b>Spiegelschrank</b> Gesims (300 mm tief) 1 LED-Einbauleuchte 4,0 Watt / Converter 15 Watt 295 Lumen / 6500 Kelvin 1 Zwischenplatte 3 Spiegeltüren auf Trägerplatte 2 Mittelwände, 6 Glasfachböden 1 Schalter-Steckdosen-Element Türbreiten: 238 mm / 312 mm / 238 mm Dieses Produkt enthält eine Lichtquelle der Energieeffizienzklasse: G</p> <p>Optionales Zubehör: LED-Waschplatzbeleuchtung</p>	150	800	680	<b>S 2 A 4 3 8 0 5 5</b>		
inkl. Griffblöcke					P Z 1 0 6 3 6 0		

Passendes Zubehör finden Sie im separaten Register!

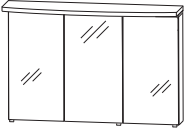
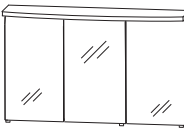
# Programm 038 - Typenliste

Tiefenangabe entspricht der Korpusstärke		Tiefe in mm	Breite in mm	Höhe in mm	Artikelnummer	Anschlag	Aufpreis Hoch- glanz Korpus
<b>Spiegelschränke Serie 1</b>							
	<p><b>Spiegelschrank</b>            Gesims (300 mm tief)            1 LED-Einbauleuchte            4,0 Watt / Converter 15 Watt            295 Lumen / 6500 Kelvin            1 Zwischenplatte            3 Spiegeltüren auf Trägerplatte            2 Mittelwände, 6 Glasfachböden            1 Schalter-Steckdosen-Element            Türbreiten: 288 mm / 412 mm / 288 mm            Dieses Produkt enthält eine Lichtquelle            der Energieeffizienzklasse: G</p> <p>Optionales Zubehör:            LED-Waschplatzbeleuchtung</p>	150	1000	680	<b>S 2 A 4 3 1 0 5 5</b>		
inkl. Griffblöcke					P Z 1 0 6 3 9 0		
	<p><b>Spiegelschrank</b>            Gesims (300 mm tief)            1 LED-Einbauleuchte            4,0 Watt / Converter 15 Watt            295 Lumen / 6500 Kelvin            1 Zwischenplatte            3 Spiegeltüren auf Trägerplatte            2 Mittelwände, 6 Glasfachböden            1 Schalter-Steckdosen-Element            Türbreiten: 388 mm / 412 mm / 388 mm            Dieses Produkt enthält eine Lichtquelle            der Energieeffizienzklasse: G</p> <p>Optionales Zubehör:            LED-Waschplatzbeleuchtung</p>	150	1200	680	<b>S 2 A 4 3 1 2 5 5</b>		
inkl. Griffblöcke					P Z 1 0 6 3 1 2		
<b>Spiegelschränke Serie 2</b>							
	<p><b>Spiegelschrank</b>            1 LED-Flächenleuchte            8,18 Watt / Converter 15 Watt            818 Lumen / 6500 Kelvin            2 Spiegeltüren auf Trägerplatte            2 Glasfachböden            1 Schalter-Steckdosen-Element            Türbreiten: 396 mm / 196 mm            Dieses Produkt enthält eine Lichtquelle            der Energieeffizienzklasse: F</p> <p>Optionales Zubehör:            LED-Waschplatzbeleuchtung</p>	150	600	649	<b>S 2 A 4 3 6 0 8 1</b>		
inkl. Griffblöcke Türanschlag tauschbar					P Z 1 0 6 3 6 0		

Passendes Zubehör finden Sie im separaten Register!

# Programm 038 - Typenliste

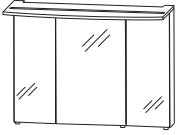
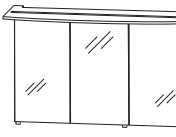
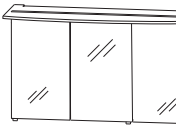
Tiefenangabe entspricht der Korpus-tiefe		Tiefe in mm	Breite in mm	Höhe in mm	Artikelnummer	Anschlag	Aufpreis Hoch- glanz Korpus
 <p>inkl. Griffblöcke</p>		150	800	649	<b>S 2 A 4 3 8 0 8 1</b>		
<p><b>Spiegelschrank</b>            1 LED-Flächenleuchte            15,0 Watt / Converter 30 Watt            1500 Lumen / 6500 Kelvin            3 Spiegeltüren auf Trägerplatte            2 Mittelwände            6 Glasfachböden            1 Schalter-Steckdosen-Element            Türbreiten: 238 mm / 312 mm / 238 mm            Dieses Produkt enthält eine Lichtquelle            der Energieeffizienzklasse: F</p> <p>Optionales Zubehör:            LED-Waschplatzbeleuchtung</p>					P Z 1 0 6 3 6 0		
 <p>inkl. Griffblöcke</p>		150	1000	649	<b>S 2 A 4 3 1 0 8 1</b>		
<p><b>Spiegelschrank</b>            1 LED-Flächenleuchte            14,4 Watt / Converter 30 Watt            1680 Lumen / 6500 Kelvin            3 Spiegeltüren auf Trägerplatte            2 Mittelwände            6 Glasfachböden            1 Schalter-Steckdosen-Element            Türbreiten: 288 mm / 412 mm / 288 mm            Dieses Produkt enthält eine Lichtquelle            der Energieeffizienzklasse: F</p> <p>Optionales Zubehör:            LED-Waschplatzbeleuchtung</p>					P Z 1 0 6 3 9 0		
 <p>inkl. Griffblöcke</p>		150	1200	649	<b>S 2 A 4 3 1 2 8 1</b>		
<p><b>Spiegelschrank</b>            1 LED-Flächenleuchte            17,28 Watt / Converter 30 Watt            2220 Lumen / 6500 Kelvin            3 Spiegeltüren auf Trägerplatte            2 Mittelwände            6 Glasfachböden            1 Schalter-Steckdosen-Element            Türbreiten: 388 mm / 412 mm / 388 mm            Dieses Produkt enthält eine Lichtquelle            der Energieeffizienzklasse: F</p> <p>Optionales Zubehör:            LED-Waschplatzbeleuchtung</p>					P Z 1 0 6 3 1 2		





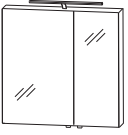
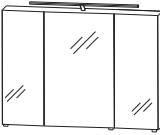
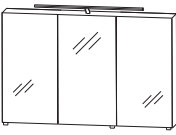
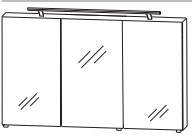

Passendes Zubehör finden Sie im separaten Register!

# Programm 038 - Typenliste

Tiefenangabe entspricht der Korpus-tiefe		Tiefe in mm	Breite in mm	Höhe in mm	Artikelnummer	Anschlag	Aufpreis Hoch- glanz Korpus
 <p>inkl. Griffblöcke Türanschlag tauschbar</p>	<p><b>Spiegelschrank</b> 2 Spiegeltüren auf Trägerplatte 2 Glasfachböden 1 LED-Aufbauleuchte 400 mm 6,5 Watt / Converter 15 Watt 760 Lumen / 6500 Kelvin 1 Schalter-Steckdosen-Element Türbreiten: 396 mm / 196 mm Dieses Produkt enthält eine Lichtquelle der Energieeffizienzklasse: F</p> <p>Optionales Zubehör: LED-Waschplatzbeleuchtung</p>	150	600	640	<b>S 2 A 4 3 6 0 A 1</b>		
 <p>inkl. Griffblöcke</p>	<p><b>Spiegelschrank</b> 3 Spiegeltüren auf Trägerplatte 2 Mittelwände 6 Glasfachböden 1 LED-Aufbauleuchte 600 mm 9,7 Watt / Converter 15 Watt 1140 Lumen / 6500 Kelvin 1 Schalter-Steckdosen-Element Türbreiten: 238 mm / 312 mm / 238 mm Dieses Produkt enthält eine Lichtquelle der Energieeffizienzklasse: F</p> <p>Optionales Zubehör: LED-Waschplatzbeleuchtung</p>	150	800	640	<b>S 2 A 4 3 8 0 A 1</b>		
 <p>inkl. Griffblöcke</p>	<p><b>Spiegelschrank</b> 3 Spiegeltüren auf Trägerplatte 2 Mittelwände 6 Glasfachböden 1 LED-Aufbauleuchte 600 mm 9,7 Watt / Converter 15 Watt 1140 Lumen / 6500 Kelvin 1 Schalter-Steckdosen-Element Türbreiten: 288 mm / 412 mm / 288 mm Dieses Produkt enthält eine Lichtquelle der Energieeffizienzklasse: F</p> <p>Optionales Zubehör: LED-Waschplatzbeleuchtung</p>	150	1000	640	<b>S 2 A 4 3 1 0 A 1</b>		
 <p>inkl. Griffblöcke</p>	<p><b>Spiegelschrank</b> 3 Spiegeltüren auf Trägerplatte 2 Mittelwände 6 Glasfachböden 1 LED-Aufbauleuchte 900 mm 13,6 Watt / Converter 30 Watt 1580 Lumen / 6500 Kelvin 1 Schalter-Steckdosen-Element Türbreiten: 388 mm / 412 mm / 388 mm Dieses Produkt enthält eine Lichtquelle der Energieeffizienzklasse: F</p> <p>Optionales Zubehör: LED-Waschplatzbeleuchtung</p>	150	1200	640	<b>S 2 A 4 3 1 2 A 1</b>		





Die Angabe des Waschtisch-Herstellers entnehmen Sie bitte der Übersicht, die Sie am Anfang des Verkaufshandbuchs finden.  
Passendes Zubehör finden Sie im separaten Register!

# Programm 038 - Typenliste

Tiefenangabe entspricht der Korpus-tiefe		Tiefe in mm	Breite in mm	Höhe in mm	Artikelnummer	Anschlag	Aufpreis Hoch- glanz Korpus
<b>Mineralguss - Möbelwaschtische</b>							
	<b>Mineralguss Möbelwaschtisch</b> Farbton Weiß	486	606	28	<b>WMM 8 5 0 6 1</b>		
	<b>Mineralguss Möbelwaschtisch</b> Farbton Weiß	520	806	28	<b>WMM 8 5 0 8 1</b>		
	<b>Mineralguss Möbelwaschtisch</b> Farbton Weiß	520	1006	28	<b>WMM 8 5 1 0 1</b>		
	<b>Mineralguss Möbelwaschtisch</b> Farbton Weiß	520	1206	28	<b>WMM 8 5 2 0 1</b>		
<b>Keramik - Möbelwaschtische</b>							
	<b>Keramik Möbelwaschtisch</b> Farbton Weiß						
	<b>ohne LED-Beleuchtung</b>	511	620	28	<b>WTM 8 5 0 6 1</b>		
	<b>mit LED-Beleuchtung</b> 1 LED-Converter 12 V, 15 Watt 259 Lumen / 6500 Kelvin inkl. Kippschalter Dieses Produkt enthält eine Lichtquelle der Energieeffizienzklasse: F	511	620	28	<b>WTM 8 5 0 6 B 1</b>		
	Optionales Zubehör: Bewegungssensor für LED-Beleuchtung				P Z 1 1 4 1		
	<b>Keramik Möbelwaschtisch</b> Farbton Weiß						
	<b>ohne LED-Beleuchtung</b>	547	820	28	<b>WTM 8 5 0 8 1</b>		
	<b>mit LED-Beleuchtung</b> 1 LED-Converter 12 V, 15 Watt 342 Lumen / 6500 Kelvin inkl. Kippschalter Dieses Produkt enthält eine Lichtquelle der Energieeffizienzklasse: F	547	820	28	<b>WTM 8 5 0 8 B 1</b>		
	Optionales Zubehör: Bewegungssensor für LED-Beleuchtung				P Z 1 1 4 1		

Die Angabe des Waschtisch-Herstellers entnehmen Sie bitte der Übersicht, die Sie am Anfang des Verkaufshandbuchs finden.  
Passendes Zubehör finden Sie im separaten Register!



# Programm 038 - Typenliste

Tiefenangabe entspricht der Korpusstärke		Tiefe in mm	Breite in mm	Höhe in mm	Artikelnummer	Anschlag	Aufpreis Hoch- glanz Korpus
<b>Keramik - Möbelwaschtische</b>							
 <p><b>Keramik Möbelwaschtisch</b> Farbton Weiß</p> <p><b>ohne LED-Beleuchtung</b> <b>mit LED-Beleuchtung</b> 1 LED-Converter 12 V, 15 Watt 432 Lumen / 6500 Kelvin inkl. Kippschalter Dieses Produkt enthält eine Lichtquelle der Energieeffizienzklasse: F</p> <p>Optionales Zubehör: Bewegungssensor für LED-Beleuchtung</p>	547	1020	28	<b>W T M 8 5 1 0 1</b>			
	547	1020	28	<b>W T M 8 5 1 0 B 1</b>			
 <p><b>Keramik Möbelwaschtisch</b> Farbton Weiß</p> <p><b>ohne LED-Beleuchtung</b> <b>mit LED-Beleuchtung</b> 1 LED-Converter 12 V, 15 Watt 522 Lumen / 6500 Kelvin inkl. Kippschalter Dieses Produkt enthält eine Lichtquelle der Energieeffizienzklasse: F</p> <p>Optionales Zubehör: Bewegungssensor für LED-Beleuchtung</p>	547	1220	28	<b>W T M 8 5 2 0 1</b>			
	547	1220	28	<b>W T M 8 5 2 0 B 1</b>			
<b>Waschtischunterschranke</b>							
 <p><b>Waschtischunterschrank</b> 1 Metallschubkasten mit Einzugsdämpfung und Siphonausschnitt 1 Metallauszug mit Einzugsdämpfung und Reling</p> <p>seitliche Korpusstärke = 415 mm</p> <p>Optionales Zubehör: Raumsparsiphon DN 40 Raumsparsiphon DN 32</p>	469	600	480	<b>W U A 3 5 6 0 1 4</b>			
					P Z 1 3 6 7 P Z 1 4 2 3		
 <p><b>Waschtischunterschrank</b> 1 Metallschubkasten mit Einzugsdämpfung und Siphonausschnitt 1 Metallauszug mit Einzugsdämpfung und Reling</p> <p>seitliche Korpusstärke = 430 mm</p> <p>Optionales Zubehör: Raumsparsiphon DN 40 Raumsparsiphon DN 32</p>	506	800	480	<b>W U A 3 5 8 0 1 4</b>			
					P Z 1 3 6 7 P Z 1 4 2 3		

Die Angabe des Waschtisch-Herstellers entnehmen Sie bitte der Übersicht, die Sie am Anfang des Verkaufshandbuches finden.  
Passendes Zubehör finden Sie im separaten Register!

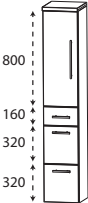
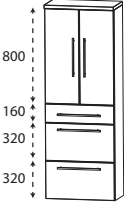
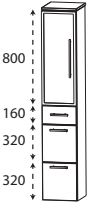

# Programm 038 - Typenliste

Tiefenangabe entspricht der Korpus-tiefe		Tiefe in mm	Breite in mm	Höhe in mm	Artikelnummer	Anschlag	Aufpreis Hochglanz Korpus
<b>Waschtischunterschranke</b>							
	<b>Waschtischunterschrank</b> 1 Metallschubkasten mit Einzugsdämpfung und Siphonausschnitt 1 Metallauszug mit Einzugsdämpfung und Reling  seitliche Korpus-tiefe = 400 mm  Optionales Zubehör: Raumspar-siphon DN 40 Raumspar-siphon DN 32	506	1000	480	<b>W U A 3 5 1 0 1 4</b>  P Z 1 3 6 7 P Z 1 4 2 3		
	<b>Waschtischunterschrank</b> 1 Metallschubkasten mit Einzugsdämpfung und Siphonausschnitt 1 Metallauszug mit Einzugsdämpfung und Reling  seitliche Korpus-tiefe = 370 mm  Optionales Zubehör: Raumspar-siphon DN 40 Raumspar-siphon DN 32	506	1200	480	<b>W U A 3 5 1 2 1 4</b>  P Z 1 3 6 7 P Z 1 4 2 3		
<b>Hochschränke</b>							
	<b>Hochschrank</b> 1 Tür 2 Glasfachböden (o.) 1 Metallschubkasten mit Einzugsdämpfung 2 Metallauszüge mit Einzugsdämpfung 1 Abdeckplatte 325 mm tief	300	300	1616	<b>H N A 0 9 3 A</b>	L/R	
		300	400	1616	<b>H N A 0 9 4 A</b>	L/R	
	<b>Hochschrank</b> 2 Türen 2 Glasfachböden (o.) 1 Metallschubkasten mit Einzugsdämpfung 2 Metallauszüge mit Einzugsdämpfung 1 Abdeckplatte 325 mm tief	300	600	1616	<b>H N A 0 9 6 A</b>		
	<b>Hochschrank</b> 1 Alu Rahmentür mit satiniertem Glas 2 Glasfachböden (o.) 2 Metallauszüge mit Einzugsdämpfung 1 Metallschubkasten mit Einzugsdämpfung 1 Abdeckplatte 325 mm tief	300	300	1616	<b>H N A 0 9 3 B</b>	L/R	

Passendes Zubehör finden Sie im separaten Register!

# Programm 038 - Typenliste

Tiefenangabe entspricht der Korpus-tiefe

## Hochschränke

	Tiefe in mm	Breite in mm	Höhe in mm	Artikelnummer	Anschlag	Aufpreis Hoch- glanz Korpus
<p><b>Hochschrank</b>            2 Alu Rahmentüren mit satiniertem Glas            2 Glasfachböden (o.)            1 Metallschubkasten mit Einzugsdämpfung            2 Metallauszüge mit Einzugsdämpfung            1 Abdeckplatte 325 mm tief</p>	300	600	1616	<b>H N A 0 9 6 B</b>		
<p><b>Hochschrank</b>            2 Türen            2 Glasfachböden (o.)            2 Glasfachböden (u.)            1 Abdeckplatte 325 mm tief</p>	300 300	300 400	1616 1616	<b>H N A 0 3 3 A</b> <b>H N A 0 3 4 A</b>	L/R L/R	
<p><b>Hochschrank</b>            4 Türen            2 Glasfachböden (o.)            2 Glasfachböden (u.)            1 Abdeckplatte 325 mm tief</p>	300	600	1616	<b>H N A 0 3 6 A</b>		
<p><b>Hochschrank</b>            1 Alu Rahmentür            1 Tür            2 Glasfachböden (o.)            2 Glasfachböden (u.)            1 Abdeckplatte 325 mm tief</p>	300	300	1616	<b>H N A 0 3 3 B</b>	L/R	
<p><b>Hochschrank</b>            2 Alu Rahmentüren            2 Türen            2 Glasfachböden (o.)            2 Glasfachböden (u.)            1 Abdeckplatte 325 mm tief</p>	300	600	1616	<b>H N A 0 3 6 B</b>		
<p><b>Hochschrank</b>            1 Tür            2 Glasfachböden (o.)            1 Metallschubkasten mit Einzugsdämpfung            1 Tür            1 Glasfachboden (u.)            1 Abdeckplatte 325 mm tief</p>	300 300	300 400	1616 1616	<b>H N A 0 5 3 A</b> <b>H N A 0 5 4 A</b>	L/R L/R	



Passendes Zubehör finden Sie im separaten Register!

# Programm 038 - Typenliste

Tiefenangabe entspricht der Korpus-tiefe		Tiefe in mm	Breite in mm	Höhe in mm	Artikelnummer	Anschlag	Aufpreis Hoch- glanz Korpus
<b>Hochschränke</b>							
	<b>Hochschrank</b> 2 Türen 2 Glasfachböden (o.) 1 Metallschubkasten mit Auszugsdämpfung 2 Türen 1 Glasfachboden (u.) 1 Abdeckplatte 325 mm tief	300	600	1616	<b>H N A 0 5 6 A</b>		
	<b>Hochschrank</b> 1 Alu Rahmentür mit satiniertem Glas 2 Glasfachböden (o.) 1 Metallschubkasten 1 Tür 1 Glasfachboden (u.) 1 Abdeckplatte 325 mm tief	300	300	1616	<b>H N A 0 5 3 B</b>	L/R	
	<b>Hochschrank</b> 2 Alu Rahmentüren mit satiniertem Glas 2 Glasfachböden (o.) 1 Metallschubkasten 2 Türen 1 Glasfachboden (u.) 1 Abdeckplatte 325 mm tief	300	600	1616	<b>H N A 0 5 6 B</b>		
	<b>Hochschrank mit Wäschekippe</b> 1 Tür 2 Glasfachböden 1 Metallschubkasten mit Einzugsdämpfung 1 Wäschekippe mit Drahtkorb 1 Abdeckplatte 325 mm tief  Volumen Wäschekippe: 25 Liter Volumen Wäschekippe: 35 Liter	300	300	1616	<b>H N A 0 5 3 A</b>	<b>W</b> L/R	
		300	400	1616	<b>H N A 0 5 4 A</b>	<b>W</b> L/R	
	<b>Hochschrank mit Wäschekippe</b> 2 Türen 2 Glasfachböden (o.) 1 Metallschubkasten mit Einzugsdämpfung 1 Wäschekippe mit Drahtkorb 1 Abdeckplatte 325 mm tief  Volumen Wäschekippe: 55 Liter	300	600	1616	<b>H N A 0 5 6 A</b>	<b>W</b>	
	<b>Hochschrank mit Wäschekippe</b> 1 Alu Rahmentür mit satiniertem Glas 2 Glasfachböden (o.) 1 Metallschubkasten mit Einzugsdämpfung 1 Wäschekippe mit Drahtkorb 1 Abdeckplatte 325 mm tief  Volumen Wäschekippe: 25 Liter	300	300	1616	<b>H N A 0 5 3 B</b>	<b>W</b> L/R	

Passendes Zubehör finden Sie im separaten Register!

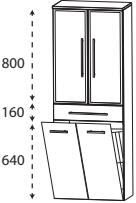
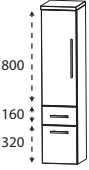
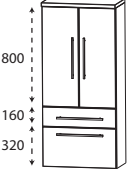
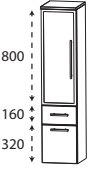
# Programm 038 - Typenliste

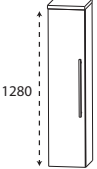
Tiefenangabe entspricht der Korpus-tiefe		Tiefe in mm	Breite in mm	Höhe in mm	Artikelnummer	Anschlag	Aufpreis Hoch- glanz Korpus
<b>Hochschränke</b>							
	<b>Hochschrank mit Wäschekippe</b> 2 Alu Rahmentüren mit satiniertem Glas 2 Glasfachböden (o.) 1 Metallschubkasten mit Einzugsdämpfung 1 Wäschekippe mit Drahtkorb 1 Abdeckplatte 325 mm tief  Volumen Wäschekippe: 55 Liter	300	600	1616	<b>H N A 0 5 6 B W</b>		
<b>Mittelschränke</b>							
	<b>Mittelschrank</b> 1 Tür 2 Glasfachböden (o.) 1 Metallauszug mit Einzugsdämpfung 1 Metallschubkasten mit Einzugsdämpfung 1 Abdeckplatte 325 mm tief	300	300	1296	<b>M N A 8 8 3 A</b>	L/R	
			300	400	1296	<b>M N A 8 8 4 A</b>	L/R
	<b>Mittelschrank</b> 2 Türen 2 Glasfachböden (o.) 1 Metallauszug mit Einzugsdämpfung 1 Metallschubkasten mit Einzugsdämpfung 1 Abdeckplatte 325 mm tief	300	600	1296	<b>M N A 8 8 6 A</b>		
	<b>Mittelschrank</b> 1 Alu Rahmentür mit satiniertem Glas 2 Glasfachböden (o.) 1 Metallauszug mit Einzugsdämpfung 1 Metallschubkasten mit Einzugsdämpfung 1 Abdeckplatte 325 mm tief	300	300	1296	<b>M N A 8 8 3 B</b>	L/R	
	<b>Mittelschrank</b> 2 Alu Rahmentüren mit satiniertem Glas 2 Glasfachböden (o.) 1 Metallauszug 1 Metallschubkasten 1 Abdeckplatte 325 mm tief	300	600	1296	<b>M N A 8 8 6 B</b>		
	<b>Mittelschrank</b> 1 Tür 4 Glasfachböden 1 Abdeckplatte 325 mm tief	300	300	1296	<b>M N A 8 1 3 A</b>	L/R	
			300	400	1296	<b>M N A 8 1 4 A</b>	L/R

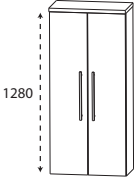
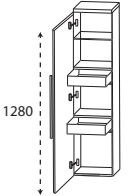
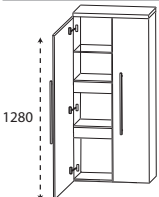
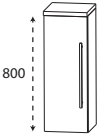
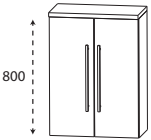
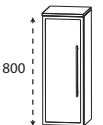
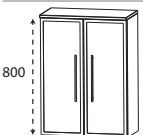

Passendes Zubehör finden Sie im separaten Register!

# Programm 038 - Typenliste

Tiefenangabe entspricht der Korpus-tiefe		Tiefe in mm	Breite in mm	Höhe in mm	Artikelnummer	Anschlag	Aufpreis Hoch- glanz Korpus
<b>Mittelschränke</b>							
	<b>Mittelschrank</b> 2 Türen 4 Glasfachböden 1 Abdeckplatte 325 mm tief	300	600	1296	<b>M N A 8 1 6 A</b>		
	<b>Mittelschrank mit Innenschubkästen</b> 1 Tür 2 Metall-Innenschubkästen mit Einzugsdämpfung 1 Glasfachboden 1 Abdeckplatte 325 mm tief	300	300	1296	<b>M N A 8 4 3 A</b>	L/R	
		300	400	1296	<b>M N A 8 4 4 A</b>	L/R	
	<b>Mittelschrank mit Innenschubkästen</b> 2 Türen 1 durchgängiger Glasfachboden 2 durchgängige Metall-Innenschubkästen mit Einzugsdämpfung 1 Abdeckplatte 325 mm tief	300	600	1296	<b>M N A 8 4 6 A</b>		
<b>Highboards</b>							
	<b>Highboard</b> 1 Tür 2 Glasfachböden 1 Abdeckplatte 325 mm tief	300	300	816	<b>H B A 5 1 3 A</b>	L/R	
		300	400	816	<b>H B A 5 1 4 A</b>	L/R	
	<b>Highboard</b> 2 Türen 2 Glasfachböden 1 Abdeckplatte 325 mm tief	300	600	816	<b>H B A 5 1 6 A</b>		
	<b>Highboard</b> 1 Alu Rahmentür 2 Glasfachböden 1 Abdeckplatte 325 mm tief	300	300	816	<b>H B A 5 1 3 B</b>	L/R	
	<b>Highboard</b> 2 Alu Rahmentüren 2 Glasfachböden 1 Abdeckplatte 325 mm tief	300	600	816	<b>H B A 5 1 6 B</b>		



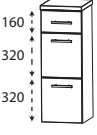

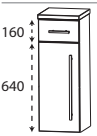
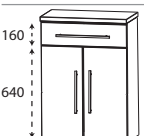
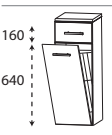
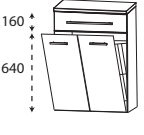
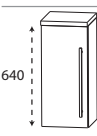

Passendes Zubehör finden Sie im separaten Register!

# Programm 038 - Typenliste

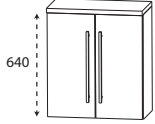
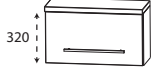
Tiefenangabe entspricht der Korpus-tiefe		Tiefe in mm	Breite in mm	Höhe in mm	Artikelnummer	Anschlag	Aufpreis Hochglanz Korpus
<b>Highboards</b>							
	<b>Highboard</b> 1 Metallschubkasten mit Einzugsdämpfung	300	300	816	<b>H B A 5 6 3 A</b>		
	2 Metallauszüge mit Einzugsdämpfung 1 Abdeckplatte 325 mm tief	300	400	816	<b>H B A 5 6 4 A</b>		
	<b>Highboard</b> 1 Metallschubkasten mit Einzugsdämpfung	300	600	816	<b>H B A 5 6 6 A</b>		
	2 Metallauszüge mit Einzugsdämpfung 1 Abdeckplatte 325 mm tief						
	<b>Highboard</b> 1 Metallschubkasten mit Einzugsdämpfung	300	300	816	<b>H B A 5 5 3 A</b>	L/R	
	1 Tür 1 Glasfachboden 1 Abdeckplatte 325 mm tief	300	400	816	<b>H B A 5 5 4 A</b>	L/R	
	<b>Highboard</b> 1 Metallschubkasten mit Einzugsdämpfung	300	600	816	<b>H B A 5 5 6 A</b>		
	2 Türen 1 Glasfachboden 1 Abdeckplatte 325 mm tief						
	<b>Highboard mit Wäschekippe</b> 1 Metallschubkasten mit Einzugsdämpfung						
	1 Wäschekippe mit Drahtkorb 1 Abdeckplatte 325 mm tief						
	Volumen Wäschekippe: 25 Liter	300	300	816	<b>H B A 5 5 3 A</b>	<b>W</b>	
	Volumen Wäschekippe: 35 Liter	300	400	816	<b>H B A 5 5 4 A</b>	<b>W</b>	
	<b>Highboard mit Wäschekippe</b> 1 Metallschubkasten mit Einzugsdämpfung						
	1 Wäschekippe mit Drahtkorb 1 Abdeckplatte 325 mm tief						
	Volumen Wäschekippe: 55 Liter	300	600	816	<b>H B A 5 5 6 A</b>	<b>W</b>	
<b>Oberschränke</b>							
	<b>Oberschrank</b> 1 Tür	150	300	656	<b>O G A 4 1 3 A</b>	L/R	
	1 Glasfachboden 1 Abdeckplatte 175 mm tief	150	400	656	<b>O G A 4 1 4 A</b>	L/R	

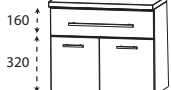
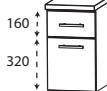

Passendes Zubehör finden Sie im separaten Register!

# Programm 038 - Typenliste

Tiefenangabe entspricht der Korpus-tiefe		Tiefe in mm	Breite in mm	Höhe in mm	Artikelnummer	Anschlag	Aufpreis Hochglanz Korpus
<b>Oberschränke</b>							
	<b>Oberschrank</b> 2 Türen 1 Glasfachboden 1 Abdeckplatte 175 mm tief	150	600	656	<b>O G A 4 1 6 A</b>		
	<b>Oberschrank</b> 1 Klapptür 1 Abdeckplatte 255 mm tief	230	600	336	<b>O M A 2 1 6 A</b>	<b>K</b>	
<b>Unterschränke</b>							
	<b>Unterschrank</b> 1 Metallschubkasten mit Einzugsdämpfung 1 Tür 1 Abdeckplatte 325 mm tief	300	300	496	<b>U N A 3 2 3 A</b>	L/R	
		300	400	496	<b>U N A 3 2 4 A</b>	L/R	
	<b>Unterschrank</b> 1 Metallschubkasten mit Einzugsdämpfung 2 Türen 1 Abdeckplatte 325 mm tief	300	600	496	<b>U N A 3 2 6 A</b>		
	<b>Unterschrank</b> 1 Metallschubkasten mit Einzugsdämpfung 1 Metallauszug mit Einzugsdämpfung 1 Abdeckplatte 325 mm tief	300	300	496	<b>U N A 3 4 3 A</b>		
		300	400	496	<b>U N A 3 4 4 A</b>		
	<b>Unterschrank</b> 1 Metallschubkasten mit Einzugsdämpfung 1 Metallauszug mit Einzugsdämpfung 1 Abdeckplatte 325 mm tief	300	600	496	<b>U N A 3 4 6 A</b>		
	<b>Unterschrank</b> 1 Klapptür 1 Abdeckplatte 255 mm tief	230	600	336	<b>U M A 2 1 6 A</b>	<b>K</b>	
<b>Wäscherolli</b>							
	<b>Wäscherolli</b> 1 Klappdeckel, inkl. Dämpfung 1 herausnehmbarer Wäschesack, waschbar 4 Rollen (2 feststellbar) Farbvariante entspricht der Korpusfarbe  Höhenangabe inkl. Rollen (100 mm)	470	470	756	<b>W R S 4 0 4 7</b>		

Passendes Zubehör finden Sie im separaten Register!

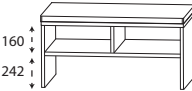
# Programm 038 - Typenliste

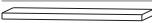
Tiefenangabe entspricht der Korpusstärke		Tiefe in mm	Breite in mm	Höhe in mm	Artikelnummer	Anschlag	Aufpreis Hoch- glanz Korpus
<b>Sitzbänke</b>							
 <p><b>Sitzbank</b> 1 Ablagefach 1 Sitzkissen aus Kunstleder Farbvariante entspricht der Korpusfarbe</p>	Sitzkissen in creme-weiß	450	600	508	<b>SETBANK6W</b>		
	Sitzkissen in schwarz	450	600	508	<b>SETBANK6S</b>		
 <p><b>Sitzbank</b> 2 Ablagefächer 1 Sitzkissen aus Kunstleder Farbvariante entspricht der Korpusfarbe</p>	Sitzkissen in creme-weiß	450	900	508	<b>SETBANK9W</b>		
	Sitzkissen in schwarz	450	900	508	<b>SETBANK9S</b>		
<b>Ablageboarde</b>							
 <p><b>Glas - Ablageboard</b> inkl. Metallhalter</p>	<b>400 mm breit</b> inkl. 2 Metallhalter	130	400	8	<b>ABG134008</b>		
	<b>600 mm breit</b> inkl. 2 Metallhalter	130	600	8	<b>ABG136008</b>		
	<b>800 mm breit</b> inkl. 2 Metallhalter	130	800	8	<b>ABG138008</b>		
	<b>1000 mm breit</b> inkl. 3 Metallhalter	130	1000	8	<b>ABG131008</b>		
	<b>1200 mm breit</b> inkl. 3 Metallhalter	130	1200	8	<b>ABG131208</b>		
	 <p><b>Steckboard</b> rundum mit ABS-Dickkante inkl. Steckboardträger</p>	<b>300 mm breit</b> inkl. 2 Steckboardträger	150	300	28	<b>SBG6030</b>	
<b>400 mm breit</b> inkl. 2 Steckboardträger		150	400	28	<b>SBG6040</b>		
<b>600 mm breit</b> inkl. 2 Steckboardträger		150	600	28	<b>SBG6060</b>		
<b>800 mm breit</b> inkl. 3 Steckboardträger		150	800	28	<b>SBG6080</b>		
<b>1000 mm breit</b> inkl. 3 Steckboardträger		150	1000	28	<b>SBG6010</b>		
<b>1200 mm breit</b> inkl. 3 Steckboardträger		150	1200	28	<b>SBG6012</b>		

Passendes Zubehör finden Sie im separaten Register!



## Programm 038 - Blockbezeichnungen

- 1) PAB-SP06-D1  
2) PAB-SP06-C1

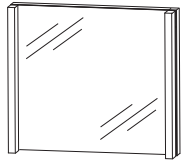

- 1) PAB-SP06-A4  
2) PAB-SP06-K4

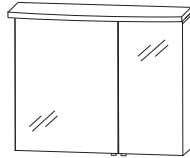

- 1) PAB-SP06-A5  
2) PAB-SP06-K5

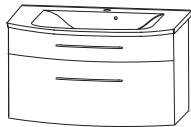
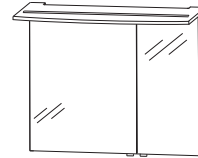

600 mm breit

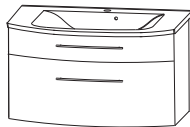

mit S2A 4360 55  
600 mm breit

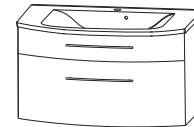

mit S2A 4360 81  
600 mm breit

- 1) PAB-SP06-A6  
2) PAB-SP06-K6

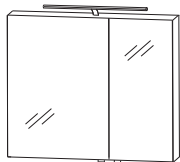

- 1) PAB-SP08-D1  
2) PAB-SP08-C1

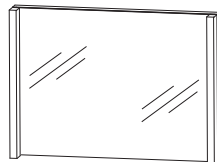

- 1) PAB-SP08-A4  
2) PAB-SP08-K4

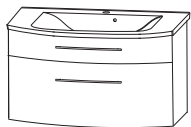
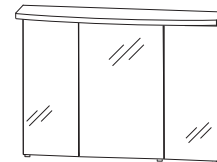

mit S2A 4360 A1  
600 mm breit

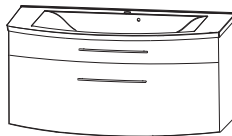

800 mm breit

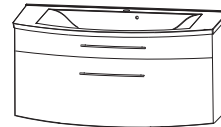

mit S2A 4380 55  
800 mm breit

- 1) PAB-SP08-A5  
2) PAB-SP08-K5

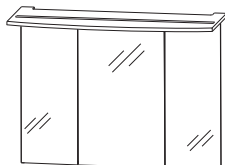

- 1) PAB-SP08-A6  
2) PAB-SP08-K6

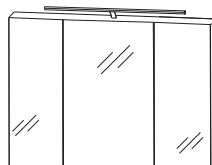

- 1) PAB-SP10-D1  
2) PAB-SP10-C1

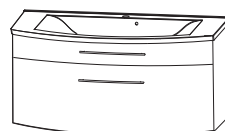
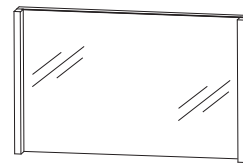

mit S2A 4380 81  
800 mm breit



mit S2A 4380 A1  
800 mm breit



1000 mm breit

- 1) Block mit Mineralguss-Waschtisch  
2) Block mit Keramik-Waschtisch

## Programm 038 - Blockbezeichnungen

- 1) PAB-SP10-A4  
2) PAB-SP10-K4

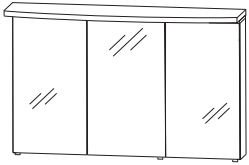

- 1) PAB-SP10-A5  
2) PAB-SP10-K5

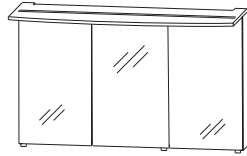

- 1) PAB-SP10-A6  
2) PAB-SP10-K6

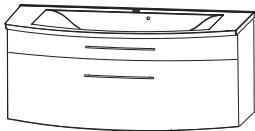
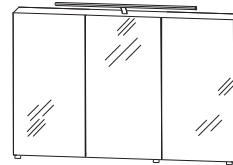

mit S2A 4310 55  
1000 mm breit

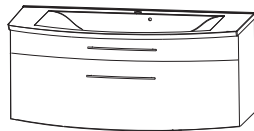

mit S2A 4310 81  
1000 mm breit

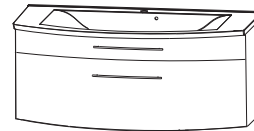

mit S2A 4310 A1  
1000 mm breit

- 1) PAB-SPEE-D1  
2) PAB-SPEE-C1

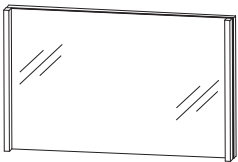

- 1) PAB-SPEE-A4  
2) PAB-SPEE-K4

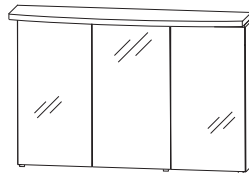

- 1) PAB-SPEE-A5  
2) PAB-SPEE-K5

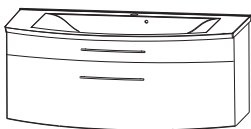
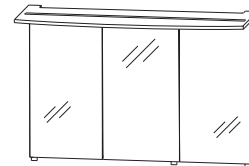

1200 mm breit

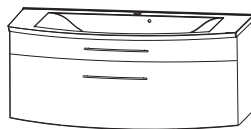

mit S2A 4312 55  
1200 mm breit

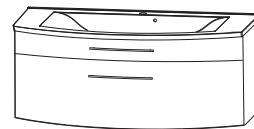

mit S2A 4312 81  
1200 mm breit

- 1) PAB-SPEE-A6  
2) PAB-SPEE-K6

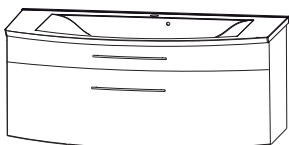
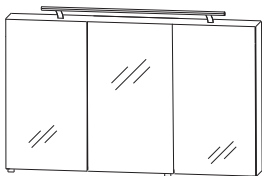

mit S2A 4312 A1  
1200 mm breit

- 1) Block mit Mineralguss-Waschtisch  
2) Block mit Keramik-Waschtisch

# Programm 038 - Maßskizzen

WMM 8506 1

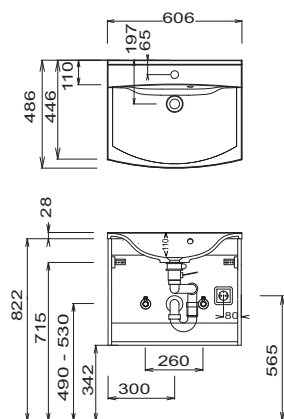

WMM 8508 1

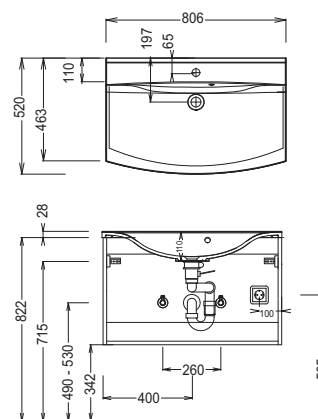

WMM 8510 1

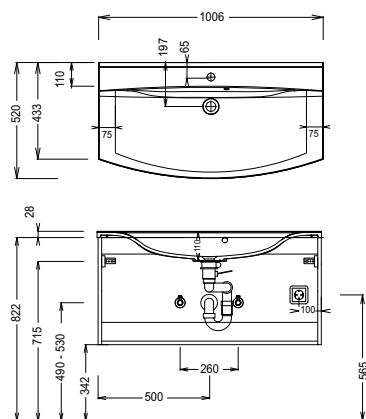

WMM 8520 1

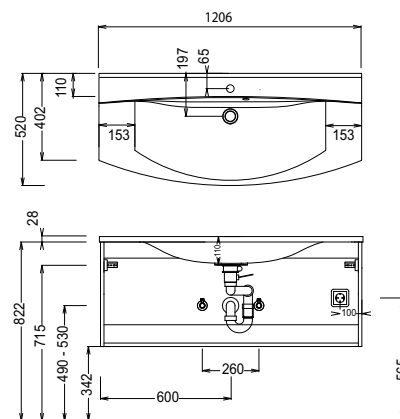

WTM 8506

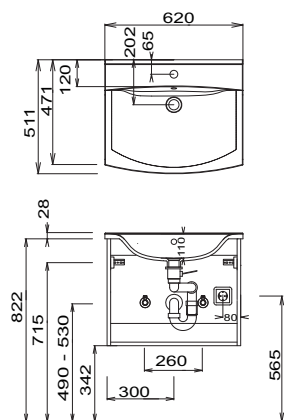

WTM 8508

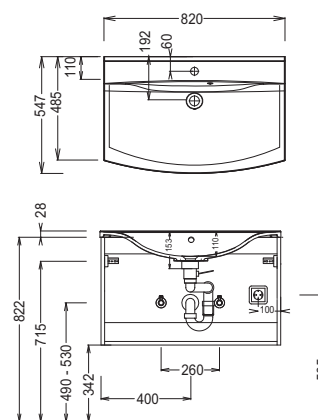

Bei Waschtischanlagen mit Befestigungsschrauben müssen die Maße zum Bohren vor Ort, nach dem Auflegen des Waschtisches auf den Unterschrank, angezeichnet werden. Waschtische ohne Befestigungskonsolen werden mit Silikon an der Wand und auf den Möbelseiten befestigt!

Mineralguss:

Die Temperatur des Gebrauchswassers darf 55° C nicht überschreiten. Haarfärbemittel müssen bei Kontakt mit der Oberfläche sofort entfernt werden, um Fleckenbildung zu vermeiden.

Toleranzen:

Die Maßtoleranzen (+/- 5mm) und Ebenheitstoleranzen (DIN 18202) unterliegen den üblichen materialspezifischen Toleranzen für Baustoffe, anlehnend an die DIN 18202.

# Programm 038 - Maßskizzen

WTM 8510

WTM 8520

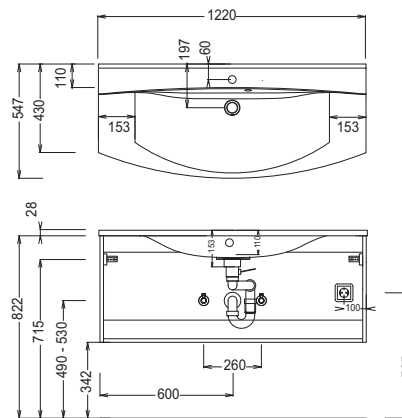
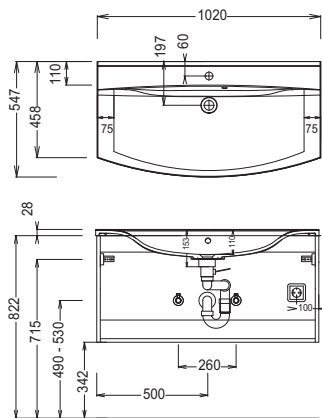

## Elektroanschlüsse für Spiegelschränke

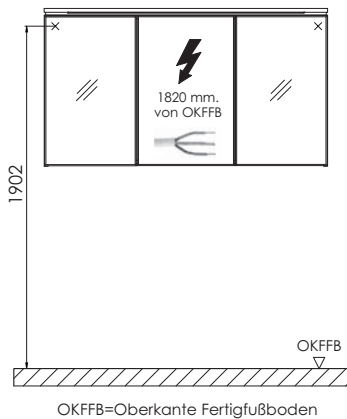

Bei Waschtischanlagen mit Befestigungsschrauben müssen die Maße zum Bohren vor Ort, nach dem Auflegen des Waschtisches auf den Unterschrank, angezeichnet werden.  
Waschtische ohne Befestigungskonsolen werden mit Silikon an der Wand und auf den Möbelseiten befestigt!

### Mineralguss:

Die Temperatur des Gebrauchswassers darf 55° C nicht überschreiten. Haarfärbemittel müssen bei Kontakt mit der Oberfläche sofort entfernt werden, um Fleckenbildung zu vermeiden.

### Toleranzen:

Die Maßtoleranzen (+/- 5mm) und Ebenheitstoleranzen (DIN 18202) unterliegen den üblichen materialspezifischen Toleranzen für Baustoffe, anlehnend an die DIN 18202.