

new
generation

UNIQUE
Programm 063



Frontdekore



Nr. 775 Stahl Dunkel matt



Nr. 793 Edelweiß matt



Nr. 722 Polarweiß hgl.



Nr. 670 Halifax Eiche



Nr. 750 Cardiff Eiche



Nr. 751 Cuneo Eiche Braun



Nr. 771 Cuneo Eiche Natural



Nr. 794 Eiche Sand



Nr. 679 Betonoptik

F Folierte Front

M Melaminharzbeschichtete Front mit ABS-Kante

Waschtischplatten- und Abdeckplattendekore



Nr. 175
Stahl Dunkel matt

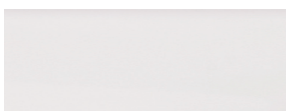

Nr. 111
Weiß matt



Nr. 174
Hunton Eiche



Nr. 170
Halifax Eiche



Nr. 150
Cardiff Eiche



Nr. 151
Cuneo Eiche Braun



Nr. 171
Cuneo Eiche Natural



Nr. 185
Eiche Natur Nachbildung



Nr. 194
Eiche Sand



Nr. 179
Betonoptik

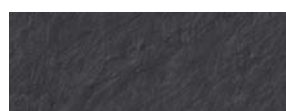

Nr. 143
Schieferoptik
(nur als Waschtischplattendekor erhältlich)

Korpus- und Seitenaufdopplungsdekore

* Hochglanz Korpus gegen Aufpreis



Nr. 175
Stahl Dunkel matt

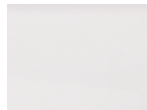

Nr. 111
Weiß matt

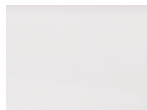

*Nr. 161
Weiß hgl.



Nr. 170
Halifax Eiche



Nr. 150
Cardiff Eiche



Nr. 151
Cuneo Eiche Braun



Nr. 171
Cuneo Eiche Natural



Nr. 194
Eiche Sand



Nr. 179
Betonoptik

zusätzliches Seitenaufdopplungsdekor

(nicht als Korpusdekor möglich)



Nr. 174
Hunton Eiche

Waschtischfarben

Keramik-Aufsatzwaschtische

Connect Air



Nr. 1 Weiß

Melbourne



Nr. 1 Weiß

Málaga



Nr. 1 Weiß

Nr. 21 Weiß IdealPlus



Griffvarianten

grifflos - Griffprofil
in Korpusdekor



Nr. 324
Griffleiste chrom



Griffbohrung: 128 mm

Technik





Nr. 559
Premium-Technik mit Dämpfung



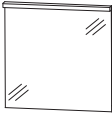
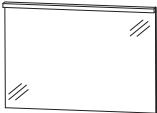

Auszüge und Schubkästen

Türen mit integriertem
Dämpfungssystem

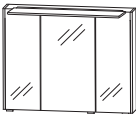

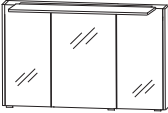

Programm 063 - Typenliste

Tiefenangabe entspricht der Korpus-tiefe		Tiefe in mm	Breite in mm	Höhe in mm	Artikelnummer	Anschlag	Aufpreis Hoch- glanz Korpus
	Flächenspiegel LED-Beleuchtung waagerecht 6,6 Watt / Converter 15 Watt 1010 Lumen / 6000 Kelvin inkl. Kippschalter Dieses Produkt enthält eine Lichtquelle der Energieeffizienzklasse: D	59	700	672	F S A 4 3 7 0 1 2		
	Flächenspiegel LED-Beleuchtung waagerecht 9,3 Watt / Converter 15 Watt 1423 Lumen / 6000 Kelvin inkl. Kippschalter Dieses Produkt enthält eine Lichtquelle der Energieeffizienzklasse: D	59	1000	672	F S A 4 3 1 0 1 2		
	Flächenspiegel LED-Beleuchtung waagerecht 11,4 Watt / Converter 15 Watt 1744 Lumen / 6000 Kelvin inkl. Kippschalter Dieses Produkt enthält eine Lichtquelle der Energieeffizienzklasse: D	59	1200	672	F S A 4 3 1 2 1 2		
	Flächenspiegel LED-Beleuchtung waagerecht 21,3 Watt / Converter 30 Watt 1704 Lumen / 6000 Kelvin inkl. Kippschalter Dieses Produkt enthält eine Lichtquelle der Energieeffizienzklasse: G	59	1400	672	F S A 4 3 1 4 1 2		
	Flächenspiegel LED-Beleuchtung waagerecht 26 Watt / Converter 30 Watt 2077 Lumen / 6000 Kelvin inkl. Kippschalter Dieses Produkt enthält eine Lichtquelle der Energieeffizienzklasse: G	59	1700	672	F S A 4 3 1 7 1 2		
 inkl. Griffblöcke	Spiegelschrank 3 Spiegeltüren auf Trägerplatte seitliche Aufdopplung je 10 mm 2 Mittelwände, 3 Glasfachböden 1 LED-Aufbauleuchte 634 mm breit 9,28 Watt / Converter 15 Watt 731 Lumen / 6500 Kelvin 1 Schalter-Steckdosen-Element Türbreiten: 196 mm / 296 mm / 196 mm Dieses Produkt enthält eine Lichtquelle der Energieeffizienzklasse: G Optionales Zubehör: LED-Waschplatzbeleuchtung	172	720	640	S E T 4 3 7 D 0 2 P Z 1 0 6 3 6 0		

Programm 063 - Typenliste

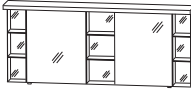
Tiefenangabe entspricht der Korpus­tiefe		Tiefe in mm	Breite in mm	Höhe in mm	Artikelnummer	Anschlag	Aufpreis Hoch- glanz Korpus
 <p>inkl. Griffblöcke</p>		172	1020	640	S E T 4 3 1 D 0 2		
<p>Spiegelschrank 3 Spiegeltüren auf Trägerplatte seitliche Aufdopplung je 10 mm 2 Mittelwände, 3 Glasfachböden 1 LED-Aufbauleuchte 934 mm breit 14,08 Watt / Converter 30 Watt 1109 Lumen / 6500 Kelvin 1 Schalter-Steckdosen-Element Türbreiten: 288 mm / 412 mm / 288 mm Dieses Produkt enthält eine Lichtquelle der Energieeffizienzklasse: G</p> <p>Optionales Zubehör: LED-Waschplatzbeleuchtung</p>					P Z 1 0 6 3 9 0		
 <p>inkl. Griffblöcke</p>		172	1220	640	S E T 4 3 2 D 0 2		
<p>Spiegelschrank 3 Spiegeltüren auf Trägerplatte seitliche Aufdopplung je 10 mm 2 Mittelwände, 3 Glasfachböden 1 LED-Aufbauleuchte 934 mm breit 14,08 Watt / Converter 30 Watt 1109 Lumen / 6500 Kelvin 1 Schalter-Steckdosen-Element Türbreiten: 388 mm / 412 mm / 388 mm Dieses Produkt enthält eine Lichtquelle der Energieeffizienzklasse: G</p> <p>Optionales Zubehör: LED-Waschplatzbeleuchtung</p>					P Z 1 0 6 3 1 2		
 <p>inkl. Griffblöcke</p>		150	1400	668	S 2 A 4 2 1 4 2 8		
<p>Spiegelschrank 2 Spiegeltüren auf Trägerplatte mit je 1 Glasfachboden 1 Mittelwand 1 Gesimsboden mit LED-Beleuchtung 9,12 Watt / Converter 30 Watt 2 x 351 Lumen / 6000 Kelvin 2 verspiegelte Regale außen je 150 mm breit mit je 2 Glasfachböden 1 Schalter-Steckdosenelement Türbreiten: 546 mm / 546 mm Dieses Produkt enthält eine Lichtquelle der Energieeffizienzklasse: G</p> <p>Optionales Zubehör: LED-Waschplatzbeleuchtung (2 Stück bestellen)</p>					P Z 1 0 6 3 6 0		

Programm 063 - Typenliste



Tiefenangabe entspricht der Korpus-tiefe	Tiefe in mm	Breite in mm	Höhe in mm	Artikelnummer	Anschlag	Aufpreis Hochglanz Korpus
Spiegelschränke						
 <p>Spiegelschrank 2 Spiegeltüren auf Trägerplatte mit je 1 Glasfachboden 1 Gesimsboden mit LED-Beleuchtung 9,12 Watt / Converter 30 Watt 2 x 351 Lumen / 6000 Kelvin 3 verspiegelte Regale mit je 2 Glasfachböden außen je 150 mm breit mittig 300 mm breit 1 Schalter-Steckdosenelement Türbreiten: 546 mm / 546 mm Dieses Produkt enthält eine Lichtquelle der Energieeffizienzklasse: G</p> <p>inkl. Griffblöcke</p> <p>Optionales Zubehör: LED-Waschplatzbeleuchtung (2 Stück bestellen)</p>	150	1700	668	S 2 A 4 2 1 7 2 8 P Z 1 0 6 3 6 0		
Keramik - Aufsatzwaschtische						
 <p>Aufsatzwaschtisch Melbourne, weiß mit Hahnlochbohrung inkl. Permanentablauf</p> <p>passender Waschtischplattenausschnitt</p>	425	600	90	W T A 1 1 0 4 1 A U S 1 1 0 4 2 8		
 <p>Aufsatzwaschtisch Connect Air, weiß mit Hahnlochbohrung mit Überlauf Hinterkante nicht glasiert</p> <p>Aufsatzwaschtisch Connect Air, IdealPlus, weiß* mit Hahnlochbohrung mit Überlauf Hinterkante nicht glasiert</p> <p>passender Waschtischplattenausschnitt</p>	460	550	100	W T A 0 8 0 5 1 W T A 0 8 0 5 2 1 A U S 0 8 0 5 2 8		
 <p>Keramik - Aufsatzwaschtisch Málaga weiß mit Hahnlochbohrung mit Überlauf</p> <p>passender Waschtischplattenausschnitt</p>	420	550	95	W T A 4 2 5 5 1 A U S 4 2 5 5 2 8		

*Keramikwaschtische mit einer Spezialbeschichtung sind von der Lieferzeit ausgenommen!
 Die Angabe des Waschtisch-Herstellers entnehmen Sie bitte der Übersicht, die Sie am Anfang des Verkaufshandbuches finden.

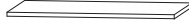
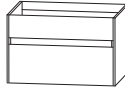
Programm 063 - Typenliste

Tiefenangabe entspricht der Korpus-tiefe	Tiefe in mm	Breite in mm	Höhe in mm	Artikelnummer	Anschlag	Aufpreis Hochglanz Korpus
Waschtischplatten						
 <p>Breite 726 mm für 1 Waschtischausschnitt mittig</p>	495	726	28	A P A 5 0 7 0 6 3		
<p>Breite 1026 mm für 1 Waschtischausschnitt links, mittig oder rechts</p>	495	1026	28	A P A 5 0 1 0 6 3		
<p>Breite 1226 mm für 1 Waschtischausschnitt mittig</p>	495	1226	28	A P A 5 0 1 2 6 3		
<p>Breite 1426 mm für 1 oder 2 Waschtischausschnitte</p>	495	1426	28	A P A 5 0 1 4 6 3		
<p>Breite 1726 mm für 1 oder 2 Waschtischausschnitte</p>	495	1726	28	A P A 5 0 1 7 6 3		
<p>Waschtischplatte breitenvariabel Preis je lfm. Bitte Waschtischposition angeben</p> <p>Bitte beachten Sie den Aufpreis für die Waschtischausschnitte.</p>	495	726-2600	28	A P N 6 0 V 2 8		
Waschtischunterschranke						
 <p>Abb. grifflos</p> <p>Waschtischunterschrank 1 Schubkasten mit Einzugsdämpfung mit Siphonausschnitt 1 Auszug mit Einzugsdämpfung seitliche Aufdopplung je 10 mm</p> <p>ohne LED-Beleuchtung</p> <p>mit LED-Beleuchtung 1 beleuchtetes Griffprofil 3,1 Watt / Converter 15 Watt 333 Lumen / 6300 Kelvin 1 Bewegungssensor Dieses Produkt enthält eine Lichtquelle der Energieeffizienzklasse: E</p> <p>Optionales Zubehör: Raumsparsiphon DN 40 Raumsparsiphon DN 32</p>						
	492	720	440	S E T 3 8 7 S 1 G		
	492	720	440	S E T 3 8 7 S B G		
				P Z 1 3 6 7 P Z 1 4 2 3		

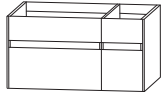

Programm 063 - Typenliste

Tiefenangabe entspricht der Korpusstärke		Tiefe in mm	Breite in mm	Höhe in mm	Artikelnummer	Anschlag	Aufpreis Hoch- glanz Korpus
Waschtischunterschrank 1 Schubkasten mit Einzugsdämpfung mit Siphonausschnitt 1 Auszug mit Einzugsdämpfung seitliche Aufdopplung je 10 mm							
	Abb. grifflos						
	ohne LED-Beleuchtung	492	1020	440	SET 3 8 1 S 1 G		
	mit LED-Beleuchtung 1 beleuchtetes Griffprofil 4,5 Watt / Converter 15 Watt 485 Lumen / 6300 Kelvin 1 Bewegungssensor Dieses Produkt enthält eine Lichtquelle der Energieeffizienzklasse: E	492	1020	440	SET 3 8 1 S B G		
	Optionales Zubehör: Raumsparsiphon DN 40 Raumsparsiphon DN 32				P Z 1 3 6 7 P Z 1 4 2 3		
Waschtischunterschrank Waschtischunterschrank 700 mm breit 1 Schubkasten mit Einzugsdämpfung mit Siphonausschnitt 1 Auszug mit Einzugsdämpfung Unterschrank 300 mm breit 1 Schubkasten mit Einzugsdämpfung 1 Auszug mit Einzugsdämpfung seitliche Aufdopplung je 10 mm							
	Abb. = rechts Abb. grifflos						
	ohne LED-Beleuchtung	492	1020	440	SET 3 8 1 0 1 G	L/R	
	mit LED-Beleuchtung 2 beleuchtete Griffprofile 4,4 Watt / Converter 15 Watt 333 + 128 Lumen / 6300 Kelvin 1 Bewegungssensor Dieses Produkt enthält eine Lichtquelle der Energieeffizienzklasse: E	492	1020	440	SET 3 8 1 0 B G	L/R	
	Optionales Zubehör: Raumsparsiphon DN 40 Raumsparsiphon DN 32				P Z 1 3 6 7 P Z 1 4 2 3		
Waschtischunterschrank 1 Schubkasten mit Einzugsdämpfung mit Siphonausschnitt 1 Auszug mit Einzugsdämpfung seitliche Aufdopplung je 10 mm							
	Abb. grifflos						
	ohne LED-Beleuchtung	492	1220	440	SET 3 8 2 S 1 G		
	mit LED-Beleuchtung 1 beleuchtetes Griffprofil 5,5 Watt / Converter 15 Watt 589 Lumen / 6300 Kelvin 1 Bewegungssensor Dieses Produkt enthält eine Lichtquelle der Energieeffizienzklasse: E	492	1220	440	SET 3 8 2 S B G		
	Optionales Zubehör: Raumsparsiphon DN 40 Raumsparsiphon DN 32				P Z 1 3 6 7 P Z 1 4 2 3		

Programm 063 - Typenliste

	Tiefe in mm	Breite in mm	Höhe in mm	Artikelnummer	Anschlag	Aufpreis Hoch- glanz Korpus
<p>Tiefenangabe entspricht der Korpus-tiefe</p> <h2>Waschtischunterschranke</h2> <div data-bbox="87 504 279 593"> </div> <div data-bbox="87 604 279 672"> </div> <p>Abb. grifflos Abb. = links Ablage links</p> <p>Waschtischunterschrank für Einzelwaschtisch-Lösung</p> <p>1 Waschtischunterschrank 1 Schubkasten mit Einzugsdämpfung mit Siphonausschnitt 1 Auszug mit Einzugsdämpfung 1 Unterschrank 1 Schubkasten mit Einzugsdämpfung 1 Auszug mit Einzugsdämpfung seitliche Aufdopplung je 10 mm</p> <p>ohne LED-Beleuchtung</p> <p>492 1420 440 SET 3 8 4 E 1 G L/R</p> <p>mit LED-Beleuchtung</p> <p>492 1420 440 SET 3 8 4 E B G L/R</p> <p>2 beleuchtete Griffprofile 6,2 Watt / Converter 15 Watt 333 + 333 Lumen / 6300 Kelvin 1 Bewegungssensor Dieses Produkt enthält eine Lichtquelle der Energieeffizienzklasse: E</p> <p>Optionales Zubehör: Raumsparsiphon DN 40 Raumsparsiphon DN 32</p> <p>P Z 1 3 6 7 P Z 1 4 2 3</p> <p>Einen passenden Flächenspiegel finden Sie im Programm 021.</p>						
<div data-bbox="87 1288 279 1377"> </div> <div data-bbox="87 1388 279 1456"> </div> <p>Abb. grifflos</p> <p>Waschtischunterschrank für Doppelwaschtisch-Lösung</p> <p>2 Waschtischunterschranke je 1 Schubkasten mit Einzugsdämpfung mit Siphonausschnitt je 1 Auszug mit Einzugsdämpfung seitliche Aufdopplung je 10 mm</p> <p>ohne LED-Beleuchtung</p> <p>492 1420 440 SET 3 8 1 4 1 G</p> <p>mit LED-Beleuchtung</p> <p>492 1420 440 SET 3 8 1 4 B G</p> <p>2 beleuchtete Griffprofile 6,2 Watt / Converter 15 Watt 333 + 333 Lumen / 6300 Kelvin 1 Bewegungssensor Dieses Produkt enthält eine Lichtquelle der Energieeffizienzklasse: E</p> <p>Optionales Zubehör: Raumsparsiphon DN 40 (2 Stück bestellen) Raumsparsiphon DN 32 (2 Stück bestellen)</p> <p>P Z 1 3 6 7 P Z 1 4 2 3</p>						

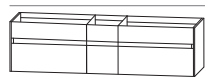
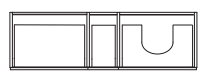
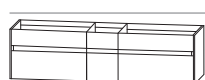
Programm 063 - Typenliste

Tiefenangabe entspricht der Korpus-tiefe	Tiefe in mm	Breite in mm	Höhe in mm	Artikelnummer	Anschlag	Aufpreis Hochglanz Korpus
<h2>Waschtischunterschränke</h2>						
  <p>Abb. grifflos Abb. = links Ablage links</p>	Waschtischunterschrank für Einzelwaschtisch-Lösung					
1 Waschtischunterschrank 700 mm breit 1 Schubkasten mit Einzugsdämpfung mit Siphonausschnitt 1 Auszug mit Einzugsdämpfung 1 Unterschrank 300 mm breit 1 Schubkasten mit Einzugsdämpfung 1 Auszug mit Einzugsdämpfung 1 Unterschrank 700 mm breit 1 Schubkasten mit Einzugsdämpfung 1 Auszug mit Einzugsdämpfung seitliche Aufdopplung je 10 mm						
ohne LED-Beleuchtung						
	492	1720	440	SET 3 8 7 E 1 G	L/R	
mit LED-Beleuchtung						
	492	1720	440	SET 3 8 7 E B G	L/R	
3 beleuchtete Griffprofile 7,5 Watt / Converter 15 Watt 333 + 128 + 333 Lumen / 6300 Kelvin 1 Bewegungssensor Dieses Produkt enthält eine Lichtquelle der Energieeffizienzklasse: E						
Optionales Zubehör:						
Raumsparsiphon DN 40				P Z	1 3 6 7	
Raumsparsiphon DN 32				P Z	1 4 2 3	
  <p>Abb. grifflos</p>	Waschtischunterschrank für Doppelwaschtisch-Lösung					
2 Waschtischunterschränke je 700 mm breit je 1 Schubkasten mit Einzugsdämpfung mit Siphonausschnitt je 1 Auszug mit Einzugsdämpfung 1 Unterschrank 300 mm breit 1 Schubkasten mit Einzugsdämpfung 1 Auszug mit Einzugsdämpfung seitliche Aufdopplung je 10 mm						
ohne LED-Beleuchtung						
	492	1720	440	SET 3 8 1 7 1 G		
mit LED-Beleuchtung						
	492	1720	440	SET 3 8 1 7 B G		
3 beleuchtete Griffprofile 7,5 Watt / Converter 15 Watt 333 + 128 + 333 Lumen / 6300 Kelvin 1 Bewegungssensor Dieses Produkt enthält eine Lichtquelle der Energieeffizienzklasse: E						
Optionales Zubehör:						
Raumsparsiphon DN 40 (2 Stück bestellen)				P Z	1 3 6 7	
Raumsparsiphon DN 32 (2 Stück bestellen)				P Z	1 4 2 3	

Programm 063 - Typenliste

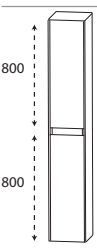
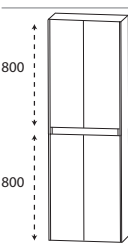
Tiefenangabe entspricht der Korpus-tiefe		Tiefe in mm	Breite in mm	Höhe in mm	Artikelnummer	Anschlag	Aufpreis Hoch- glanz Korpus
optionale Plattenunterschranke							
 Abb. grifflos	Plattenunterschrank 1 Schubkasten mit Einzugsdämpfung 1 Auszug mit Einzugsdämpfung ohne LED-Beleuchtung	470	300	440	U T A 3 8 3 0 1 G		
	mit LED-Beleuchtung 1 beleuchtetes Griffprofil 1,3 Watt / 128 Lumen / 6300 Kelvin Dieses Produkt enthält eine Lichtquelle der Energieeffizienzklasse: E bestellbar zu den bestehenden Waschtisch- unterschrankten um weitere Breiten planen zu können Optionales Zubehör: 4 x Korpus - Verbindungsschrauben	470	300	440	U T A 3 8 3 0 B G		
					5 0 4 2 7 9		
Hochschränke							
 Abb. grifflos	Hochschrank 2 Türen 4 Glasfachböden seitliche Aufdopplung je 10 mm	322	320	1630	H N A 0 3 3 A 1 G	L/R	
		322	420	1630	H N A 0 3 4 A 1 G	L/R	
 Abb. grifflos	Hochschrank 4 Türen 4 Glasfachböden seitliche Aufdopplung je 10 mm	322	620	1630	H N A 0 3 6 A 1 G		

Programm 063 - Typenliste

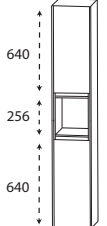
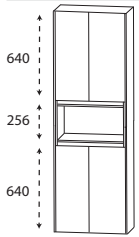
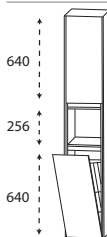
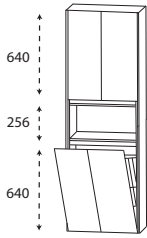
Tiefenangabe entspricht der Korpus-tiefe		Tiefe in mm	Breite in mm	Höhe in mm	Artikelnummer	Anschlag	Aufpreis Hoch- glanz Korpus
 <p>Abb. grifflos</p>	Hochschrank 2 Türen 1 Glasfachboden (o.) 1 Glasfachboden (u.) 1 offenes Fach seitliche Aufdopplung je 10 mm	322	320	1630	H N A 0 2 3 A 1 G	L/R	
		322	420	1630	H N A 0 2 4 A 1 G	L/R	
 <p>Abb. grifflos</p>	Hochschrank 4 Türen 1 offenes Fach 1 Glasfachboden (o.) 1 Glasfachboden (u.) seitliche Aufdopplung je 10 mm	322	620	1630	H N A 0 2 6 A 1 G		
 <p>Abb. grifflos</p>	Hochschrank mit Wäschekippe 1 Tür 1 Glasfachboden (o.) 1 offenes Fach 1 Wäschekippe mit Drahtkorb seitliche Aufdopplung je 10 mm Volumen Wäschekorb: 25 Liter Volumen Wäschekorb: 35 Liter	322	320	1630	H N A 0 2 3 A 1 W	L/R	
		322	420	1630	H N A 0 2 4 A 1 W	L/R	
 <p>Abb. grifflos</p>	Hochschrank mit Wäschekippe 2 Türen 1 Glasfachboden (o.) 1 offenes Fach 1 Wäschekippe mit Drahtkorb Volumen Wäschekorb: 55 Liter seitliche Aufdopplung je 10 mm	322	620	1630	H N A 0 2 6 A 1 W		

Programm 063 - Typenliste

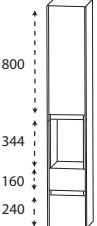
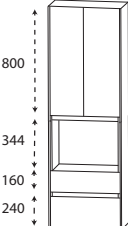
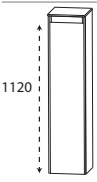
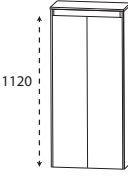
Tiefenangabe entspricht der Korpusstärke		Tiefe in mm	Breite in mm	Höhe in mm	Artikelnummer	Anschlag	Aufpreis Hoch- glanz Korpus
Hochschränke							
	Hochschrank 1 Tür 2 Glaseinlegeböden (o.) 1 offenes Fach 1 Metallschubkasten mit Einzugsdämpfung 1 Metallauszug mit Einzugsdämpfung inkl. Reling seitliche Aufdopplung je 10 mm	322	320	1630	H N A 0 2 3 A 2 G	L/R	
		322	420	1630	H N A 0 2 4 A 2 G	L/R	
Hochschränke							
	Hochschrank 2 Türen 2 Glasfachböden (o.) 1 offenes Fach 1 Metallschubkasten mit Einzugsdämpfung 1 Metallauszug mit Einzugsdämpfung inkl. Reling seitliche Aufdopplung je 10 mm	322	620	1630	H N A 0 2 6 A 2 G		
Mittelschränke							
	Mittelschrank 1 Tür 3 Glasfachböden seitliche Aufdopplung je 10 mm 1 Abdeckplatte 325 mm tief	325	325	1160	M N A 7 1 3 A 1 G	L/R	
		325	425	1160	M N A 7 1 4 A 1 G	L/R	
	Mittelschrank 2 Türen 3 Glasfachböden seitliche Aufdopplung je 10 mm 1 Abdeckplatte 325 mm tief	325	625	1160	M N A 7 1 6 A 1 G		

Programm 063 - Typenliste

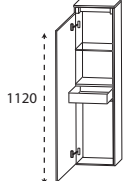
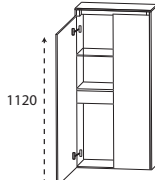
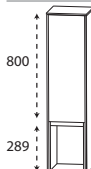
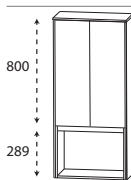
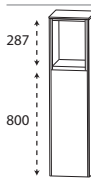
Tiefenangabe entspricht der Korpus-tiefe		Tiefe in mm	Breite in mm	Höhe in mm	Artikelnummer	Anschlag	Aufpreis Hoch- glanz Korpus
 <p>1120</p> <p>Abb. grifflos</p>	Mittelschrank mit Innenschubkasten 1 Tür 1 Glasfachboden (o.) 1 Innenschubkasten mit Einzugsdämpfung seitliche Aufdopplung je 10 mm 1 Abdeckplatte 325 mm tief	325	325	1160	M N A 7 4 3 A 1 G	L/R	
		325	425	1160	M N A 7 4 4 A 1 G	L/R	
 <p>1120</p> <p>Abb. grifflos</p>	Mittelschrank mit Innenschubkasten 2 Türen 1 Glasfachboden (o.) 1 durchgängiger Innenschubkasten mit Einzugsdämpfung seitliche Aufdopplung je 10 mm 1 Abdeckplatte 325 mm tief	325	625	1160	M N A 7 4 6 A 1 G		
 <p>800</p> <p>289</p> <p>Abb. grifflos</p>	Mittelschrank 1 Tür 2 Glasfachböden 1 offenes Fach unten seitliche Aufdopplung je 10 mm 1 Abdeckplatte 325 mm tief	325	325	1160	M N A 7 1 3 A 2 G	L/R	
		325	425	1160	M N A 7 1 4 A 2 G	L/R	
 <p>800</p> <p>289</p> <p>Abb. grifflos</p>	Mittelschrank 2 Türen 2 Glasfachböden 1 offenes Fach unten seitliche Aufdopplung je 10 mm 1 Abdeckplatte 325 mm tief	325	625	1160	M N A 7 1 6 A 2 G		
 <p>287</p> <p>800</p> <p>Abb. grifflos</p>	Mittelschrank 1 offenes Fach oben 1 Tür 2 Glasfachböden seitliche Aufdopplung je 10 mm 1 Abdeckplatte 325 mm tief	325	325	1160	M N A 7 1 3 A 3 G	L/R	
		325	425	1160	M N A 7 1 4 A 3 G	L/R	



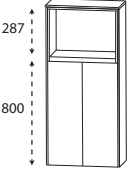
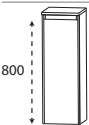
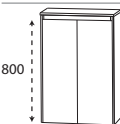
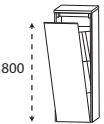
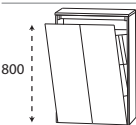
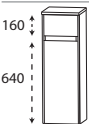

Programm 063 - Typenliste

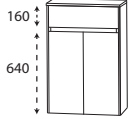
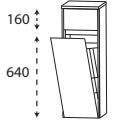
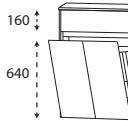
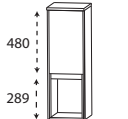
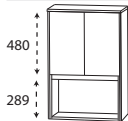
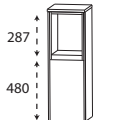
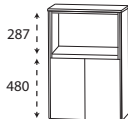
Tiefenangabe entspricht der Korpus-tiefe		Tiefe in mm	Breite in mm	Höhe in mm	Artikelnummer	Anschlag	Aufpreis Hoch- glanz Korpus
Mittelschränke							
 <p>Abb. grifflos</p>	Mittelschrank 1 offenes Fach oben 2 Türen 2 Glasfachböden seitliche Aufdopplung je 10 mm 1 Abdeckplatte 325 mm tief	325	625	1160	M N A 7 1 6 A 3 G		
Highboards							
 <p>Abb. grifflos</p>	Highboard 1 Tür 2 Glasfachböden seitliche Aufdopplung je 10 mm 1 Abdeckplatte 325 mm tief	325	325	840	H B A 5 1 3 A 1 G	L/R	
			325	425	840	H B A 5 1 4 A 1 G	L/R
 <p>Abb. grifflos</p>	Highboard 2 Türen 2 Glasfachböden seitliche Aufdopplung je 10 mm 1 Abdeckplatte 325 mm tief	325	625	840	H B A 5 1 6 A 1 G		
 <p>Abb. grifflos</p>	Highboard mit Wäschekippe 1 Wäschekippe mit Drahtkorb seitliche Aufdopplung je 10 mm 1 Abdeckplatte 325 mm tief Volumen Wäschekippe: 25 Liter Volumen Wäschekippe: 35 Liter	325	325	840	H B A 5 1 3 A W G		
			325	425	840	H B A 5 1 4 A W G	
 <p>Abb. grifflos</p>	Highboard mit Wäschekippe 1 Wäschekippe mit Drahtkorb Volumen Wäschekorb: 55 Liter seitliche Aufdopplung je 10 mm 1 Abdeckplatte 325 mm tief	325	625	840	H B A 5 1 6 A W G		
 <p>Abb. grifflos</p>	Highboard 1 Metallschubkasten mit Einzugsdämpfung 1 Tür 1 Glasfachboden seitliche Aufdopplung je 10 mm 1 Abdeckplatte 325 mm tief	325	325	840	H B A 5 5 3 A 1 G	L/R	
			325	425	840	H B A 5 5 4 A 1 G	L/R

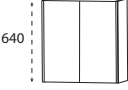

Programm 063 - Typenliste

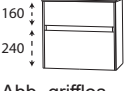
Tiefenangabe entspricht der Korpus-tiefe		Tiefe in mm	Breite in mm	Höhe in mm	Artikelnummer	Anschlag	Aufpreis Hoch- glanz Korpus
Highboards							
	Highboard 1 Metallschubkasten mit Einzugsdämpfung 2 Türen 1 Glasfachboden seitliche Aufdopplung je 10 mm 1 Abdeckplatte 325 mm tief	325	625	840	H B A 5 5 6 A 1 G		
Abb. grifflos							
	Highboard mit Wäschekippe 1 Metallschubkasten mit Einzugsdämpfung 1 Wäschekippe mit Drahtkorb seitliche Aufdopplung je 10 mm 1 Abdeckplatte 325 mm tief	325	325	840	H B A 5 5 3 A W G		
Abb. grifflos	Volumen Wäschekorb: 25 Liter	325	425	840	H B A 5 5 4 A W G		
	Volumen Wäschekorb: 35 Liter						
	Highboard mit Wäschekippe 1 Metallschubkasten mit Einzugsdämpfung 1 Wäschekippe mit Drahtkorb Volumen Wäschekorb: 55 Liter seitliche Aufdopplung je 10 mm 1 Abdeckplatte 325 mm tief	325	625	840	H B A 5 5 6 A W G		
Abb. grifflos							
	Highboard 1 Tür 1 Glasfachboden 1 offenes Fach unten seitliche Aufdopplung je 10 mm 1 Abdeckplatte 325 mm tief	325	325	840	H B A 5 1 3 A 2 G	L/R	
Abb. grifflos		325	425	840	H B A 5 1 4 A 2 G	L/R	
	Highboard 2 Türen 1 Glasfachboden 1 offenes Fach unten seitliche Aufdopplung je 10 mm 1 Abdeckplatte 325 mm tief	325	625	840	H B A 5 1 6 A 2 G		
Abb. grifflos							
	Highboard 1 offenes Fach oben 1 Tür 1 Glasfachboden seitliche Aufdopplung je 10 mm 1 Abdeckplatte 325 mm tief	325	325	840	H B A 5 1 3 A 3 G	L/R	
Abb. grifflos		325	425	840	H B A 5 1 4 A 3 G	L/R	
	Highboard 1 offenes Fach oben 2 Türen 1 Glasfachboden seitliche Aufdopplung je 10 mm 1 Abdeckplatte 325 mm tief	325	625	840	H B A 5 1 6 A 3 G		
Abb. grifflos							



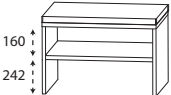
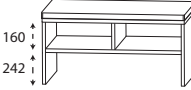

Programm 063 - Typenliste

Tiefenangabe entspricht der Korpus-tiefe		Tiefe in mm	Breite in mm	Höhe in mm	Artikelnummer	Anschlag	Aufpreis Hoch- glanz Korpus
Oberschränke							
 Abb. grifflos	Oberschrank 1 Tür 1 Glasfachboden seitliche Aufdopplung je 10 mm	172	320	640	OGA 4 1 3 A 1 G	L/R	
		172	420	640	OGA 4 1 4 A 1 G	L/R	
 Abb. grifflos	Oberschrank 2 Türen 1 Glasfachboden seitliche Aufdopplung je 10 mm	172	620	640	OGA 4 1 6 A 1 G		
Unterschranke							
 Abb. grifflos	Unterschrank 1 Schubkasten mit Einzugsdämpfung 1 Auszug mit Einzugsdämpfung seitliche Aufdopplung je 10 mm 1 Abdeckplatte 325 mm tief	325	325	450	UNA 3 8 3 A 1 G		
		325	425	450	UNA 3 8 4 A 1 G		
 Abb. grifflos	Unterschrank 1 Schubkasten mit Einzugsdämpfung 1 Auszug mit Einzugsdämpfung seitliche Aufdopplung je 10 mm 1 Abdeckplatte 325 mm tief	325	625	450	UNA 3 8 6 A 1 G		
Regale							
	Funktionsregal Ecken auf Gehrung geschnitten senkrechte oder waagerechte Montage möglich Bitte Farbvariante angeben: Nr. 501 weiß matt lackiert Nr. 547 schwarz matt lackiert	150	300	160	RGL 1 1 3 0 0 1		
	Funktionsregal Ecken auf Gehrung geschnitten senkrechte oder waagerechte Montage möglich Bitte Farbvariante angeben: Nr. 501 weiß matt lackiert Nr. 547 schwarz matt lackiert	150	600	160	RGL 1 1 6 0 0 2		

Programm 063 - Typenliste

Tiefenangabe entspricht der Korpusstärke		Tiefe in mm	Breite in mm	Höhe in mm	Artikelnummer	Anschlag	Aufpreis Hoch- glanz Korpus
Regale							
	Funktionsregal Ecken auf Gehrung geschnitten senkrechte oder waagerechte Montage möglich Bitte Farbvariante angeben: Nr. 501 weiß matt lackiert Nr. 547 schwarz matt lackiert	150	900	160	R G L 1 1 9 0 0 3		
Sitzbänke							
	Sitzbank 1 Ablagefach 1 Sitzkissen aus Kunstleder Farbvariante entspricht der Korpusfarbe Sitzkissen in creme-weiß Sitzkissen in schwarz	450	600	508	S E T B A N K 6 W S E T B A N K 6 S		
	Sitzbank 2 Ablagefächer 1 Sitzkissen aus Kunstleder Farbvariante entspricht der Korpusfarbe Sitzkissen in creme-weiß Sitzkissen in schwarz	450	900	508	S E T B A N K 9 W S E T B A N K 9 S		
Glas - Ablageboarde							
	Glas - Ablageboard inkl. Metallhalter 400 mm breit inkl. 2 Metallhalter 600 mm breit inkl. 2 Metallhalter 700 mm breit inkl. 2 Metallhalter 900 mm breit inkl. 3 Metallhalter 1000 mm breit inkl. 3 Metallhalter 1200 mm breit inkl. 3 Metallhalter 1400 mm breit inkl. 4 Metallhalter	130	400	8	A B G 1 3 4 0 0 8 A B G 1 3 6 0 0 8 A B G 1 3 7 0 0 8 A B G 1 3 9 0 0 8 A B G 1 3 1 0 0 8 A B G 1 3 1 2 0 8 A B G 1 3 1 4 0 8		

Programm 063 - Typenliste

Tiefenangabe entspricht der Korpus­tiefe		Tiefe in mm	Breite in mm	Höhe in mm	Artikelnummer		Anschlag	Aufpreis Hoch- glanz Korpus
Steckboarde								
	Steckboard rundum mit ABS-Dickkante inkl. Steckboardträger							
	300 mm breit inkl. 2 Steckboardträger	150	300	28	S B G	6 0 3 0		
	400 mm breit inkl. 2 Steckboardträger	150	400	28	S B G	6 0 4 0		
	600 mm breit inkl. 2 Steckboardträger	150	600	28	S B G	6 0 6 0		
	700 mm breit inkl. 3 Steckboardträger	150	700	28	S B G	6 0 7 0		
	1000 mm breit inkl. 3 Steckboardträger	150	1000	28	S B G	6 0 1 0		
	1200 mm breit inkl. 3 Steckboardträger	150	1200	28	S B G	6 0 1 2		
	1400 mm breit inkl. 3 Steckboardträger	150	1400	28	S B G	6 0 1 4		
Zubehör								
	Handtuchhalter chrom glänzend nach vorne geöffnet zur Montage am Korpus	380	50	10	P Z	1 1 2 7 4 5		
	Handtuchhalter einarmig ausziehbar chrom zur Montage an der Wand	330-567	44	44	P Z	1 1 3 7 1		
	Handtuchhalter zweiarmig ausziehbar chrom zur Montage an der Wand	322-562	87	47	P Z	1 1 3 7 2		
	LED-Waschplatzbeleuchtung 2,4 Watt / 168 Lumen / 6500 Kelvin 1 Schalterelement zur Montage hinter dem Spiegelschrank Dieses Produkt enthält eine Lichtquelle der Energieeffizienzklasse: G keine Farbwechselsteuerung möglich	10	560	10	P Z	1 0 6 3 6 0		



Programm 063 - Typenliste

Tiefenangabe entspricht der Korpus-tiefe		Tiefe in mm	Breite in mm	Höhe in mm	Artikelnummer	Anschlag	Aufpreis Hoch- glanz Korpus
Zubehör							
	LED-Waschplatzbeleuchtung 3,9 Watt / 287 Lumen / 6500 Kelvin 1 Schalterelement zur Montage hinter dem Spiegelschrank Dieses Produkt enthält eine Lichtquelle der Energieeffizienzklasse: G keine Farbwechselsteuerung möglich	10	860	10	P Z 1 0 6 3 9 0		
	LED-Waschplatzbeleuchtung 5,3 Watt / 371 Lumen / 6500 Kelvin 1 Schalterelement zur Montage hinter dem Spiegelschrank Dieses Produkt enthält eine Lichtquelle der Energieeffizienzklasse: G keine Farbwechselsteuerung möglich	10	1160	10	P Z 1 0 6 3 1 2		
	Behälter transparent mit 1-facher Befestigungsmöglichkeit kombinierbar mit Befestigungsleisten - PZ 1237 L	84	84	65	P Z 1 2 3 7 B 1		
	Behälter transparent mit 2-facher Befestigungsmöglichkeit kombinierbar mit Befestigungsleisten - PZ 1237 L	168	84	65	P Z 1 2 3 7 B 2		
	Behälter transparent mit 3-facher Befestigungsmöglichkeit kombinierbar mit Befestigungsleisten - PZ 1237 L	251	84	65	P Z 1 2 3 7 B 3		
	Positionierungsleiste weiß mit 1-facher Befestigungsmöglichkeit kombinierbar mit Aufbewahrungsboxen - PZ 1237 B	27	83	9	P Z 1 2 3 7 L 1		
	Positionierungsleiste weiß mit 2-facher Befestigungsmöglichkeit kombinierbar mit Aufbewahrungsboxen - PZ 1237 B	27	167	9	P Z 1 2 3 7 L 2		
	Positionierungsleiste weiß mit 3-facher Befestigungsmöglichkeit kombinierbar mit Aufbewahrungsboxen - PZ 1237 B	27	250	9	P Z 1 2 3 7 L 3		

Programm 063 - Typenliste

Tiefenangabe entspricht der Korpus-tiefe

Zubehör

	Tiefe in mm	Breite in mm	Höhe in mm	Artikelnummer			Anschlag	Aufpreis Hoch- glanz Korpus
 <p>Positionierungsleiste weiß mit 6-facher Befestigungsmöglichkeit kombinierbar mit Aufbewahrungsboxen - PZ 1237 B</p>	27	504	9	P Z	1 2 3 7	L 6		
 <p>Raumspars - Geruchsverschluss Ablauf aus Kunststoff, in weiß Nennweite: 40 mm</p>				P Z	1 3 6 7			
 <p>Raumspars - Geruchsverschluss Ablauf aus Kunststoff, in weiß Nennweite: 32 mm</p>				P Z	1 4 2 3			

Programm 063 - Planungsbeispiele

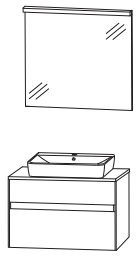
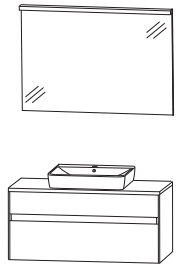
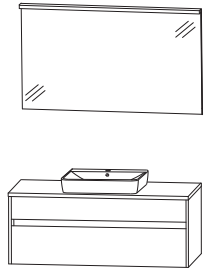
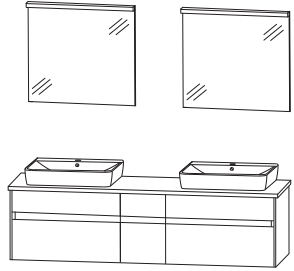
UNK-0170-1			
1	Flächenspiegel		F S A 4 3 7 0 1 2
1	Aufsatzwaschtisch Connect Air, weiß		W T A 0 8 0 5 1
1	Waschtischplatte 726 mm	A P A 5 0 7 0 6 3	
1	Ausschnitt mittig	A U S 0 8 0 5 2 8	
1	Waschtischunterschrank	S E T 3 8 7 S 1 G	
		Summe	
		Aufpreis Hochglanz Korpus	700 mm breit
UNK-0110-1			
1	Flächenspiegel		F S A 4 3 1 0 1 2
1	Aufsatzwaschtisch Connect Air, weiß		W T A 0 8 0 5 1
1	Waschtischplatte 1026 mm	A P A 5 0 1 0 6 3	
1	Ausschnitt mittig	A U S 0 8 0 5 2 8	
1	Waschtischunterschrank	S E T 3 8 1 S 1 G	
		Summe	
		Aufpreis Hochglanz Korpus	1000 mm breit
UNK-0112-1			
1	Flächenspiegel		F S A 4 3 1 2 1 2
1	Aufsatzwaschtisch Connect Air, weiß		W T A 0 8 0 5 1
1	Waschtischplatte 1226 mm	A P A 5 0 1 2 6 3	
1	Ausschnitt mittig	A U S 0 8 0 5 2 8	
1	Waschtischunterschrank	S E T 3 8 2 S 1 G	
		Summe	
		Aufpreis Hochglanz Korpus	1200 mm breit
UNK-0117-1			
2	Flächenspiegel		F S A 4 3 7 0 1 2
2	Aufsatzwaschtisch Connect Air, weiß		W T A 0 8 0 5 1
1	Waschtischplatte 1726 mm	A P A 5 0 1 7 6 3	
2	Ausschnitt links und rechts	A U S 0 8 0 5 2 8	
1	Waschtischunterschrank	S E T 3 8 1 7 1 G	
		Summe	
		Aufpreis Hochglanz Korpus	1700 mm breit

Programm 063 - Maßskizzen

WTA 0805 + SET 387E

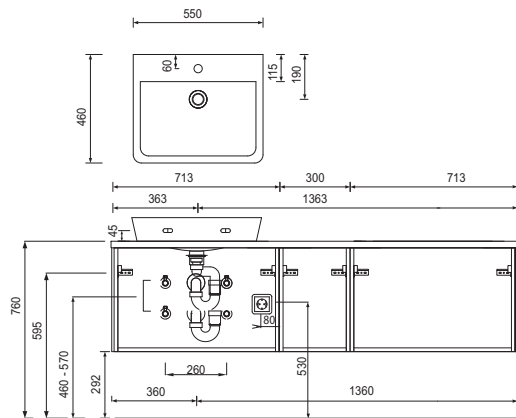

WTA 0805 + SET 3817

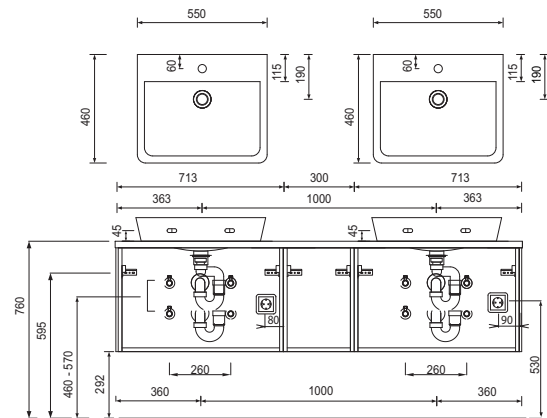

WTA 1104 + SET 387S

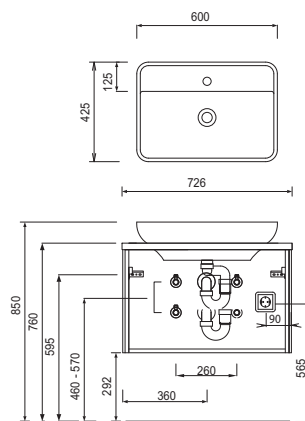

WTA 1104 + SET 381S

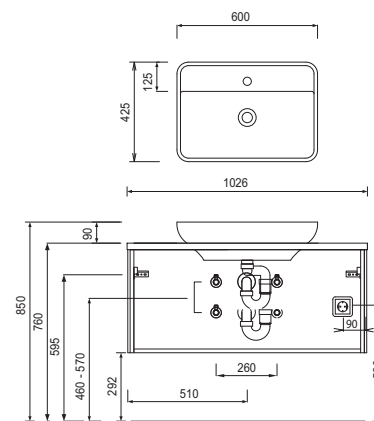

WTA 1104 + SET 3810 R

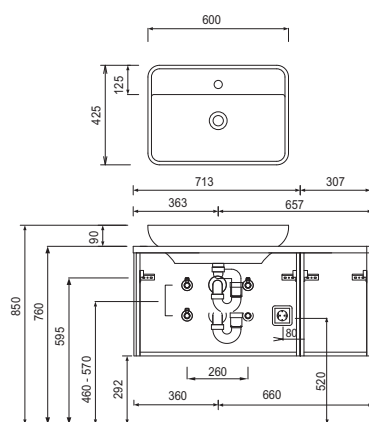

WTA 1104 + SET 382S

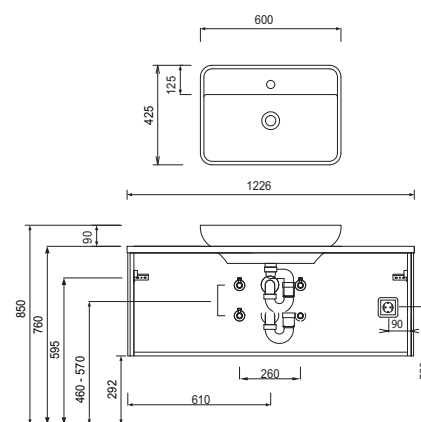

Toleranzen:

Die Maßtoleranzen (+/- 5mm) und Ebenheitstoleranzen (DIN 18202) unterliegen den üblichen materialspezifischen Toleranzen für Baustoffe, anlehnd an die DIN 18202.

Programm 063 - Maßskizzen

WTA 1104 + SET 384E

WTA 1104 + SET 3814

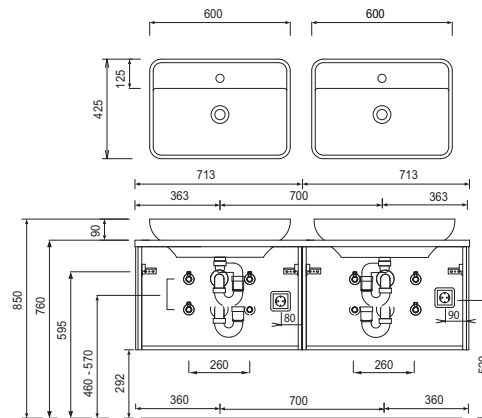
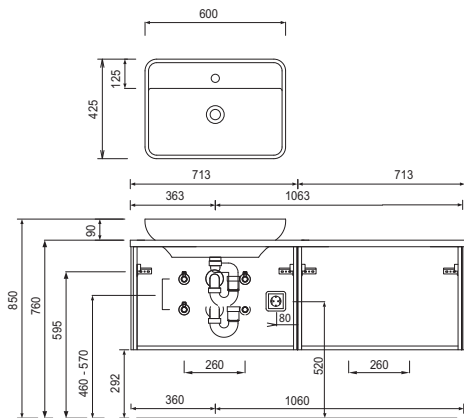

WTA 1104 + SET 387E

WTA 1104 + SET 3817

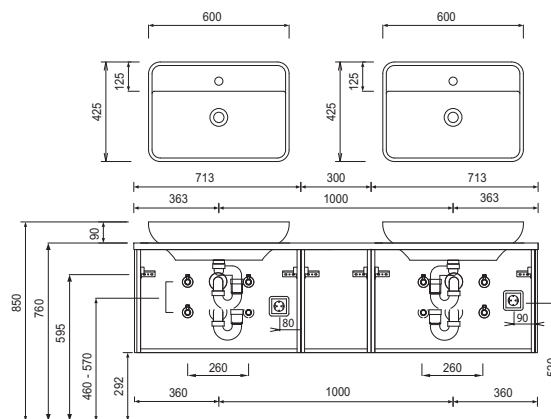
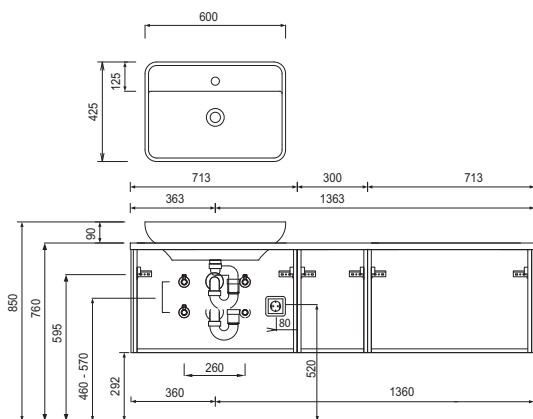

WTA 4255 + SET 387S

WTA 4255 + SET 3810 R

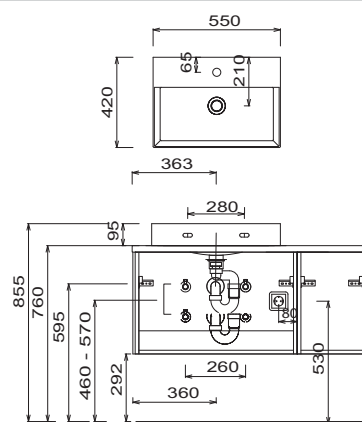
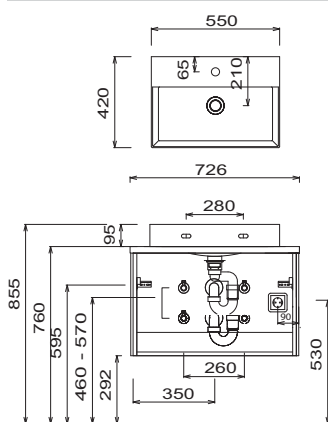

Toleranzen:

Die Maßtoleranzen (+/- 5mm) und Ebenheitstoleranzen (DIN 18202) unterliegen den üblichen materialspezifischen Toleranzen für Baustoffe, anlehnd an die DIN 18202.

Programm 063 - Maßskizzen

WTA 4255 + SET 381S

WTA 4255 + SET 382S

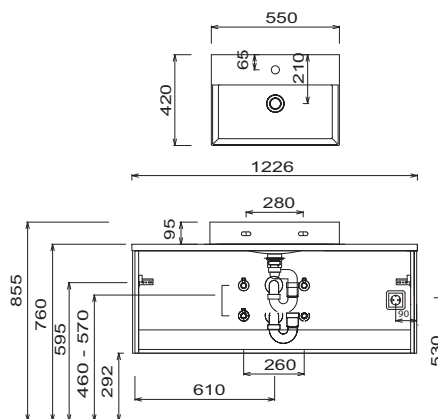
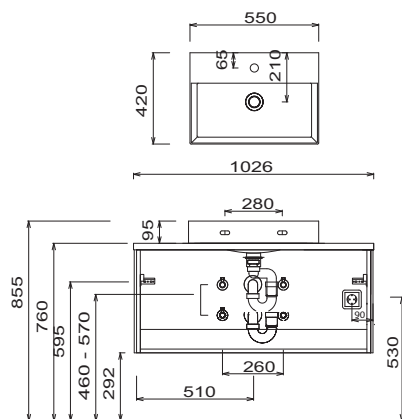

WTA 4255 + SET 384E R

WTA 4255 + SET 3814

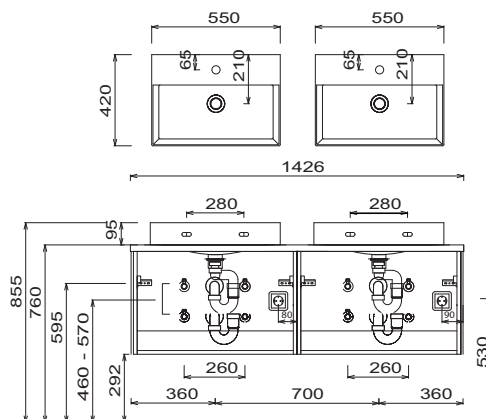
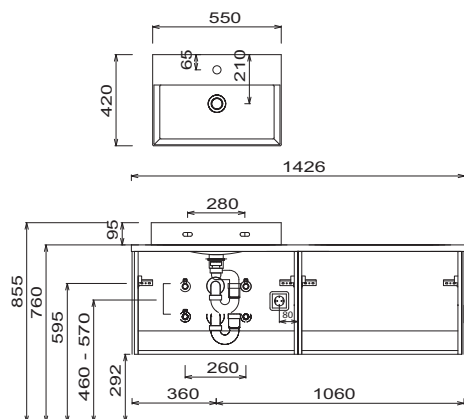

WTA 4255 + SET 387E R

WTA 4255 + SET 3817

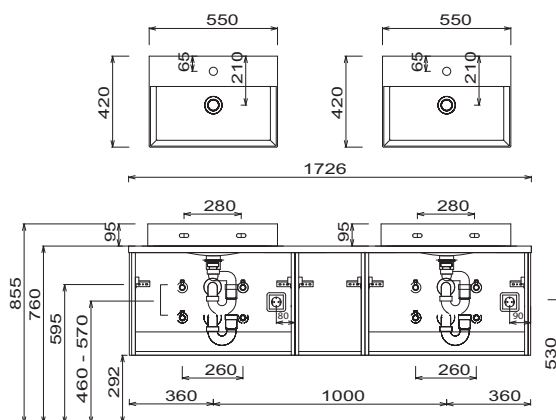
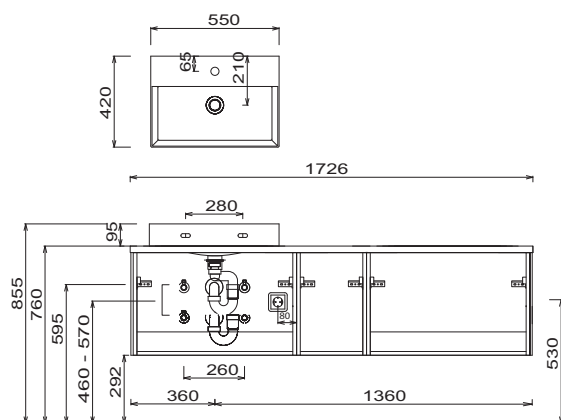

Toleranzen:

Die Maßtoleranzen (+/- 5mm) und Ebenheitstoleranzen (DIN 18202) unterliegen den üblichen materialspezifischen Toleranzen für Bauwerkstoffe, anlehndend an die DIN 18202.

Programm 063 - Maßskizzen

Elektroanschlüsse für Spiegelemente

Elektroanschlüsse für Spiegelschränke

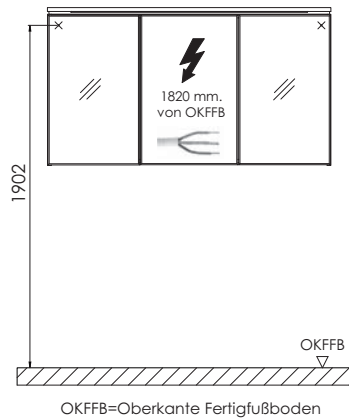
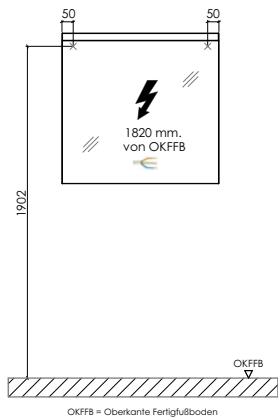

Toleranzen:

Die Maßtoleranzen (+/- 5mm) und Ebenheitstoleranzen (DIN 18202) unterliegen den üblichen materialspezifischen Toleranzen für Baustoffe, anlehnd an die DIN 18202.