

new
generation

VUELTA

Programm 054



Frontdekore



Nr. 777 Cosmos Grey matt



Nr. 793 Edelweiß matt



Nr. 891 Quarzgrau matt



Nr. 893 Titangrau matt



Nr. 686 Anthrazit hgl.

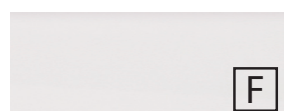

Nr. 722 Polarweiß hgl.



Nr. 680 Charleston Eiche



Nr. 794 Eiche Sand



Nr. 785 Eiche Natur
Nachbildung

F Folierte Front

Korpusdekore

* Hochglanz Korpus gegen Aufpreis



Nr. 177
Cosmos Grey
matt

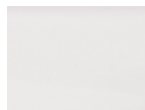

Nr. 111
Weiß matt



Nr. 191
Quarzgrau matt



Nr. 193
Titangrau matt

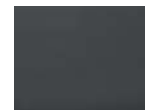

*Nr. 121
Anthrazit hgl.

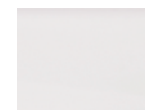

*Nr. 161
Weiß hgl.

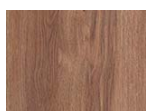

Nr. 180
Charleston
Eiche



Nr. 194
Eiche Sand



Nr. 185
Eiche Natur
Nachbildung

Waschtischfarben

Mineralguss-Möbelwaschtische



Nr. 1 Weiß

Griffvariante



Nr. 320 Stangengriff chrom

Griffbohrung bei geraden
Fronten: 96 mm / 384 mm



Nr. 350 Stangengriff schwarz

Griffbohrung bei geraden
Fronten: 96 mm / 384 mm

Technik

Türen mit integriertem
Dämpfungssystem

Auszüge und Schubkästen

Nr. 559
Premium-Technik mit Dämpfung



Spiegelschränke

Serie A



Serie B



Serie C

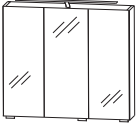
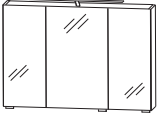
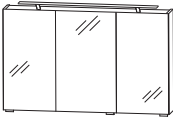

Programm 054 - Typenliste

Tiefenangabe entspricht der Korpusstärke		Tiefe in mm	Breite in mm	Höhe in mm	Artikelnummer	Anschlag	Aufpreis Hoch- glanz Korpus
Spiegelschrank Serie A							
 <p>Spiegelschrank 1 LED-Aufbauleuchte 9,7 Watt / Converter 15 Watt 1140 Lumen / 6500 Kelvin 3 Spiegeltüren auf Trägerplatte 2 Mittelwände 3 Glasfachböden 1 Schalter-Steckdosenelement Türbreiten: 196 mm / 296 mm / 196 mm Dieses Produkt enthält eine Lichtquelle der Energieeffizienzklasse: F</p>	ohne Facettenschliff	150	700	640	S 2 A 4 3 7 S 1		
	mit Facettenschliff	150	700	640	S 2 A 4 3 7 S F 1		
Optionales Zubehör: LED-Waschplatzbeleuchtung					P Z 1 0 6 3 6 0		
 <p>Spiegelschrank 1 LED-Aufbauleuchte 9,7 Watt / Converter 15 Watt 1140 Lumen / 6500 Kelvin 3 Spiegeltüren auf Trägerplatte 2 Mittelwände 3 Glasfachböden 1 Schalter-Steckdosenelement Türbreiten: 238 mm / 412 mm / 238 mm Dieses Produkt enthält eine Lichtquelle der Energieeffizienzklasse: F</p>	ohne Facettenschliff	150	900	640	S 2 A 4 3 9 S 1		
	mit Facettenschliff	150	900	640	S 2 A 4 3 9 S F 1		
Optionales Zubehör: LED-Waschplatzbeleuchtung					P Z 1 0 6 3 9 0		
 <p>Spiegelschrank 1 LED-Aufbauleuchte 13,6 Watt / Converter 30 Watt 1580 Lumen / 6500 Kelvin 3 Spiegeltüren auf Trägerplatte 2 Mittelwände 3 Glasfachböden 1 Schalter-Steckdosenelement Türbreiten: 388 mm / 412 mm / 388 mm Dieses Produkt enthält eine Lichtquelle der Energieeffizienzklasse: F</p>	ohne Facettenschliff	150	1200	640	S 2 A 4 3 2 S 1		
	mit Facettenschliff	150	1200	640	S 2 A 4 3 2 S F 1		
Optionales Zubehör: LED-Waschplatzbeleuchtung					P Z 1 0 6 3 1 2		

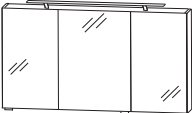
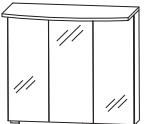
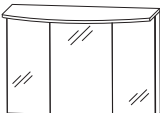

Programm 054 - Typenliste

	Tiefe in mm	Breite in mm	Höhe in mm	Artikelnummer	Anschlag	Aufpreis Hoch- glanz Korpus
Tiefenangabe entspricht der Korpus-tiefe						
Spiegelschränke Serie A						
 <p>Spiegelschrank 1 LED-Aufbauleuchte 13,6 Watt / Converter 30 Watt 1580 Lumen / 6500 Kelvin 3 Spiegeltüren auf Trägerplatte 2 Mittelwände 3 Glasfachböden 1 Schalter-Steckdosenelement Türbreiten: 438 mm / 512 mm / 438 mm Dieses Produkt enthält eine Lichtquelle der Energieeffizienzklasse: F</p>	150	1400	640	S 2 A 4 3 4 S 1		
	150	1400	640	S 2 A 4 3 4 S F 1		
<p>ohne Facettenschliff mit Facettenschliff</p> <p>Optionales Zubehör: LED-Waschplatzbeleuchtung</p>				P Z 1 0 6 3 12		
Spiegelschränke Serie B						
 <p>Spiegelschrank 1 Gesimsboden mit LED-Beleuchtung 4,6 Watt / Converter 15 Watt 351 Lumen / 6000 Kelvin 3 Spiegeltüren auf Trägerplatte 2 Mittelwände 3 Glasfachböden 1 Schalter-Steckdosenelement Türbreiten: 196 mm / 296 mm / 196 mm Dieses Produkt enthält eine Lichtquelle der Energieeffizienzklasse: G</p>	150	700	656	S 2 A 4 3 7 S 2		
	150	700	656	S 2 A 4 3 7 S F 2		
<p>ohne Facettenschliff mit Facettenschliff</p> <p>Optionales Zubehör: LED-Waschplatzbeleuchtung</p>				P Z 1 0 6 3 60		
 <p>Spiegelschrank 1 Gesimsboden mit LED-Beleuchtung 6,5 Watt / Converter 15 Watt 499 Lumen / 6000 Kelvin 3 Spiegeltüren auf Trägerplatte 2 Mittelwände 3 Glasfachböden 1 Schalter-Steckdosenelement Türbreiten: 238 mm / 412 mm / 238 mm Dieses Produkt enthält eine Lichtquelle der Energieeffizienzklasse: G</p>	150	900	656	S 2 A 4 3 9 S 2		
	150	900	656	S 2 A 4 3 9 S F 2		
<p>ohne Facettenschliff mit Facettenschliff</p> <p>Optionales Zubehör: LED-Waschplatzbeleuchtung</p>				P Z 1 0 6 3 90		

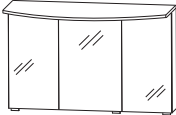
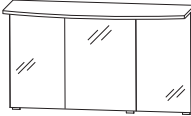
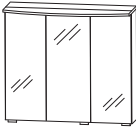

Programm 054 - Typenliste

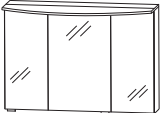
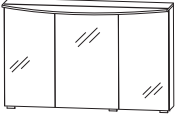
Tiefenangabe entspricht der Korpus-tiefe	Tiefe in mm	Breite in mm	Höhe in mm	Artikelnummer	Anschlag	Aufpreis Hochglanz Korpus
Spiegelschränke Serie B						
 <p>Spiegelschrank 1 Gesimsboden mit LED-Beleuchtung 9,4 Watt / Converter 15 Watt 721 Lumen / 6000 Kelvin 3 Spiegeltüren auf Trägerplatte 2 Mittelwände 3 Glasfachböden 1 Schalter-Steckdosenelement Türbreiten: 388 mm / 412 mm / 388 mm Dieses Produkt enthält eine Lichtquelle der Energieeffizienzklasse: G</p> <p>ohne Facettenschliff mit Facettenschliff</p> <p>Optionales Zubehör: LED-Waschplatzbeleuchtung</p>	150	1200	656	S 2 A 4 3 2 S	2	
	150	1200	656	S 2 A 4 3 2 S F 2		
				P Z	1 0 6 3	12
Spiegelschränke Serie B						
 <p>Spiegelschrank 1 Gesimsboden mit LED-Beleuchtung 9,4 Watt / Converter 15 Watt 721 Lumen / 6000 Kelvin 3 Spiegeltüren auf Trägerplatte 2 Mittelwände 3 Glasfachböden 1 Schalter-Steckdosenelement Türbreiten: 438 mm / 512 mm / 438 mm Dieses Produkt enthält eine Lichtquelle der Energieeffizienzklasse: G</p> <p>ohne Facettenschliff mit Facettenschliff</p> <p>Optionales Zubehör: LED-Waschplatzbeleuchtung</p>	150	1400	656	S 2 A 4 3 4 S	2	
	150	1400	656	S 2 A 4 3 4 S F 2		
				P Z	1 0 6 3	12
Spiegelschränke Serie C						
 <p>Spiegelschrank 1 LED-Flächenleuchte 9,9 Watt / Converter 15 Watt 1200 Lumen / 6500 Kelvin 3 Spiegeltüren auf Trägerplatte 2 Mittelwände 3 Glasfachböden 1 Schalter-Steckdosenelement Türbreiten: 196 mm / 296 mm / 196 mm Dieses Produkt enthält eine Lichtquelle der Energieeffizienzklasse: F</p> <p>ohne Facettenschliff mit Facettenschliff</p> <p>Optionales Zubehör: LED-Waschplatzbeleuchtung</p>	150	700	650	S 2 A 4 3 7 S	3	
	150	700	650	S 2 A 4 3 7 S F 3		
				P Z	1 0 6 3	60

Programm 054 - Typenliste

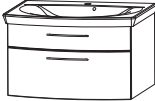

Tiefenangabe entspricht der Korpusstärke		Tiefe in mm	Breite in mm	Höhe in mm	Artikelnummer	Anschlag	Aufpreis Hoch- glanz Korpus
 <p>Spiegelschrank 1 LED-Flächenleuchte 12,9 Watt / Converter 30 Watt 1700 Lumen / 6500 Kelvin 3 Spiegeltüren auf Trägerplatte 2 Mittelwände 3 Glasfachböden 1 Schalter-Steckdosenelement Türbreiten: 238 mm / 412 mm / 238 mm Dieses Produkt enthält eine Lichtquelle der Energieeffizienzklasse: F</p> <p>ohne Facettenschliff mit Facettenschliff</p> <p>Optionales Zubehör: LED-Waschplatzbeleuchtung</p>		150 150	900 900	650 650	S 2 A 4 3 9 S 3 S 2 A 4 3 9 S F 3		
 <p>Spiegelschrank 1 LED-Flächenleuchte 17,28 Watt / Converter 30 Watt 2200 Lumen / 6500 Kelvin 3 Spiegeltüren auf Trägerplatte 2 Mittelwände 3 Glasfachböden 1 Schalter-Steckdosenelement Türbreiten: 388 mm / 412 mm / 388 mm Dieses Produkt enthält eine Lichtquelle der Energieeffizienzklasse: F</p> <p>ohne Facettenschliff mit Facettenschliff</p> <p>Optionales Zubehör: LED-Waschplatzbeleuchtung</p>		150 150	1200 1200	650 650	S 2 A 4 3 2 S 3 S 2 A 4 3 2 S F 3		
 <p>Spiegelschrank 1 LED-Flächenleuchte 20,5 Watt / Converter 30 Watt 2540 Lumen / 6500 Kelvin 3 Spiegeltüren auf Trägerplatte 2 Mittelwände 3 Glasfachböden 1 Schalter-Steckdosenelement Türbreiten: 438 mm / 512 mm / 438 mm Dieses Produkt enthält eine Lichtquelle der Energieeffizienzklasse: F</p> <p>ohne Facettenschliff mit Facettenschliff</p> <p>Optionales Zubehör: LED-Waschplatzbeleuchtung</p>		150 150	1400 1400	650 650	S 2 A 4 3 4 S 3 S 2 A 4 3 4 S F 3		

Programm 054 - Typenliste

Tiefenangabe entspricht der Korpus-tiefe	Tiefe in mm	Breite in mm	Höhe in mm	Artikelnummer	Anschlag	Aufpreis Hochglanz Korpus
<p>Sets</p>  <p>Bestehend aus: Waschtisch, Mineralguss, weiß, 712 mm Waschtischunterschrank, 700 mm 1 Metallauszug mit Einzugsdämpfung und Siphonausschnitt 1 Metallauszug mit Einzugsdämpfung inkl. Reling seitliche Korpus-tiefe = 400 mm</p> <p>ohne LED-Beleuchtung mit LED-Beleuchtung 1 LED-Converter 12 V, 15 Watt 302 Lumen / 6500 Kelvin inkl. Kippschalter Dieses Produkt enthält eine Lichtquelle der Energieeffizienzklasse: F</p> <p>Optionales Zubehör: Raumspar-siphon DN 40 Raumspar-siphon DN 32 Bewegungssensor für LED-Beleuchtung</p>	<p>510 510</p>	<p>712 712</p>	<p>520 520</p>	<p>SETVU70 1 SETVU70B 1</p> <p>PZ 1 3 6 7 PZ 1 4 2 3 PZ 1 1 4 1</p>		
 <p>Bestehend aus: Waschtisch, Mineralguss, weiß, 912 mm Waschtischunterschrank, 900 mm 1 Metallauszug mit Einzugsdämpfung und Siphonausschnitt 1 Metallauszug mit Einzugsdämpfung inkl. Reling seitliche Korpus-tiefe = 400 mm</p> <p>ohne LED-Beleuchtung mit LED-Beleuchtung 1 LED-Converter 12 V, 15 Watt 432 Lumen / 6500 Kelvin inkl. Kippschalter Dieses Produkt enthält eine Lichtquelle der Energieeffizienzklasse: F</p> <p>Optionales Zubehör: Raumspar-siphon DN 40 Raumspar-siphon DN 32 Bewegungssensor für LED-Beleuchtung</p>	<p>521 521</p>	<p>912 912</p>	<p>520 520</p>	<p>SETVU90 1 SETVU90B 1</p> <p>PZ 1 3 6 7 PZ 1 4 2 3 PZ 1 1 4 1</p>		



Die Angabe des Waschtisch-Herstellers entnehmen Sie bitte der Übersicht, die Sie am Anfang des Verkaufshandbuches finden.

Programm 054 - Typenliste

Tiefenangabe entspricht der Korpus-tiefe	Tiefe in mm	Breite in mm	Höhe in mm	Artikelnummer	Anschlag	Aufpreis Hochglanz Korpus
<h2>Sets</h2>						
 <p>Bestehend aus: Waschtisch, Mineralguss, weiß, 1212 mm Waschtischunterschrank, 1200 mm 1 Metallauszug mit Einzugsdämpfung und Siphonausschnitt 1 Metallauszug mit Einzugsdämpfung inkl. Reling 2 Türen je 1 Glasfachboden</p> <p>seitliche Korpus-tiefe = 280 mm</p> <p>ohne LED-Beleuchtung mit LED-Beleuchtung 1 LED-Converter 12 V, 15 Watt 562 Lumen / 6500 Kelvin inkl. Kippschalter Dieses Produkt enthält eine Lichtquelle der Energieeffizienzklasse: F</p> <p>Optionales Zubehör: Raumspar-siphon DN 40 Raumspar-siphon DN 32 Bewegungssensor für LED-Beleuchtung</p>	<p>497</p> <p>497</p>	<p>1212</p> <p>1212</p>	<p>520</p> <p>520</p>	<p>SETVU12 1</p> <p>SETVU12B1</p> <p>PZ 1 3 6 7</p> <p>PZ 1 4 2 3</p> <p>PZ 1 1 4 1</p>		
 <p>Bestehend aus: Waschtisch Mineralguss, weiß, 1412 mm Waschtischunterschrank, 1400 mm 1 Metallauszug mit Einzugsdämpfung und Siphonausschnitt 1 Metallauszug mit Einzugsdämpfung inkl. Reling 2 Türen je 1 Glasfachboden</p> <p>seitliche Korpus-tiefe = 230 mm</p> <p>ohne LED-Beleuchtung mit LED-Beleuchtung 1 LED-Converter 12 V, 15 Watt 630 Lumen / 6500 Kelvin inkl. Kippschalter Dieses Produkt enthält eine Lichtquelle der Energieeffizienzklasse: F</p> <p>Optionales Zubehör: Raumspar-siphon DN 40 Raumspar-siphon DN 32 Bewegungssensor für LED-Beleuchtung</p>	<p>510</p> <p>510</p>	<p>1412</p> <p>1412</p>	<p>520</p> <p>520</p>	<p>SETVU14 1</p> <p>SETVU14B1</p> <p>PZ 1 3 6 7</p> <p>PZ 1 4 2 3</p> <p>PZ 1 1 4 1</p>		

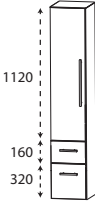

Die Angabe des Waschtisch-Herstellers entnehmen Sie bitte der Übersicht, die Sie am Anfang des Verkaufshandbuches finden.

Programm 054 - Typenliste

Tiefenangabe entspricht der Korpus-tiefe	Tiefe in mm	Breite in mm	Höhe in mm	Artikelnummer	Anschlag	Aufpreis Hochglanz Korpus			
Sets									
	Bestehend aus: Doppelwaschtisch Mineralguss, weiß, 1412 mm Waschtischunterschrank, 1400 mm 2 Metallauszüge mit Einzugsdämpfung und Siphonausschnitten 2 Metallauszüge mit Einzugsdämpfung inkl. Reling seitliche Korpus-tiefe = 400 mm ohne LED-Beleuchtung mit LED-Beleuchtung 1 LED-Converter 12 V, 15 Watt 605 Lumen / 6500 Kelvin inkl. Kippschalter Dieses Produkt enthält eine Lichtquelle der Energieeffizienzklasse: F Optionales Zubehör: Raumspar-siphon DN 40 (2 Stück bestellen) Raumspar-siphon DN 32 (2 Stück bestellen) Bewegungssensor für LED-Beleuchtung			560 560	1412 1412	520 520	SETVU4D 1 SETVU4DB 1 PZ 1 3 6 7 PZ 1 4 2 3 PZ 1 1 4 1		
Universal-Waschtischunterschrank									
	Waschtischunterschrank 2 Türen 1 Abdeckplatte 330 mm tief mit Siphonausschnitt (Tiefe: 240 mm, Breite: 80 mm) Maserungsverlauf senkrecht für freihängende Waschtische			300	600	496	WUA 3 1 6 0 A		
Hochschränke									
	Hochschrank 1 Tür 4 Glasfachböden 1 Schubkasten mit Einzugsdämpfung 1 Auszug mit Einzugsdämpfung			300 300	300 400	1600 1600	HNA 0 8 3 0 5 L/R HNA 0 8 4 0 5 L/R		

Die Angabe des Waschtisch-Herstellers entnehmen Sie bitte der Übersicht, die Sie am Anfang des Verkaufshandbuchs finden.

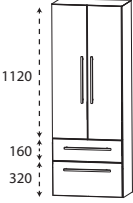
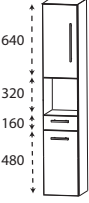
Programm 054 - Typenliste

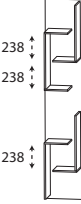
Tiefenangabe entspricht der Korpus-tiefe		Tiefe in mm	Breite in mm	Höhe in mm	Artikelnummer	Anschlag	Aufpreis Hoch- glanz Korpus
 <p>Hochschrank 2 Türen 4 Glasfachböden 1 Schubkasten mit Einzugsdämpfung 1 Auszug mit Einzugsdämpfung</p>		300	600	1600	HNA08605		
 <p>Hochschrank 1 Tür 1 Glasfachboden (o.) 1 offenes Fach 1 Schubkasten mit Einzugsdämpfung 1 Tür 1 Glasfachboden (u.)</p>		300	300	1600	HNA023001	L/R	
 <p>Hochschrank 2 Türen 1 Glasfachboden (o.) 1 offenes Fach 1 Schubkasten mit Einzugsdämpfung 2 Türen 1 Glasfachboden (u.)</p>		300	600	1600	HNA026001		
 <p>Hochschrank-Regal mit offener Ablage in Korpusdekor</p>		150	300	1600	RG103001		

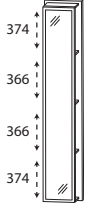
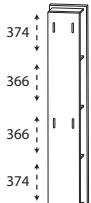
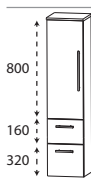
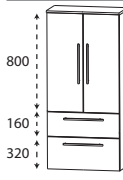
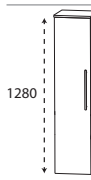

Programm 054 - Typenliste

Tiefenangabe entspricht der Korpusstärke		Tiefe in mm	Breite in mm	Höhe in mm	Artikelnummer	Anschlag	Aufpreis Hoch- glanz Korpus
Hochschrank-Regale							
	Hochschrank-Regal mit Spiegelfläche 4 Ablagefächer in Korpusdekor	150	300	1600	R G 1 0 3 0 0 2		
	Hochschrank-Regal 4 Funktionshaken 4 Ablagefächer in Korpusdekor	150	300	1600	R G 1 0 3 0 0 3		
Mittelschränke							
	Mittelschrank 1 Tür 2 Glasfachböden (o.) 1 Schubkasten mit Einzugsdämpfung 1 Auszug mit Einzugsdämpfung 1 Abdeckplatte 325 mm tief	300 300	300 400	1296 1296	M N A 8 8 3 A 0 1 M N A 8 8 4 A 0 1	L/R L/R	
	Mittelschrank 2 Türen 2 Glasfachböden (o.) 1 Schubkasten mit Einzugsdämpfung 1 Auszug mit Einzugsdämpfung 1 Abdeckplatte 325 mm tief	300	600	1296	M N A 8 8 6 A 0 1		
	Mittelschrank 1 Tür 4 Glasfachböden 1 Abdeckplatte 325 mm tief	300 300	300 400	1296 1296	M N A 8 1 3 A 0 1 M N A 8 1 4 A 0 1	L/R L/R	

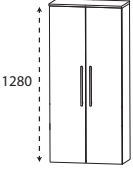
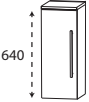
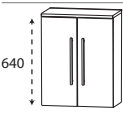
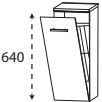
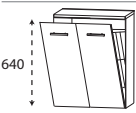
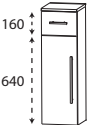

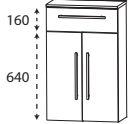
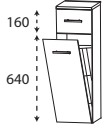
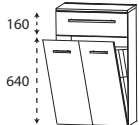
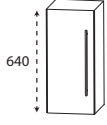
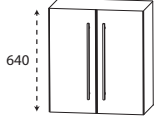

Programm 054 - Typenliste

Tiefenangabe entspricht der Korpus-tiefe		Tiefe in mm	Breite in mm	Höhe in mm	Artikelnummer	Anschlag	Aufpreis Hoch- glanz Korpus
Mittelschränke							
	Mittelschrank 2 Türen 4 Glasfachböden 1 Abdeckplatte 325 mm tief	300	600	1296	M N A 8 1 6 A 0 1		
Highboards							
	Highboard 1 Tür 1 Glasfachboden 1 Abdeckplatte 325 mm tief	300	300	656	H B A 4 1 3 A 0 1	L/R	
			300	400	656	H B A 4 1 4 A 0 1	L/R
	Highboard 2 Türen 1 Glasfachboden 1 Abdeckplatte 325 mm tief	300	600	656	H B A 4 1 6 A 0 1		
	Highboard mit Wäschekippe 1 Wäschekippe mit Drahtkorb 1 Abdeckplatte 325 mm tief Volumen Wäschekippe: 25 Liter	300	300	656	H B A 4 1 3 W 0 1		
	Volumen Wäschekippe: 35 Liter	300	400	656	H B A 4 1 4 W 0 1		
	Highboard mit Wäschekippe 1 Wäschekippe mit Drahtkorb 1 Abdeckplatte 325 mm tief Volumen Wäschekippe: 55 Liter	300	600	656	H B A 4 1 6 W 0 1		
	Highboard 1 Schubkasten mit Einzugsdämpfung 1 Tür 1 Glasfachboden 1 Abdeckplatte 325 mm tief	300	300	816	H B A 5 5 3 A 0 1	L/R	
		300	400	816	H B A 5 5 4 A 0 1	L/R	



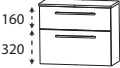

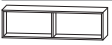

Programm 054 - Typenliste

Tiefenangabe entspricht der Korpus­tiefe		Tiefe in mm	Breite in mm	Höhe in mm	Artikelnummer	Anschlag	Aufpreis Hoch- glanz Korpus
Highboards							
	Highboard 1 Schubkasten mit Einzugsdämpfung 2 Türen 1 Glasfachboden 1 Abdeckplatte 325 mm tief	300	600	816	H B A 5 5 6 A 0 1		
	Highboard mit Wäschekippe 1 Schubkasten mit Einzugsdämpfung 1 Wäschekippe mit Drahtkorb 1 Abdeckplatte 325 mm tief Volumen Wäschekippe: 25 Liter Volumen Wäschekippe: 35 Liter	300 300	300 400	816 816	H B A 5 5 3 W 0 1 H B A 5 5 4 W 0 1		
	Highboard mit Wäschekippe 1 Schubkasten mit Einzugsdämpfung 1 Wäschekippe mit Drahtkorb 1 Abdeckplatte 325 mm tief Volumen Wäschekippe: 55 Liter	300	600	816	H B A 5 5 6 W 0 1		
Oberschränke							
	Oberschrank 1 Tür 1 Glasfachboden	150 150	300 400	640 640	O G A 4 1 3 0 O G A 4 1 4 0	L/R L/R	
	Oberschrank 2 Türen 1 Glasfachboden	150	600	640	O G A 4 1 6 0		
Unterschränke							
	Unterschrank 1 Schubkasten mit Einzugsdämpfung 1 Auszug mit Einzugsdämpfung inkl. Reling 1 Abdeckplatte 325 mm tief	300 300	300 400	496 496	U N A 3 4 3 A 0 1 U N A 3 4 4 A 0 1		

Programm 054 - Typenliste

Tiefenangabe entspricht der Korpus­tiefe		Tiefe in mm	Breite in mm	Höhe in mm	Artikelnummer	Anschlag	Aufpreis Hoch- glanz Korpus
Unterschranke							
	Unterschrank 1 Schubkasten mit Einzugsdämpfung 1 Auszug mit Einzugsdämpfung inkl. Reling 1 Abdeckplatte 325 mm tief	300	600	496	UNA 3 4 6 A 0 1		
Regale							
	Funktionsregal Ecken auf Gehrung geschnitten senkrechte oder waagerechte Montage möglich Bitte Farbvariante angeben: Nr. 501 weiß matt lackiert Nr. 547 schwarz matt lackiert	150	300	160	RGL 1 1 3 0 0 1		
	Funktionsregal Ecken auf Gehrung geschnitten senkrechte oder waagerechte Montage möglich Bitte Farbvariante angeben: Nr. 501 weiß matt lackiert Nr. 547 schwarz matt lackiert	150	600	160	RGL 1 1 6 0 0 2		
	Funktionsregal Ecken auf Gehrung geschnitten senkrechte oder waagerechte Montage möglich Bitte Farbvariante angeben: Nr. 501 weiß matt lackiert Nr. 547 schwarz matt lackiert	150	900	160	RGL 1 1 9 0 0 3		
Glas - Ablageboarde							
	Glas - Ablageboard inkl. Metallhalter 400 mm breit inkl. 2 Metallhalter 600 mm breit inkl. 2 Metallhalter 700 mm breit inkl. 2 Metallhalter 900 mm breit inkl. 3 Metallhalter 1200 mm breit inkl. 3 Metallhalter 1400 mm breit inkl. 4 Metallhalter	130	400	8	ABG 1 3 4 0 0 8		
		130	600	8	ABG 1 3 6 0 0 8		
		130	700	8	ABG 1 3 7 0 0 8		
		130	900	8	ABG 1 3 9 0 0 8		
		130	1200	8	ABG 1 3 1 2 0 8		
		130	1400	8	ABG 1 3 1 4 0 8		





Programm 054 - Typenliste

Tiefenangabe entspricht der Korpus-tiefe		Tiefe in mm	Breite in mm	Höhe in mm	Artikelnummer	Anschlag	Aufpreis Hoch- glanz Korpus
Zubehör							
	Handtuchhalter chrom glänzend nach vorne geöffnet zur Montage am Korpus Korpus-tiefe und -höhe beachten!	380	50	10	P Z 1 1 2 7 4 5		
	Handtuchhalter einarmig ausziehbar chrom zur Montage an der Wand	330-567	44	44	P Z 1 1 3 7 1		
	Handtuchhalter zweiarmig ausziehbar chrom zur Montage an der Wand	322-562	87	47	P Z 1 1 3 7 2		
	Bewegungssensor für die LED-Beleuchtung am Waschtisch oder Waschtischunterschrank Leuchtdauer und Sensibilität einstellbar	20	88	45	P Z 1 1 4 1		
	LED-Waschplatzbeleuchtung 2,4 Watt / 168 Lumen / 6500 Kelvin 1 Schalterelement zur Montage hinter dem Spiegelschrank Dieses Produkt enthält eine Lichtquelle der Energieeffizienzklasse: G keine Farbwechselsteuerung möglich	10	560	10	P Z 1 0 6 3 6 0		
	LED-Waschplatzbeleuchtung 3,9 Watt / 287 Lumen / 6500 Kelvin 1 Schalterelement zur Montage hinter dem Spiegelschrank Dieses Produkt enthält eine Lichtquelle der Energieeffizienzklasse: G keine Farbwechselsteuerung möglich	10	860	10	P Z 1 0 6 3 9 0		
	LED-Waschplatzbeleuchtung 5,3 Watt / 371 Lumen / 6500 Kelvin 1 Schalterelement zur Montage hinter dem Spiegelschrank Dieses Produkt enthält eine Lichtquelle der Energieeffizienzklasse: G keine Farbwechselsteuerung möglich	10	1160	10	P Z 1 0 6 3 1 2		

Programm 054 - Typenliste

Tiefenangabe entspricht der Korpustiefe

Zubehör

	Tiefe in mm	Breite in mm	Höhe in mm	Artikelnummer			Anschlag	Aufpreis Hoch- glanz Korpus
 <p>Kosmetikspiegel 2-fache Vergrößerung Saugnapf und Schraubenbefestigung Metallhalter verchromt</p>	30	150	150	P Z	1 2 3 3			
 <p>Touch LED-Dimmer für die LED-Spiegelschränke und Aufsatzleuchten</p>				P Z	1 0 5 7			
 <p>Raumspär - Geruchsverschluss Ablauf aus Kunststoff, in weiß Nennweite: 40 mm</p>				P Z	1 3 6 7			
 <p>Raumspär - Geruchsverschluss Ablauf aus Kunststoff, in weiß Nennweite: 32 mm</p>				P Z	1 4 2 3			

Programm 054 - Maßskizzen

SET VU70

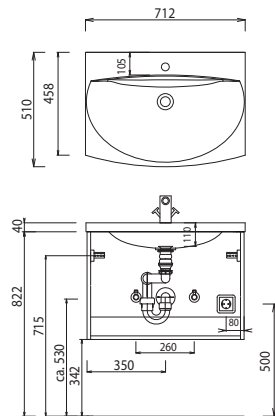

SET VU90

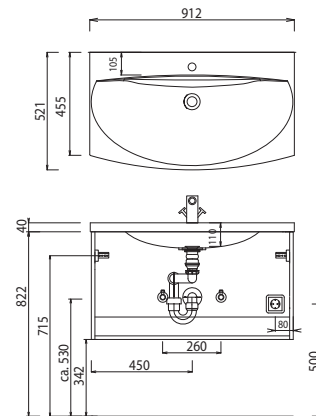

SET VU12

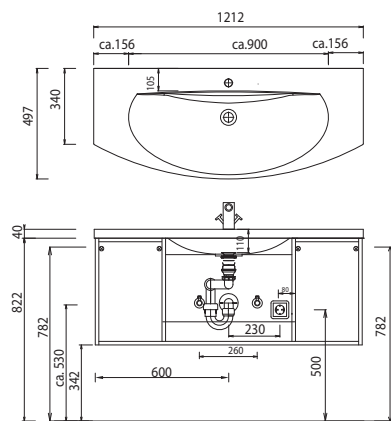

SET VU14

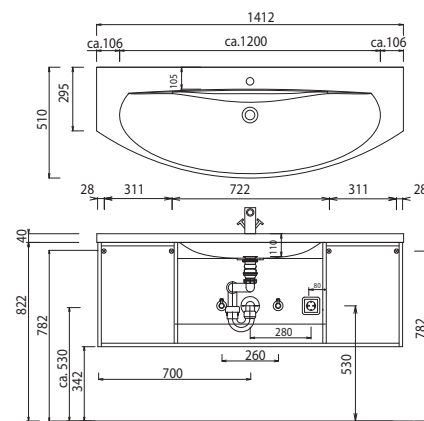

SET VU4D

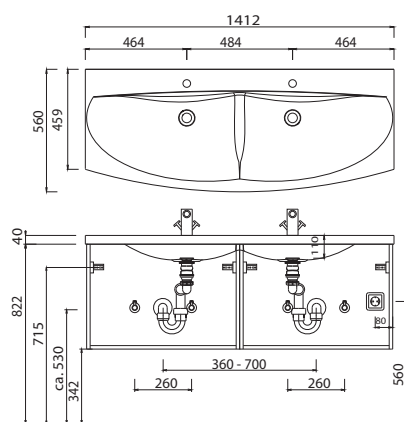

Elektroanschlüsse für Spiegelschränke

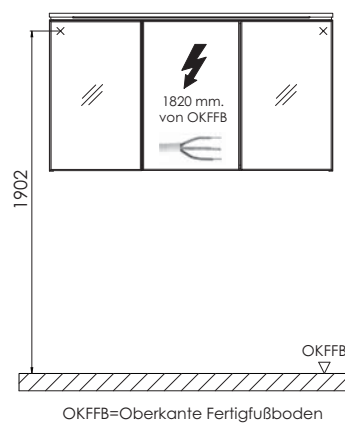

Toleranzen:

Die Maßtoleranzen (+/- 5mm) und Ebenheitstoleranzen (DIN 18202) unterliegen den üblichen materialspezifischen Toleranzen für Baustoffe, anlehnend an die DIN 18202.