



## Frontdekore



Nr. 686 Anthrazit hgl.



Nr. 722 Polarweiß hgl.



Nr. 670 Halifax Eiche



Nr. 750 Cardiff Eiche



Nr. 751 Cuneo Eiche Braun



Nr. 771 Cuneo Eiche Natural



Nr. 785 Eiche Natur  
Nachbildung



Nr. 776 Charleston Eiche  
dunkel

**F** Folierte Front

**M** Melaminharzbeschichtete Front mit ABS-Kante

## Korpusdekore

\* Hochglanz Korpus gegen Aufpreis

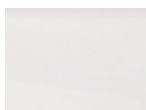

Nr. 111  
Weiß matt



\*Nr. 121  
Anthrazit hgl.

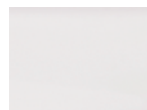

\*Nr. 161  
Weiß hgl.



Nr. 170  
Halifax Eiche



Nr. 150  
Cardiff Eiche



Nr. 151  
Cuneo Eiche  
Braun



Nr. 171  
Cuneo Eiche  
Natural



Nr. 185  
Eiche Natur  
Nachbildung



Nr. 176  
Charleston Eiche  
dunkel













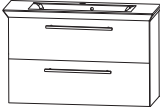

## b - brace - Typenliste

Tiefenangabe entspricht der Korpus-tiefe		Tiefe in mm	Breite in mm	Höhe in mm	Artikelnummer	Anschlag			
<b>Sets: Keramik Waschtisch Valencia</b>									
	<b>Bestehend aus:</b> Waschtisch, Keramik, weiß, 860 mm Waschtischunterschrank, 800 mm 1 Metallauszug mit Einzugsdämpfung und Siphonausschnitt 1 Metallauszug mit Einzugsdämpfung inkl. Reling  Optionales Zubehör: Raumsparsiphon DN 40 Raumsparsiphon DN 32	495	860	530	<b>SET K L 8 0</b>	<b>1</b>			
Valencia					P Z 1 3 6 7 P Z 1 4 2 3				
	<b>Bestehend aus:</b> Waschtisch, Keramik, weiß, 1060 mm Waschtischunterschrank, 1000 mm 1 Metallauszug mit Einzugsdämpfung und Siphonausschnitt 1 Metallauszug mit Einzugsdämpfung inkl. Reling  Optionales Zubehör: Raumsparsiphon DN 40 Raumsparsiphon DN 32	495	1060	530	<b>SET K L 1 0</b>	<b>1</b>			
Valencia					P Z 1 3 6 7 P Z 1 4 2 3				
	<b>Bestehend aus:</b> Einzelwaschtisch, Keramik, weiß, 1260 mm Waschtischunterschrank, 1200 mm 1 Metallauszug mit Einzugsdämpfung und Siphonausschnitt 1 Metallauszug mit Einzugsdämpfung inkl. Reling  Optionales Zubehör: Raumsparsiphon DN 40 Raumsparsiphon DN 32	495	1260	530	<b>SET K L 1 2</b>	<b>1</b>			
Valencia					P Z 1 3 6 7 P Z 1 4 2 3				
	<b>Bestehend aus:</b> Doppelwaschtisch, Keramik, weiß, 1260 mm Waschtischunterschrank 1200 mm 1 Metallauszug mit Einzugsdämpfung und 2 Siphonausschnitten 1 Metallauszug mit Einzugsdämpfung inkl. Reling  Optionales Zubehör: Raumsparsiphon DN 40 (2 Stück bestellen) Raumsparsiphon DN 32 (2 Stück bestellen)	495	1260	530	<b>SET K L 1 2 D</b>	<b>1</b>			
Valencia					P Z 1 3 6 7 P Z 1 4 2 3				
	<b>Bestehend aus:</b> Doppelwaschtisch, Keramik, weiß, 1260 mm Waschtischunterschrank 2 x 600 mm 2 Metallauszüge mit Einzugsdämpfung und Siphonausschnitten 2 Metallauszüge mit Einzugsdämpfung inkl. Reling  Optionales Zubehör: Raumsparsiphon DN 40 (2 Stück bestellen) Raumsparsiphon DN 32 (2 Stück bestellen)	495	1260	530	<b>SET K L 2 D</b>	<b>1</b>			
Valencia					P Z 1 3 6 7 P Z 1 4 2 3				

Die Angabe des Waschtisch-Herstellers entnehmen Sie bitte der Übersicht, die Sie am Anfang des Verkaufshandbuches finden. Aufgrund der schwankenden Lieferzeiten der Keramikhersteller, bitten wir Sie den bestätigten Liefertermin auf der Auftragsbestätigung mit Ihrem Terminwunsch abzugleichen.

## b - brace - Typenliste

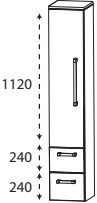
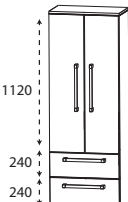
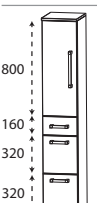
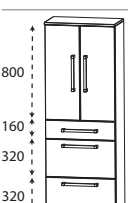
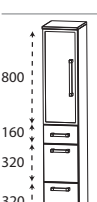
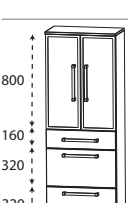
Tiefenangabe entspricht der Korpus-tiefe		Tiefe in mm	Breite in mm	Höhe in mm	Artikelnummer	Anschlag			
	<b>Hochschrank</b> 1 Tür mit Dämpfung 4 Glasfachböden 2 Metallauszüge mit Einzugsdämpfung 1 Abdeckplatte 330 mm tief	300	300	1628	<b>HNA08302E</b>	L/R			
		300	400	1628	<b>HNA08402E</b>	L/R			
	<b>Hochschrank</b> 2 Türen mit Dämpfung 4 Glasfachböden 2 Metallauszüge mit Einzugsdämpfung 1 Abdeckplatte 330 mm tief	300	600	1628	<b>HNA08602E</b>				
	<b>Hochschrank</b> 1 Tür mit Dämpfung 2 Glasfachböden (o.) 1 Metallschubkasten mit Einzugsdämpfung 2 Metallauszüge mit Einzugsdämpfung 1 Abdeckplatte 330 mm tief	300	300	1628	<b>HNA09302E</b>	L/R			
		300	400	1628	<b>HNA09402E</b>	L/R			
	<b>Hochschrank</b> 2 Türen mit Dämpfung 2 Glasfachböden (o.) 1 Metallschubkasten mit Einzugsdämpfung 2 Metallauszüge mit Einzugsdämpfung 1 Abdeckplatte 330 mm tief	300	600	1628	<b>HNA09602E</b>				
	<b>Hochschrank</b> 1 Alu Rahmentür mit satiniertem Glas 2 Glasfachböden (o.) 1 Metallschubkasten mit Einzugsdämpfung 2 Metallauszüge mit Einzugsdämpfung 1 Abdeckplatte 330 mm tief	300	300	1628	<b>HNA09303E</b>	L/R			
		300	600	1628	<b>HNA09603E</b>				
	<b>Hochschrank</b> 2 Alu Rahmentüren mit satiniertem Glas 2 Glasfachböden (o.) 1 Metallschubkasten mit Einzugsdämpfung 2 Metallauszüge mit Einzugsdämpfung 1 Abdeckplatte 330 mm tief	300	600	1628	<b>HNA09603E</b>				



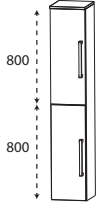
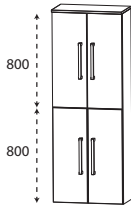
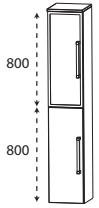
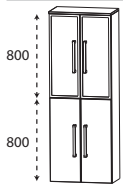
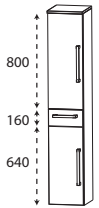
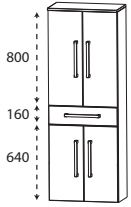

## b - brace - Typenliste

Tiefenangabe entspricht der Korpus-tiefe		Tiefe in mm	Breite in mm	Höhe in mm	Artikelnummer	Anschlag			
	<b>Hochschrank</b> 2 Türen mit Dämpfung 2 Glasfachböden (o.) 2 Glasfachböden (u.) 1 Abdeckplatte 330 mm tief	300	300	1628	<b>H N A 0 3 3 0 2 E</b>	L/R			
		300	400	1628	<b>H N A 0 3 4 0 2 E</b>	L/R			
	Maßvariabel: Bitte die Korpus-tiefe angeben. Ablageplatte wird der Schranktiefe angepasst.	150-299	300	1628	<b>H V A 0 3 3 0</b>	L/R			
		150-299	400	1628	<b>H V A 0 3 4 0</b>	L/R			
	<b>Hochschrank</b> 4 Türen mit Dämpfung 2 Glasfachböden (o.) 2 Glasfachböden (u.) 1 Abdeckplatte 330 mm tief	300	600	1628	<b>H N A 0 3 6 0 2 E</b>				
	Maßvariabel: Bitte die Korpus-tiefe angeben. Ablageplatte wird der Schranktiefe angepasst.	150-299	600	1628	<b>H V A 0 3 6 0</b>				
	<b>Hochschrank</b> 1 Alu Rahmentür mit satiniertem Glas 2 Glasfachböden (o.) 1 Tür mit Dämpfung 2 Glasfachböden (u.) 1 Abdeckplatte 330 mm tief	300	300	1628	<b>H N A 0 3 3 0 3 E</b>	L/R			
	Maßvariabel: Bitte die Korpus-tiefe angeben. Ablageplatte wird der Schranktiefe angepasst.	150-299	300	1628	<b>H V A 0 3 3 1</b>	L/R			
	<b>Hochschrank</b> 2 Alu Rahmentüren mit satiniertem Glas 2 Glasfachböden (o.) 2 Türen mit Dämpfung 2 Glasfachböden (u.) 1 Abdeckplatte 330 mm tief	300	600	1628	<b>H N A 0 3 6 0 3 E</b>				
	Maßvariabel: Bitte die Korpus-tiefe angeben. Ablageplatte wird der Schranktiefe angepasst.	150-299	600	1628	<b>H V A 0 3 6 1</b>				
	<b>Hochschrank</b> 1 Tür mit Dämpfung 2 Glasfachböden (o.) 1 Metallschubkasten mit Einzugsdämpfung 1 Tür mit Dämpfung 1 Glasfachboden (u.) 1 Abdeckplatte 330 mm tief	300	300	1628	<b>H N A 0 5 3 0 2 E</b>	L/R			
		300	400	1628	<b>H N A 0 5 4 0 2 E</b>	L/R			
	<b>Hochschrank</b> 2 Türen mit Dämpfung 2 Glasfachböden (o.) 1 Metallschubkasten mit Einzugsdämpfung 2 Türen mit Dämpfung 1 Glasfachboden (u.) 1 Abdeckplatte 330 mm tief	300	600	1628	<b>H N A 0 5 6 0 2 E</b>				

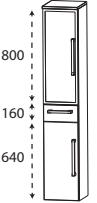
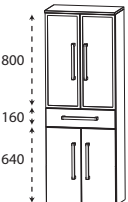
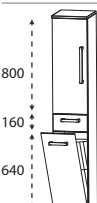
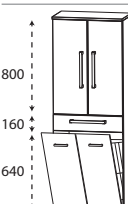
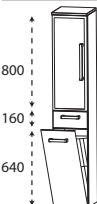
## b - brace - Typenliste

Tiefenangabe entspricht der Korpus-tiefe		Tiefe in mm	Breite in mm	Höhe in mm	Artikelnummer	Anschlag			
		300	300	1628	<b>HNA05303E</b>	L/R			
<p><b>Hochschrank</b>            1 Alu Rahmentür mit Dämpfung            2 Glasfachböden (o.)            1 Metallschubkasten mit Einzugsdämpfung            1 Tür mit Dämpfung            1 Glasfachboden (u.)            1 Abdeckplatte 330 mm tief</p>									
		300	600	1628	<b>HNA05603E</b>				
<p><b>Hochschrank</b>            2 Alu Rahmentüren mit Dämpfung            2 Glasfachböden (o.)            1 Metallschubkasten mit Einzugsdämpfung            2 Türen mit Dämpfung            1 Glasfachboden (u.)            1 Abdeckplatte 330 mm tief</p>									
									
<p><b>Hochschrank mit Wäschekippe</b>            1 Tür mit Dämpfung            2 Glasfachböden            1 Metallschubkasten mit Einzugsdämpfung            1 Wäschekippe mit Drahtkorb            1 Abdeckplatte 330 mm tief</p> <p>Volumen Wäschekippe: 25 Liter</p> <p>Volumen Wäschekippe: 35 Liter</p>		300	300	1628	<b>HNA05302W</b>	L/R			
									
<p><b>Hochschrank mit Wäschekippe</b>            2 Türen mit Dämpfung            2 Glasfachböden            1 Metallschubkasten mit Einzugsdämpfung            1 Wäschekippe mit Drahtkorb            1 Abdeckplatte 330 mm tief</p> <p>Volumen Wäschekippe: 55 Liter</p>		300	600	1628	<b>HNA05602W</b>				
									
<p><b>Hochschrank mit Wäschekippe</b>            1 Alu Rahmentür mit satiniertem Glas            2 Glasfachböden            1 Metallschubkasten mit Einzugsdämpfung            1 Wäschekippe mit Drahtkorb            1 Abdeckplatte 330 mm tief</p> <p>Volumen Wäschekippe: 25 Liter</p>		300	300	1628	<b>HNA05303W</b>	L/R			

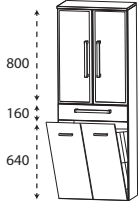
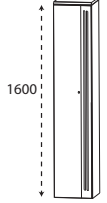
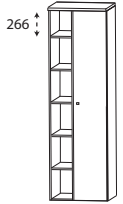
## b - brace - Typenliste

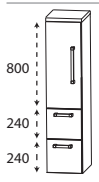

Tiefenangabe entspricht der Korpus-tiefe		Tiefe in mm	Breite in mm	Höhe in mm	Artikelnummer	Ansschlag			
<b>Hochschränke</b>									
	<p><b>Hochschrank mit Wäschekippe</b>                  2 Alu Rahmentüren mit satinierem Glas                  2 Glasfachböden                  1 Metallschubkasten mit Einzugsdämpfung                  1 Wäschekippe mit Drahtkorb                  1 Abdeckplatte 330 mm tief</p> <p>Volumen Wäschekippe: 55 Liter</p>	300	600	1628	<b>HNA05603W</b>				
	<p><b>Hochschrank</b>                  1 Doppelspiegeltür mit Dämpfung                  1 Spiegelblende inkl. LED-Beleuchtung                  14,4 Watt                  1220 Lumen / 3000 - 6500 Kelvin                  4 Glasfachböden                  1 fester Fachboden                  1 Abdeckplatte 310 mm tief                  inkl. Converter 15 Watt und Sensorschalter                  Dieses Produkt enthält eine Lichtquelle                  der Energieeffizienzklasse: F</p> <p>Maßvariabel:                  Bitte die Korpus-tiefe angeben.                  Ablageplatte wird der Schranktiefe angepasst.</p>	300	400	1628	<b>HNA014A1E</b>	L/R			
	<p><b>Hochschrank</b>                  1 Doppelspiegeltür                  6 Glasfachböden                  1 Regal                  5 Fachböden                  beleuchtete Rückwand                  mit Sensor für LED-Emotionbeleuchtung                  26,9 Watt / Converter 30 Watt                  2959 Lumen / 3000 - 6500 Kelvin                  1 Abdeckplatte 310 mm tief                  Dieses Produkt enthält eine Lichtquelle                  der Energieeffizienzklasse: F</p> <p>Abb. = rechts</p>	300	500	1628	<b>RHN01502E</b>	L/R			
									
<b>Mittelschränke</b>									
	<p><b>Mittelschrank</b>                  1 Tür mit Dämpfung                  2 Glasfachböden                  2 Metallauszüge mit Einzugsdämpfung                  1 Abdeckplatte 330 mm tief</p>	300 300	300 400	1308 1308	<b>MNA87302E</b> <b>MNA87402E</b>	L/R L/R			

# b - brace - Typenliste

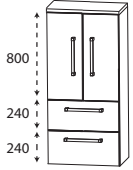
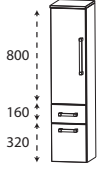
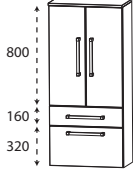
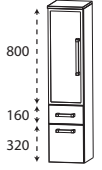
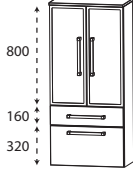
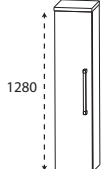
Tiefenangabe entspricht der Korpus-tiefe

	Tiefe in mm	Breite in mm	Höhe in mm	Artikelnummer	Anschlag			
 <p><b>Mittelschrank</b>            2 Türen mit Dämpfung            2 Glasfachböden            2 Metallauszüge mit Einzugsdämpfung            1 Abdeckplatte 330 mm tief</p>	300	600	1308	<b>M N A 8 7 6 0 2 E</b>				
 <p><b>Mittelschrank</b>            1 Tür mit Dämpfung            2 Glasfachböden (o.)            1 Metallschubkasten mit Einzugsdämpfung            1 Metallauszug mit Einzugsdämpfung            1 Abdeckplatte 330 mm tief</p>	300 300	300 400	1308 1308	<b>M N A 8 8 3 0 2 E</b> <b>M N A 8 8 4 0 2 E</b>	L/R L/R			
 <p><b>Mittelschrank</b>            2 Türen mit Dämpfung            2 Glasfachböden (o.)            1 Metallschubkasten mit Einzugsdämpfung            1 Metallauszug mit Einzugsdämpfung            1 Abdeckplatte 330 mm tief</p>	300	600	1308	<b>M N A 8 8 6 0 2 E</b>				
 <p><b>Mittelschrank</b>            1 Alu Rahmentür mit satiniertem Glas            2 Glasfachböden (o.)            1 Metallschubkasten mit Einzugsdämpfung            1 Metallauszug mit Einzugsdämpfung            1 Abdeckplatte 330 mm tief</p>	300	300	1308	<b>M N A 8 8 3 0 3 E</b>	L/R			
 <p><b>Mittelschrank</b>            2 Alu Rahmentüren mit satiniertem Glas            2 Glasfachböden (o.)            1 Metallschubkasten mit Einzugsdämpfung            1 Metallauszug mit Einzugsdämpfung            1 Abdeckplatte 330 mm tief</p>	300	600	1308	<b>M N A 8 8 6 0 3 E</b>				
 <p><b>Mittelschrank</b>            1 Tür mit Dämpfung            4 Glasfachböden            1 Abdeckplatte 330 mm tief</p> <p>Maßvariabel:            Bitte die Korpus-tiefe angeben.            Ablageplatte wird der Schranktiefe angepasst.</p>	300 300 150-299 150-299	300 400 300 400	1308 1308 1308 1308	<b>M N A 8 1 3 0 2 E</b> <b>M N A 8 1 4 0 2 E</b> <b>M V A 8 1 3 0</b> <b>M V A 8 1 4 0</b>	L/R L/R L/R L/R			

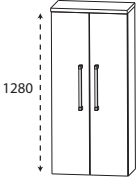
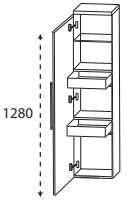
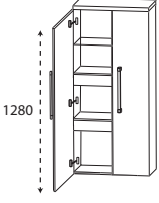
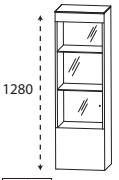

## b - brace - Typenliste

Tiefenangabe entspricht der Korpus-tiefe		Tiefe in mm	Breite in mm	Höhe in mm	Artikelnummer	Anschlag		
<b>Mittelschränke</b>								
	<b>Mittelschrank</b> 2 Türen mit Dämpfung 4 Glasfachböden 1 Abdeckplatte 330 mm tief	300	600	1308	<b>M N A 8 1 6 0 2 E</b>			
	Maßvariabel: Bitte die Korpus-tiefe angeben. Ablageplatte wird der Schranktiefe angepasst.	150-299	600	1308	<b>M V A 8 1 6 0</b>			
	<b>Mittelschrank mit Innenschubkasten</b> 1 Tür mit Dämpfung 2 Metall-Innenschubkästen mit Einzugsdämpfung 1 Glasfachboden 1 Abdeckplatte 330 mm tief	300	300	1308	<b>M N A 8 4 3 0 2 E</b>	L/R		
		300	400	1308	<b>M N A 8 4 4 0 2 E</b>	L/R		
	<b>Mittelschrank mit Innenschubkasten</b> 2 Türen mit Dämpfung 1 durchgängiger Glasfachboden 2 durchgängige Metall-Innenschubkästen mit Einzugsdämpfung 1 Abdeckplatte 330 mm tief	300	600	1308	<b>M N A 8 4 6 0 2 E</b>			
 	<b>Mittelschrank - Vitrine</b> 1 Glastür, weiß bedruckt mit Dämpfung 2 LED-Glasfachböden (o.) 2 x 0,8 Watt 2 x 27 Lumen / (3000 -) 6500 Kelvin 1 fester Fachboden 1 Glasfachboden (u.) inkl. Sensorschalter inkl. Converter 15 Watt 1 Abdeckplatte 310 mm tief Dieses Produkt enthält eine Lichtquelle der Energieeffizienzklasse: F	300	400	1308	<b>M N A 8 1 4 A 8 E</b>	L/R		
	Optionales Zubehör: Sensor für Emotion-Beleuchtung				P Z	1 0 2 0	1	

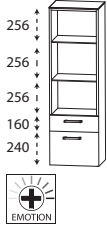
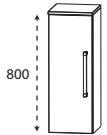
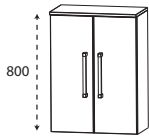
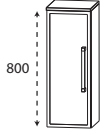
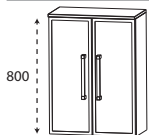

## b - brace - Typenliste

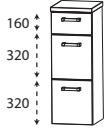
Tiefenangabe entspricht der Korpus-tiefe		Tiefe in mm	Breite in mm	Höhe in mm	Artikelnummer	Anschlag			
<b>Mittelschränke</b>									
	<b>Mittelschrank-Regal</b> 2 LED-Glasfachböden 2 x 0,8 Watt 2 x 27 Lumen / (3000 -) 6500 Kelvin 1 Metallschubkasten mit Einzugsdämpfung 1 Metallauszug mit Einzugsdämpfung und Reling inkl. Converter 15 Watt inkl. Sensorschalter 1 Abdeckplatte 310 mm tief Dieses Produkt enthält eine Lichtquelle der Energieeffizienzklasse: F	300	400	1308	<b>MNA 8 8 4 A 8 E</b>				
	Optionales Zubehör: Sensor für Emotion-Beleuchtung				P Z 1 0 2 0 1				
<b>Highboards</b>									
	<b>Highboard</b> 1 Tür mit Dämpfung 2 Glasfachböden 1 Abdeckplatte 330 mm tief	300	300	828	<b>HBA 5 1 3 0 2 E</b>	L/R			
		300	400	828	<b>HBA 5 1 4 0 2 E</b>	L/R			
	Maßvariabel: Bitte die Korpus-tiefe angeben. Ablageplatte wird der Schranktiefe angepasst.	150-299	300	828	<b>HBVA 5 1 3</b>	L/R			
		150-299	400	828	<b>HBVA 5 1 4</b>	L/R			
	<b>Highboard</b> 2 Türen mit Dämpfung 2 Glasfachböden 1 Abdeckplatte 330 mm tief	300	600	828	<b>HBA 5 1 6 0 2 E</b>				
	Maßvariabel: Bitte die Korpus-tiefe angeben. Ablageplatte wird der Schranktiefe angepasst.	150-299	600	828	<b>HBVA 5 1 6</b>				
	<b>Highboard</b> 1 Alu Rahmentür mit satiniertem Glas 2 Glasfachböden 1 Abdeckplatte 330 mm tief	300	300	828	<b>HBA 5 1 3 0 3 E</b>	L/R			
	Maßvariabel: Bitte die Korpus-tiefe angeben. Ablageplatte wird der Schranktiefe angepasst.	150-299	300	828	<b>HBVA 5 1 3</b>	1 L/R			
	<b>Highboard</b> 2 Alu Rahmentüren mit satiniertem Glas 2 Glasfachböden 1 Abdeckplatte 330 mm tief	300	600	828	<b>HBA 5 1 6 0 3 E</b>				
	Maßvariabel: Bitte die Korpus-tiefe angeben. Ablageplatte wird der Schranktiefe angepasst.	150-299	600	828	<b>HBVA 5 1 6</b>	1			

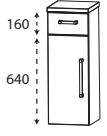
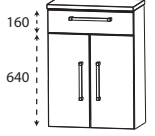
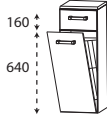
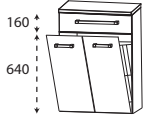
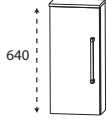
## b - brace - Typenliste



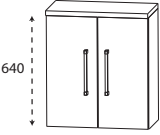
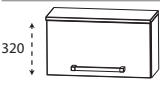
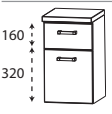
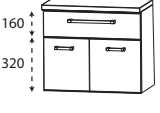
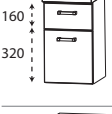
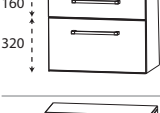

Tiefenangabe entspricht der Korpus-tiefe		Tiefe in mm	Breite in mm	Höhe in mm	Artikelnummer	Anschlag			
<b>Highboards</b>									
	<b>Highboard</b> 1 Metallschubkasten mit Einzugsdämpfung 2 Metallauszüge mit Einzugsdämpfung 1 Abdeckplatte 330 mm tief	300	300	828	<b>H B A 5 6 3 0 2 E</b>				
		300	400	828	<b>H B A 5 6 4 0 2 E</b>				
	<b>Highboard</b> 1 Metallschubkasten mit Einzugsdämpfung 2 Metallauszüge mit Einzugsdämpfung 1 Abdeckplatte 330 mm tief	300	600	828	<b>H B A 5 6 6 0 2 E</b>				
	<b>Highboard</b> 1 Metallschubkasten mit Einzugsdämpfung 1 Tür mit Dämpfung 1 Glasfachboden 1 Abdeckplatte 330 mm tief	300	300	828	<b>H B A 5 5 3 0 2 E</b>	L/R			
		300	400	828	<b>H B A 5 5 4 0 2 E</b>	L/R			
	<b>Highboard</b> 1 Metallschubkasten mit Einzugsdämpfung 2 Türen mit Dämpfung 1 Glasfachboden 1 Abdeckplatte 330 mm tief	300	600	828	<b>H B A 5 5 6 0 2 E</b>				
	<b>Highboard mit Wäschekippe</b> 1 Metallschubkasten mit Einzugsdämpfung 1 Wäschekippe mit Drahtkorb 1 Abdeckplatte 330 mm tief								
	Volumen Wäschekippe: 25 Liter Volumen Wäschekippe: 35 Liter	300	300	828	<b>H B A 5 5 3 0 2 W</b>				
		300	400	828	<b>H B A 5 5 4 0 2 W</b>				
	<b>Highboard mit Wäschekippe</b> 1 Metallschubkasten mit Einzugsdämpfung 1 Wäschekippe mit Drahtkorb 1 Abdeckplatte 330 mm tief Volumen Wäschekippe: 55 Liter	300	600	828	<b>H B A 5 5 6 0 2 W</b>				
<b>Oberschränke</b>									
	<b>Oberschrank</b> 1 Tür mit Dämpfung 1 Glasfachboden 1 Abdeckplatte 180 mm tief	150	300	668	<b>O G A 4 1 3 0 2 E</b>	L/R			
		150	400	668	<b>O G A 4 1 4 0 2 E</b>	L/R			
	Maßvariabel: Bitte die Korpus-tiefe angeben. Ablageplatte wird der Schranktiefe angepasst.	151-300	300	668	<b>O V A 4 1 3 0</b>	L/R			
		151-300	400	668	<b>O V A 4 1 4 0</b>	L/R			

## b - brace - Typenliste



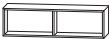

Tiefenangabe entspricht der Korpus-tiefe		Tiefe in mm	Breite in mm	Höhe in mm	Artikelnummer	Anschlag			
<b>Oberschränke</b>									
	<b>Oberschrank</b> 2 Türen mit Dämpfung 1 Glasfachboden 1 Abdeckplatte 180 mm tief	150	600	668	<b>OGA 4 1 6 0 2 E</b>				
	Maßvariabel: Bitte die Korpus-tiefe angeben. Ablageplatte wird der Schranktiefe angepasst.	151-300	600	668	<b>OVA 4 1 6 0</b>				
	<b>Oberschrank</b> 1 Klapptür 1 Abdeckplatte 260 mm tief	230	600	348	<b>OMA 2 1 6 0 KE</b>				
<b>Unterschränke</b>									
	<b>Unterschrank</b> 1 Metallschubkasten mit Einzugsdämpfung 1 Tür mit Dämpfung 1 Abdeckplatte 330 mm tief	300	300	508	<b>UNA 3 2 3 0 2 E</b>	L/R			
			300	400	508	<b>UNA 3 2 4 0 2 E</b>	L/R		
	<b>Unterschrank</b> 1 Metallschubkasten mit Einzugsdämpfung 2 Türen mit Dämpfung 1 Abdeckplatte 330 mm tief	300	600	508	<b>UNA 3 2 6 0 2 E</b>				
	<b>Unterschrank</b> 1 Metallschubkasten mit Einzugsdämpfung 1 Metallauszug mit Einzugsdämpfung 1 Abdeckplatte 330 mm tief	300	300	508	<b>UNA 3 4 3 0 2 E</b>				
			300	400	508	<b>UNA 3 4 4 0 2 E</b>			
	<b>Unterschrank</b> 1 Metallschubkasten mit Einzugsdämpfung 1 Metallauszug mit Einzugsdämpfung 1 Abdeckplatte 330 mm tief	300	600	508	<b>UNA 3 4 6 0 2 E</b>				
	<b>Unterschrank</b> 1 Klapptür 1 Abdeckplatte 260 mm tief	230	600	348	<b>UMA 2 1 6 0 KE</b>				
<b>Regale</b>									
	<b>Funktionsregal</b> Ecken auf Gehrung geschnitten senkrechte oder waagerechte Montage möglich  Bitte Farbvariante angeben: Nr. 501 weiß matt lackiert Nr. 547 schwarz matt lackiert	150	300	160	<b>RGL 1 1 3 0 0 1</b>				







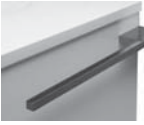

## b - brace - Typenliste

Tiefenangabe entspricht der Korpus-tiefe		Tiefe in mm	Breite in mm	Höhe in mm	Artikelnummer	Anschlag			
<b>Regale</b>									
	<b>Funktionsregal</b> Ecken auf Gehrung geschnitten senkrechte oder waagerechte Montage möglich  Bitte Farbvariante angeben: Nr. 501 weiß matt lackiert Nr. 547 schwarz matt lackiert	150	600	160	R G L 1 1 6 0 0 2				
	<b>Funktionsregal</b> Ecken auf Gehrung geschnitten senkrechte oder waagerechte Montage möglich  Bitte Farbvariante angeben: Nr. 501 weiß matt lackiert Nr. 547 schwarz matt lackiert	150	900	160	R G L 1 1 9 0 0 3				
<b>Glas - Ablageboarde</b>									
	<b>Glas - Ablageboard</b> inkl. Metallhalter  <b>400 mm breit</b> inkl. 2 Metallhalter  <b>600 mm breit</b> inkl. 2 Metallhalter  <b>800 mm breit</b> inkl. 2 Metallhalter  <b>1000 mm breit</b> inkl. 3 Metallhalter  <b>1200 mm breit</b> inkl. 3 Metallhalter	130	400	8	A B G 1 3 4 0 0 8				
		130	600	8	A B G 1 3 6 0 0 8				
		130	800	8	A B G 1 3 8 0 0 8				
		130	1000	8	A B G 1 3 1 0 0 8				
		130	1200	8	A B G 1 3 1 2 0 8				
<b>Wäscherolli</b>									
	<b>Wäscherolli</b> 1 Klappdeckel, inkl. Dämpfung 1 herausnehmbarer Wäschesack, waschbar 4 Rollen (2 feststellbar) Farbvariante entspricht der Korpusfarbe  Höhenangabe inkl. Rollen (100 mm)	470	470	756	W R S 4 0 4 7				







## b - brace - Typenliste

Tiefenangabe entspricht der Korpusstärke		Tiefe in mm	Breite in mm	Höhe in mm	Artikelnummer			Anschlag			
<b>Zubehör</b>											
	<b>Handtuchhalter</b> einarmig nach vorne geöffnet zur Montage am Waschtischunterschrank Korpusstärke und -höhe beachten!										
	chrom	390	55	30	P Z	1 1 2 8	1 1				
	schwarz	390	55	30	P Z	1 1 2 8	1 2				
	<b>Handtuchhalter</b> zweiarmig nach vorne geöffnet zur Montage am Waschtischunterschrank Korpusstärke und -höhe beachten!										
	chrom	390	110	30	P Z	1 1 2 8	1				
	schwarz	390	110	30	P Z	1 1 2 8	2				
	<b>Handtuchhalter</b> einarmig schwenkbar zur Montage an der Wand oder am Korpus Korpusstärke und -höhe beachten!										
	chrom	420	30	46	P Z	1 1 4 7	1				
	schwarz	420	30	46	P Z	1 1 4 7	2				
	<b>Handtuchhalter</b> einarmig ausziehbar chrom glänzend zur Montage an der Wand	330-567	44	44	P Z	1 1 3 7	1				
	<b>Handtuchhalter</b> zweiarmig ausziehbar chrom glänzend zur Montage an der Wand	322-562	87	47	P Z	1 1 3 7	2				
	<b>Handtuchhalter</b> chrom glänzend zur Montage am Korpus nach vorne geöffnet  Korpusstärke und -höhe beachten!	390	60		P Z	1 1 2 4	1				



## b - brace - Typenliste

Tiefenangabe entspricht der Korpus-tiefe		Tiefe in mm	Breite in mm	Höhe in mm	Artikelnummer	Anschlag			
<b>Zubehör</b>									
	<b>Auszugseinteilung inkl. Befestigungsstange</b> 2 Einteilungselemente - 300 mm Schrankbreite 3 Einteilungselemente - 400 mm Schrankbreite 4 Einteilungselemente - 600 mm Schrankbreite 4 Einteilungselemente - 750 mm Schrankbreite 4 Einteilungselemente - 950 mm Schrankbreite 6 Einteilungselemente - 1150 mm Schrankbreite 6 Einteilungselemente - 1200 mm Schrankbreite				<b>P Z 1 2 2 4 3 0</b> <b>P Z 1 2 2 4 4 0</b> <b>P Z 1 2 2 4 6 1</b> <b>P Z 1 2 2 4 7 5</b> <b>P Z 1 2 2 4 9 5</b> <b>P Z 1 2 2 4 1 5</b> <b>P Z 1 2 2 4 1 2</b>				
	<b>Stauraumboxen inkl. Befestigungsstange</b> 2 Boxen für 600 mm Schrankbreite 2 Boxen für 750 mm Schrankbreite 2 Boxen für 950 mm Schrankbreite 2 Boxen für 1150 mm Schrankbreite 2 Boxen für 1200 mm Schrankbreite				<b>P Z 1 2 3 6 6 0</b> <b>P Z 1 2 3 6 7 5</b> <b>P Z 1 2 3 6 9 5</b> <b>P Z 1 2 3 6 1 5</b> <b>P Z 1 2 3 6 1 2</b>				
	<b>Stauraumbox</b> ohne Befestigungsstange	150	246	150	<b>P Z 1 2 3 6 E 1</b>				
	<b>Schubkastenset für Metallschubkästen</b> bestehend aus: - 1 alufarbiger Kunststoffeinsatz - 2 alufarbige Fachteiler, verstellbar für 30 cm breite Schränke für 40 cm breite Schränke				<b>P Z 1 2 2 5 3 0</b> <b>P Z 1 2 2 5 4 0</b>				
	<b>USB-Steckdose</b> 2 Steckplätze Anschluss 220 Volt mit Klemme mit Einbau in den Spiegelschrank bitte Position angeben ohne Einbau in den Spiegelschrank	45	80	64	<b>P Z 1 1 5 1 E B</b> <b>P Z 1 1 5 1 1</b>				
 	<b>LED-Waschplatzbeleuchtung Emotion</b> 2,6 Watt / 187 Lumen / (2700 -) 6500 Kelvin 1 Schalterelement zur Montage unter dem Spiegelschrank Dieses Produkt enthält eine Lichtquelle der Energieeffizienzklasse: G LED-Emotionbeleuchtung optional möglich	16	560	7	<b>P Z 1 1 5 0 6 0</b>				

# b - brace - Typenliste

Tiefenangabe entspricht der Korpusstiefe		Tiefe in mm	Breite in mm	Höhe in mm	Artikelnummer		Anschlag			
<b>Zubehör</b>										
	<p><b>LED-Waschplatzbeleuchtung Emotion</b> 4,0 Watt / 287 Lumen / (2700 -) 6500 Kelvin 1 Schalterelement zur Montage unter dem Spiegelschrank Dieses Produkt enthält eine Lichtquelle der Energieeffizienzklasse: G</p> <p>LED-Emotionbeleuchtung optional möglich</p>	16	860	7	P Z	1 1 5 0 9 0				
	<p><b>LED-Waschplatzbeleuchtung Emotion</b> 5,4 Watt / 388 Lumen / (2700 -) 6500 Kelvin 1 Schalterelement zur Montage unter dem Spiegelschrank Dieses Produkt enthält eine Lichtquelle der Energieeffizienzklasse: G</p> <p>LED-Emotionbeleuchtung optional möglich</p>	16	1160	7	P Z	1 1 5 0 1 2				
	<p><b>LED-Waschplatzbeleuchtung</b> 2,4 Watt / 168 Lumen / 6500 Kelvin 1 Schalterelement zur Montage hinter dem Spiegelschrank Dieses Produkt enthält eine Lichtquelle der Energieeffizienzklasse: G</p> <p>keine Farbwechselsteuerung möglich</p>	10	560	10	P Z	1 0 6 3 6 0				
	<p><b>LED-Waschplatzbeleuchtung</b> 3,9 Watt / 287 Lumen / 6500 Kelvin 1 Schalterelement zur Montage hinter dem Spiegelschrank Dieses Produkt enthält eine Lichtquelle der Energieeffizienzklasse: G</p> <p>keine Farbwechselsteuerung möglich</p>	10	860	10	P Z	1 0 6 3 9 0				
	<p><b>LED-Waschplatzbeleuchtung</b> 5,3 Watt / 371 Lumen / 6500 Kelvin 1 Schalterelement zur Montage hinter dem Spiegelschrank Dieses Produkt enthält eine Lichtquelle der Energieeffizienzklasse: G</p> <p>keine Farbwechselsteuerung möglich</p>	10	1160	10	P Z	1 0 6 3 1 2				
	<p><b>Emotion-Beleuchtung</b> Sensorschalter zum Dimmen und zur Farbwechselsteuerung</p> <p>für alle gekennzeichneten Schränke</p>				P Z	1 0 2 0 1				
	<p><b>Funkschalter inkl. Empfänger</b> für LED-Beleuchtung zum Dimmen und zur Farbwechselsteuerung Reichweite bis zu 5 Meter</p> <p>nicht für LED-Converter über 30 Watt geeignet</p>		85	85	P Z	1 1 4 3				

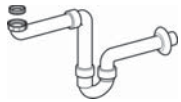
## b - brace - Typenliste

Tiefenangabe entspricht der Korpusstiefe		Tiefe in mm	Breite in mm	Höhe in mm	Artikelnummer			Anschlag			
Zubehör											
	<b>Raumsparspar - Geruchsverschluss Ablauf</b> aus Kunststoff, in weiß Nennweite: 40 mm				P Z	1 3 6 7					
	<b>Raumsparspar - Geruchsverschluss Ablauf</b> aus Kunststoff, in weiß Nennweite: 32 mm				P Z	1 4 2 3					

## b - brace - Maßskizzen

### SET VC80

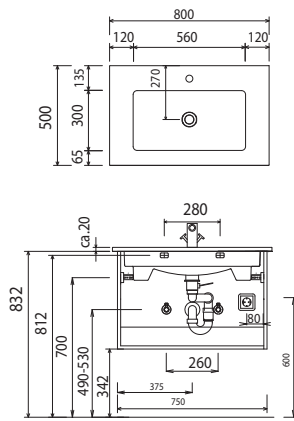

### SET VC10

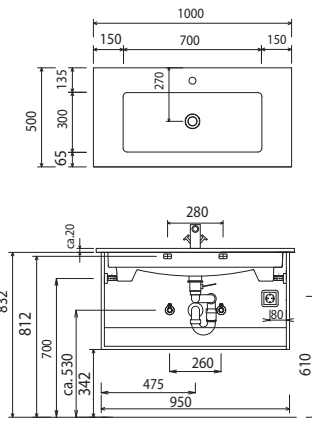

### SET VC2E

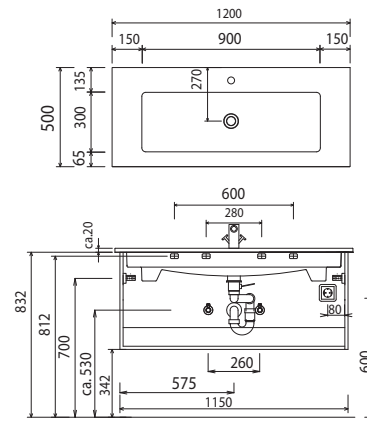

### SET VC2D

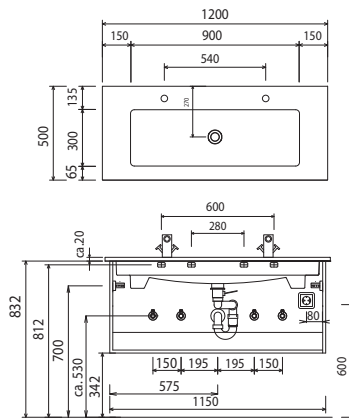

### SET KL80 1

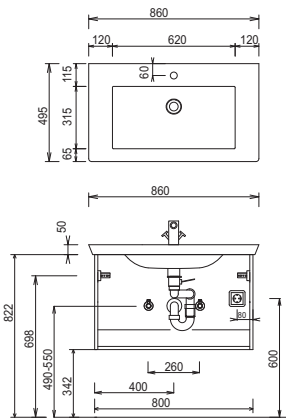

### SET KL10 1

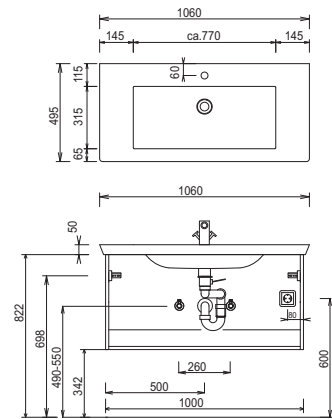

### SET KL12 1

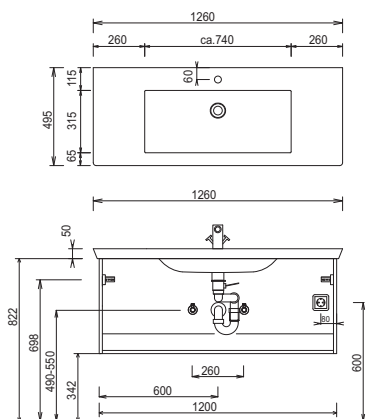

### SET KL12 D1

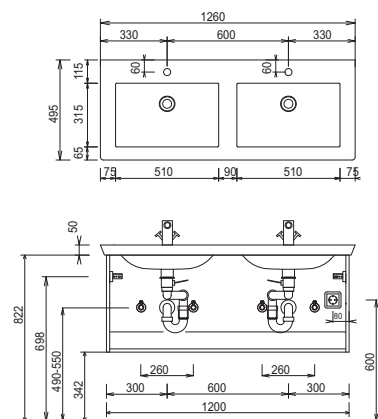

### SET KL2D 1

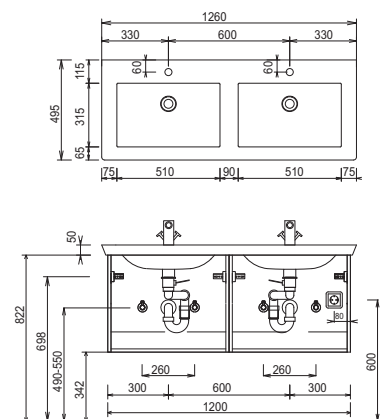

Bei Waschtischanlagen mit Befestigungsschrauben müssen die Maße zum Bohren vor Ort, nach dem Auflegen des Waschtisches auf den Unterschrank, angezeichnet werden. Waschtische ohne Befestigungskonsolen werden mit Silikon an der Wand und auf den Möbelseiten befestigt!

Toleranzen:

Die Maßtoleranzen (+/- 5mm) und Ebenheitstoleranzen (DIN 18202) unterliegen den üblichen materialspezifischen Toleranzen für Baustoffe, anlehnd an die DIN 18202.

## b - brace - Maßskizzen

Elektroanschlüsse für Spiegelschränke

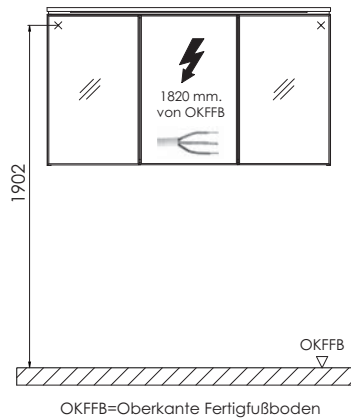

Bei Waschtischanlagen mit Befestigungsschrauben müssen die Maße zum Bohren vor Ort, nach dem Auflegen des Waschtisches auf den Unterschrank, angezeichnet werden. Waschtische ohne Befestigungskonsolen werden mit Silikon an der Wand und auf den Möbelseiten befestigt!

Toleranzen:

Die Maßtoleranzen (+/- 5mm) und Ebenheitstoleranzen (DIN 18202) unterliegen den üblichen materialspezifischen Toleranzen für Baustoffe, anlehnend an die DIN 18202.