



Frontdekore



Nr. 777 Cosmos Grey matt



Nr. 893 Titangrau matt



Nr. 722 Polarweiß hgl.



Nr. 686 Anthrazit hgl.



Nr. 670 Halifax Eiche



Nr. 750 Cardiff Eiche



Nr. 751 Cuneo Eiche Braun



Nr. 771 Cuneo Eiche Natural



Nr. 785 Eiche Natur Nachbildung



Nr. 776 Charleston Eiche Dunkel

F Foliierte Front

M Melaminharzbeschichtete Front mit ABS-Kante

Korpusdekore

* Hochglanz Korpus gegen Aufpreis



Nr. 177 Cosmos Grey matt



Nr. 193 Titangrau matt

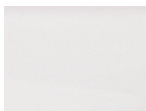

*Nr. 161 Weiß hgl.



*Nr. 121 Anthrazit hgl.



Nr. 170 Halifax Eiche



Nr. 150 Cardiff Eiche



Nr. 151 Cuneo Eiche Braun



Nr. 171 Cuneo Eiche Natural



Nr. 185 Eiche Natur Nachbildung



Nr. 176 Charleston Eiche Dunkel

Waschtischfarbe

STONEPLUS - Möbelwaschtische



Nr. 61
Weiß

Griffvariante



Nr. 690 Stangengriff chrom

Griffbohrung: 96 mm / 384 mm /
560 mm / 3x 320 mm

Technik

Türen mit integriertem Dämpfungssystem







Nr. 554
Premium-Technik mit Dämpfung

Nr. 555
Auszüge und Schubkästen mit Chromkante

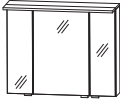

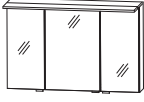

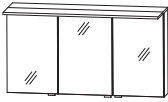

Nr. 560
Auszüge mit Glasreling und Schubkästen mit Chromkante

bei Waschtischunterschränken mit b-collection-Label
bei Ergänzungsschränken ohne b-collection-Label



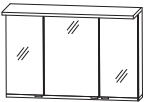

b - cube - Typenliste

Tiefenangabe entspricht der Korpus-tiefe		Tiefe in mm	Breite in mm	Höhe in mm	Artikelnummer	Anschlag			
Spiegelschränke Serie A									
  inkl. Griffblöcke	Spiegelschrank 3 Doppelspiegeltüren 2 Mittelwände 6 Glasfachböden 1 LED-Flächenleuchte rechteckig 11,63 Watt / Converter 15 Watt 954 Lumen / (2700 -) 6500 Kelvin 1 Schalter-Steckdosen-Element Türbreiten: 196 mm / 396 mm / 196 mm Dieses Produkt enthält eine Lichtquelle der Energieeffizienzklasse: F Optionales Zubehör: LED-Waschplatzbeleuchtung LED-Waschplatzbeleuchtung Emotion Sensor für Emotion-Beleuchtung	150	800	660	S 2 A 4 3 8 0 8 8				
  inkl. Griffblöcke	Spiegelschrank 3 Doppelspiegeltüren 2 Mittelwände 6 Glasfachböden 1 LED-Flächenleuchte rechteckig 14,73 Watt / Converter 30 Watt 1208 Lumen / (2700 -) 6500 Kelvin 1 Schalter-Steckdosen-Element Türbreiten: 296 mm / 396 mm / 296 mm Dieses Produkt enthält eine Lichtquelle der Energieeffizienzklasse: F Optionales Zubehör: LED-Waschplatzbeleuchtung LED-Waschplatzbeleuchtung Emotion Sensor für Emotion-Beleuchtung	150	1000	660	S 2 A 4 3 1 0 8 8				
  inkl. Griffblöcke	Spiegelschrank 3 Doppelspiegeltüren 2 Mittelwände 6 Glasfachböden 1 LED-Flächenleuchte rechteckig 17,8 Watt / Converter 30 Watt 1462 Lumen / (2700 -) 6500 Kelvin 1 Schalter-Steckdosen-Element Türbreiten: 388 mm / 412 mm / 388 mm Dieses Produkt enthält eine Lichtquelle der Energieeffizienzklasse: F Optionales Zubehör: LED-Waschplatzbeleuchtung LED-Waschplatzbeleuchtung Emotion Sensor für Emotion-Beleuchtung	150	1200	660	S 2 A 4 3 1 2 8 8				

b - cube - Typenliste

Tiefenangabe entspricht der Korpus-tiefe	Tiefe in mm	Breite in mm	Höhe in mm	Artikelnummer	Anschlag				
Spiegelschränke Serie A									
  <p>inkl. Griffblöcke</p>	<p>Spiegelschrank 3 Doppelspiegeltüren 2 Mittelwände 6 Glasfachböden 1 LED-Flächenleuchte rechteckig 20,9 Watt / Converter 30 Watt 1716 Lumen / (2700 -) 6500 Kelvin 1 Schalter-Steckdosen-Element Türbreiten: 446 mm / 496 mm / 446 mm Dieses Produkt enthält eine Lichtquelle der Energieeffizienzklasse: F</p> <p>Optionales Zubehör: LED-Waschplatzbeleuchtung LED-Waschplatzbeleuchtung Emotion Sensor für Emotion-Beleuchtung</p>	150	1400	660	S 2 A 4 3 1 4 8 8				
				P Z 1 0 6 3 1 2					
				P Z 1 1 5 0 1 2					
				P Z 1 0 2 0 1					
Spiegelschränke Serie B									
  <p>inkl. Griffblöcke</p>	<p>Spiegelschrank 3 Doppelspiegeltüren 2 Mittelwände 6 Glasfachböden 1 LED-Flächenleuchte oben 230 mm tief 1 LED-Flächenleuchte unten 150 mm tief je 11,6 Watt / 1090 Lumen / 2700 - 6500 Kelvin 1 LED-Converter 30 Watt Sensor für Emotion-Beleuchtung 1 Schalter-Steckdosen-Element Türbreiten: 196 mm / 396 mm / 196 mm Dieses Produkt enthält eine Lichtquelle der Energieeffizienzklasse: F</p>	150	800	660	S E T 4 3 8 0 B 1				
  <p>inkl. Griffblöcke</p>	<p>Spiegelschrank 3 Doppelspiegeltüren 2 Mittelwände 6 Glasfachböden 1 LED-Flächenleuchte oben 230 mm tief 1 LED-Flächenleuchte unten 150 mm tief je 14,7 Watt / 1382 Lumen / 2700 - 6500 Kelvin 1 LED-Converter 30 Watt Sensor für Emotion-Beleuchtung 1 Schalter-Steckdosen-Element Türbreiten: 296 mm / 396 mm / 296 mm Dieses Produkt enthält eine Lichtquelle der Energieeffizienzklasse: F</p>	150	1000	660	S E T 4 3 1 0 B 1				

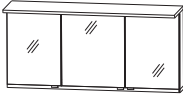
b - cube - Typenliste

Tiefenangabe entspricht der Korpus-tiefe		Tiefe in mm	Breite in mm	Höhe in mm	Artikelnummer	Anschlag				
 <p>Spiegelschrank 3 Doppelspiegeltüren 2 Mittelwände 6 Glasfachböden 1 LED-Flächenleuchte oben 230 mm tief 1 LED-Flächenleuchte unten 150 mm tief je 17,8 Watt / 1673 Lumen / 2700 - 6500 Kelvin 1 LED-Converter 60 Watt Sensor für Emotion-Beleuchtung 1 Schalter-Steckdosen-Element Türbreiten: 388 mm / 412 mm / 388 mm Dieses Produkt enthält eine Lichtquelle der Energieeffizienzklasse: F</p>  <p>inkl. Griffblöcke</p>		150	1200	660	SET 4 3 1 2 B 1					
 <p>Spiegelschrank 3 Doppelspiegeltüren 2 Mittelwände 6 Glasfachböden 1 LED-Flächenleuchte oben 230 mm tief 1 LED-Flächenleuchte unten 150 mm tief je 20,9 Watt / 1964 Lumen / 2700 - 6500 Kelvin 1 LED-Converter 60 Watt Sensor für Emotion-Beleuchtung 1 Schalter-Steckdosen-Element Türbreiten: 446 mm / 496 mm / 446 mm Dieses Produkt enthält eine Lichtquelle der Energieeffizienzklasse: F</p>  <p>inkl. Griffblöcke</p>		150	1400	660	SET 4 3 1 4 B 1					
<h3>Sets</h3>										
 <p>Bestehend aus: STONEPLUS - Waschtisch weiß inkl. CLOU Ab- und Überlaufsystem in chrom Waschtischunterschrank 800 mm 1 Metallauszug mit Einzugsdämpfung und Siphonausschnitt 1 Metallauszug mit Einzugsdämpfung und Reling</p> <p>ohne LED-Beleuchtung</p> <p>mit LED-Beleuchtung 3,8 Watt / Converter 15 Watt 324 Lumen / 6500 Kelvin 1 Bewegungssensor Dieses Produkt enthält eine Lichtquelle der Energieeffizienzklasse: F</p> <p>Optionales Zubehör: Raumsparsiphon DN 40 Raumsparsiphon DN 32</p>		545	829	510	SET BG 8 0 6 1					
		545	829	510	SET BG 8 0 B 6					
					P Z	1 3 6 7				
					P Z	1 4 2 3				

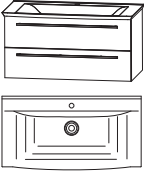
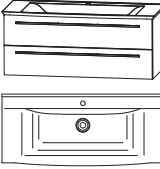

Die Angabe des Waschtisch-Herstellers entnehmen Sie bitte der Übersicht, die Sie am Anfang des Verkaufshandbuchs finden.

b - cube - Typenliste

Tiefenangabe entspricht der Korpus-tiefe	Tiefe in mm	Breite in mm	Höhe in mm	Artikelnummer	Anschlag				
Sets									
	Bestehend aus: STONEPLUS - Waschtisch weiß inkl. CLOU Ab- und Überlaufsystem in chrom Waschtischunterschrank 1000 mm 1 Metallauszug mit Einzugsdämpfung und Siphonausschnitt 1 Metallauszug mit Einzugsdämpfung und Reling								
	ohne LED-Beleuchtung 545 1029 510 SETBG1061 mit LED-Beleuchtung 545 1029 510 SETBG10B6 4,8 Watt / Converter 15 Watt 410 Lumen / 6500 Kelvin 1 Bewegungssensor Dieses Produkt enthält eine Lichtquelle der Energieeffizienzklasse: F Optionales Zubehör: Raumsparsiphon DN 40 P Z 1 3 6 7 Raumsparsiphon DN 32 P Z 1 4 2 3								
	Bestehend aus: STONEPLUS - Waschtisch weiß inkl. CLOU Ab- und Überlaufsystem in chrom Waschtischunterschrank 1200 mm 1 Metallauszug mit Einzugsdämpfung und Siphonausschnitt 1 Metallauszug mit Einzugsdämpfung und Reling								
	ohne LED-Beleuchtung 545 1229 510 SETBG1261 mit LED-Beleuchtung 545 1229 510 SETBG12B6 5,8 Watt / Converter 15 Watt 497 Lumen / 6500 Kelvin 1 Bewegungssensor Dieses Produkt enthält eine Lichtquelle der Energieeffizienzklasse: F Optionales Zubehör: Raumsparsiphon DN 40 P Z 1 3 6 7 Raumsparsiphon DN 32 P Z 1 4 2 3								

Die Angabe des Waschtisch-Herstellers entnehmen Sie bitte der Übersicht, die Sie am Anfang des Verkaufshandbuches finden.

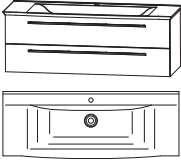
b . cube - Typenliste

Tiefenangabe entspricht der Korpus-tiefe	Tiefe in mm	Breite in mm	Höhe in mm	Artikelnummer	Anschlag				
Sets									
 <p>Bestehend aus: STONEPLUS - Waschtisch weiß inkl. CLOU Ab- und Überlaufsystem in chrom Waschtischunterschrank 1400 mm 1 Metallauszug mit Einzugsdämpfung und Siphonausschnitt 1 Metallauszug mit Einzugsdämpfung und Reling</p> <p>ohne LED-Beleuchtung</p> <p>mit LED-Beleuchtung mit LED-Beleuchtung 6,7 Watt / Converter 15 Watt 583 Lumen / 6500 Kelvin 1 Bewegungssensor Dieses Produkt enthält eine Lichtquelle der Energieeffizienzklasse: F</p> <p>Optionales Zubehör: Raumsparsiphon DN 40 Raumsparsiphon DN 32</p>	545	1429	510	S E T B G 1 4 6 1					
	545	1429	510	S E T B G 1 4 B 6					
				P Z 1 3 6 7 P Z 1 4 2 3					
 <p>Bestehend aus: STONEPLUS - Doppelwaschtisch weiß inkl. 2 CLOU Ab- und Überlaufsysteme in chrom Waschtischunterschrank 2 x 700 mm 2 Metallauszüge mit Einzugsdämpfung undSiphonausschnitten 2 Metallauszüge mit Einzugsdämpfung und Reling</p> <p>ohne LED-Beleuchtung</p> <p>mit LED-Beleuchtung 6,7 Watt / Converter 15 Watt 583 Lumen / 6500 Kelvin 1 Bewegungssensor Dieses Produkt enthält eine Lichtquelle der Energieeffizienzklasse: F</p> <p>Optionales Zubehör: Raumsparsiphon DN 40 (2 Stk. bestellen) Raumsparsiphon DN 32 (2 Stk. bestellen)</p>	545	1429	510	S E T B G 4 D 6 1					
	545	1429	510	S E T B G 4 D B 6					
				P Z 1 3 6 7 P Z 1 4 2 3					

Die Angabe des Waschtisch-Herstellers entnehmen Sie bitte der Übersicht, die Sie am Anfang des Verkaufshandbuches finden.

b - cube - Typenliste

Tiefenangabe entspricht der Korpus-tiefe

Hochschränke

Ablageplatte bitte separat bestellen

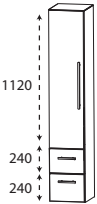
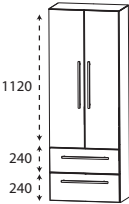
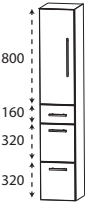
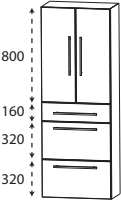
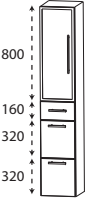

	Tiefe in mm	Breite in mm	Höhe in mm	Artikelnummer	Anschlag				
	300	300	1600	HNA 0 8 3 0	4	L/R			
	300	400	1600	HNA 0 8 4 0	4	L/R			
	300	600	1600	HNA 0 8 6 0	4				
	300	300	1600	HNA 0 9 3 0		L/R			
	300	400	1600	HNA 0 9 4 0		L/R			
	300	600	1600	HNA 0 9 6 0					
	300	300	1600	HNA 0 9 3 1 5 M		L/R			

b - cube - Typenliste

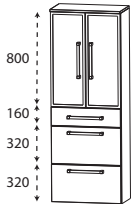

Tiefenangabe entspricht der Korpus-tiefe

Hochschränke

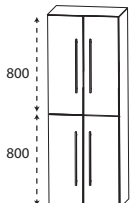
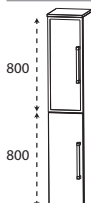
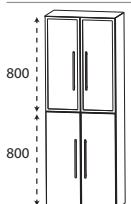
Ablageplatte bitte separat bestellen

	Tiefe in mm	Breite in mm	Höhe in mm	Artikelnummer	Anschlag				
 <p>Hochschrank 2 Alu Rahmentüren mit satiniertem Glas 2 Glasfachböden (o.) 1 Metallschubkasten mit Einzugsdämpfung 2 Metallauszüge mit Einzugsdämpfung</p>	300	600	1600	H N A 0 9 6 1 5 M					
 <p>Hochschrank 2 Türen mit Dämpfung 2 Glasfachböden (o.) 2 Glasfachböden (u.)</p> <p>Maßvariabel: Bitte die Korpus-tiefe angeben.</p>	300	300	1600	H N A 0 3 3 0	L/R				
	300	400	1600	H N A 0 3 4 0	L/R				
	150-299	300	1600	H V A 0 3 3 0	L/R				
	150-299	400	1600	H V A 0 3 4 0	L/R				
 <p>Hochschrank 4 Türen mit Dämpfung 2 Glasfachböden (o.) 2 Glasfachböden (u.)</p> <p>Maßvariabel: Bitte die Korpus-tiefe angeben.</p>	300	600	1600	H N A 0 3 6 0					
150-299	600	1600	H V A 0 3 6 0						
 <p>Hochschrank 1 Alu Rahmentür mit satiniertem Glas 2 Glasfachböden (o.) 1 Tür mit Dämpfung 2 Glasfachböden (u.)</p> <p>Maßvariabel: Bitte die Korpus-tiefe angeben.</p>	300	300	1600	H N A 0 3 3 1 5	L/R				
150-299	300	1600	H V A 0 3 3 1	L/R					
 <p>Hochschrank 2 Alu Rahmentüren mit satiniertem Glas 2 Glasfachböden (o.) 2 Türen mit Dämpfung 2 Glasfachböden (u.)</p> <p>Maßvariabel: Bitte die Korpus-tiefe angeben.</p>	300	600	1600	H N A 0 3 6 1 5					
150-299	600	1600	H V A 0 3 6 1						

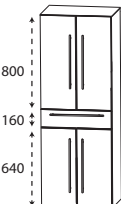
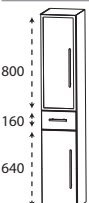
b - cube - Typenliste

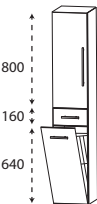
Tiefenangabe entspricht der Korpus-tiefe		Tiefe in mm	Breite in mm	Höhe in mm	Artikelnummer	Anschlag					
		Hochschrank		300	300	1600	HNA 0 5 3 0	L/R			
		1 Tür mit Dämpfung 2 Glasfachböden (o.) 1 Metallschubkasten mit Einzugsdämpfung 1 Tür mit Dämpfung 1 Glasfachboden (u.)		300	400	1600	HNA 0 5 4 0	L/R			
		300	600	1600	HNA 0 5 6 0						
		Hochschrank		300	300	1600	HNA 0 5 3 1	L/R			
1 Alu Rahmentür mit Dämpfung 2 Glasfachböden (o.) 1 Metallschubkasten mit Einzugsdämpfung 1 Tür mit Dämpfung 1 Glasfachboden (u.)											
		300	600	1600	HNA 0 5 6 1						
		Hochschrank mit Wäschekippe									
1 Tür mit Dämpfung 2 Glasfachböden 1 Metallschubkasten mit Einzugsdämpfung 1 Wäschekippe mit Drahtkorb											
Volumen Wäschekippe: 25 Liter		300	300	1600	HNA 0 5 3 0	W	L/R				
Volumen Wäschekippe: 35 Liter		300	400	1600	HNA 0 5 4 0	W	L/R				

b - cube - Typenliste

Tiefenangabe entspricht der Korpus-tiefe

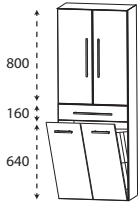
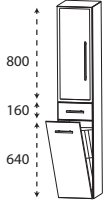
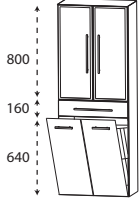
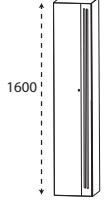

Hochschränke

Ablageplatte bitte separat bestellen

	Tiefe in mm	Breite in mm	Höhe in mm	Artikelnummer	Anschlag				
 <p>Hochschrank mit Wäschekippe 2 Türen mit Dämpfung 2 Glasfachböden 1 Metallschubkasten mit Einzugsdämpfung 1 Wäschekippe mit Drahtkorb Volumen Wäschekippe: 55 Liter</p>	300	600	1600	H N A 0 5 6 0 W					
 <p>Hochschrank mit Wäschekippe 1 Alu Rahmentür mit satiniertem Glas 2 Glasfachböden 1 Metallschubkasten mit Einzugsdämpfung 1 Wäschekippe mit Drahtkorb Volumen Wäschekippe: 25 Liter</p>	300	300	1600	H N A 0 5 3 1 W	L/R				
 <p>Hochschrank mit Wäschekippe 2 Alu Rahmentüren mit satiniertem Glas 2 Glasfachböden 1 Metallschubkasten mit Einzugsdämpfung 1 Wäschekippe mit Drahtkorb Volumen Wäschekippe: 55 Liter</p>	300	600	1600	H N A 0 5 6 1 W					
 <p>Hochschrank 1 Doppelspiegeltür mit Dämpfung 1 Spiegelblende inkl. LED-Beleuchtung 14,4 Watt 1220 Lumen / 3000 - 6500 Kelvin 4 Glasfachböden 1 fester Fachboden inkl. Converter 15 Watt und Sensorschalter Dieses Produkt enthält eine Lichtquelle der Energieeffizienzklasse: F</p> <p>Maßvariabel: Bitte die Korpus-tiefe angeben.</p>	300	400	1600	H N A 0 1 4 0	1	L/R			
	150-299	400	1600	H V A 0 1 4 0	1	L/R			

b - cube - Typenliste

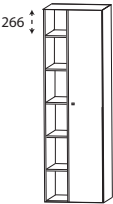
Tiefenangabe entspricht der Korpus-tiefe

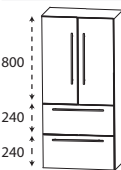
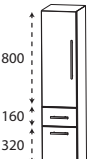
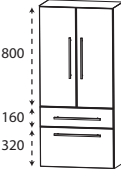
	Tiefe in mm	Breite in mm	Höhe in mm	Artikelnummer	Anschlag				
<h3>Hochschränke</h3> <p>Ablageplatte bitte separat bestellen</p>									
	300	500	1600	RHN 0 1 5 0 0 1	L/R				
<p>Hochschrank 1 Doppelspiegeltür 6 Glasfachböden 1 Regal 5 Fachböden beleuchtete Rückwand 26,9 Watt / Converter 30 Watt 2959 Lumen / 3000 - 6500 Kelvin mit Sensor für LED-Emotionbeleuchtung Dieses Produkt enthält eine Lichtquelle der Energieeffizienzklasse: F</p> 									
Abb. = rechts									
<h3>Mittelschränke</h3> <p>Ablageplatte bitte separat bestellen</p>									
	300	300	1280	MNA 8 7 3 0	4 L/R				
<p>Mittelschrank 1 Tür mit Dämpfung 2 Glasfachböden 2 Metallauszüge mit Einzugsdämpfung</p>	300	400	1280	MNA 8 7 4 0	4 L/R				
	300	600	1280	MNA 8 7 6 0	4				
<p>Mittelschrank 2 Türen mit Dämpfung 2 Glasfachböden 2 Metallauszüge mit Einzugsdämpfung</p>									
	300	300	1280	MNA 8 8 3 0	L/R				
<p>Mittelschrank 1 Tür mit Dämpfung 2 Glasfachböden (o.) 1 Metallschubkasten mit Einzugsdämpfung 1 Metallauszug mit Einzugsdämpfung</p>	300	400	1280	MNA 8 8 4 0	L/R				
	300	600	1280	MNA 8 8 6 0					
<p>Mittelschrank 2 Türen mit Dämpfung 2 Glasfachböden (o.) 1 Metallschubkasten mit Einzugsdämpfung 1 Metallauszug mit Einzugsdämpfung</p>									

b - cube - Typenliste

Tiefenangabe entspricht der Korpus-tiefe

Mittelschränke

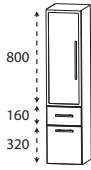
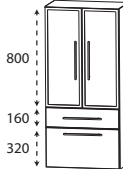
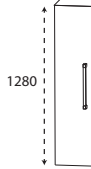
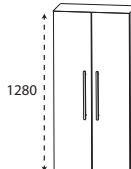
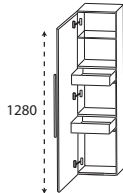

Ablageplatte bitte separat bestellen

	Tiefe in mm	Breite in mm	Höhe in mm	Artikelnummer	Anschlag				
 <p>Mittelschrank 1 Alu Rahmentür mit satiniertem Glas 2 Glasfachböden (o.) 1 Metallschubkasten mit Einzugsdämpfung 1 Metallauszug mit Einzugsdämpfung</p>	300	300	1280	M N A 8 8 3 1 5 M	L/R				
 <p>Mittelschrank 2 Alu Rahmentüren mit satiniertem Glas 2 Glasfachböden (o.) 1 Metallschubkasten mit Einzugsdämpfung 1 Metallauszug mit Einzugsdämpfung</p>	300	600	1280	M N A 8 8 6 1 5 M					
 <p>Mittelschrank 1 Tür mit Dämpfung 4 Glasfachböden</p> <p>Maßvariabel: Bitte die Korpus-tiefe angeben.</p>	300	300	1280	M N A 8 1 3 0	7 L/R				
	300	400	1280	M N A 8 1 4 0	7 L/R				
	150-299	300	1280	M V A 8 1 3 0	L/R				
	150-299	400	1280	M V A 8 1 4 0	L/R				
 <p>Mittelschrank 2 Türen mit Dämpfung 4 Glasfachböden</p> <p>Maßvariabel: Bitte die Korpus-tiefe angeben.</p>	300	600	1280	M N A 8 1 6 0	7				
	150-299	600	1280	M V A 8 1 6 0					
 <p>Mittelschrank mit Innenschubkasten 1 Tür mit Dämpfung 2 Metall-Innenschubkästen mit Einzugsdämpfung 1 Glasfachboden</p>	300	300	1280	M N A 8 4 3 0	L/R				
	300	400	1280	M N A 8 4 4 0	L/R				

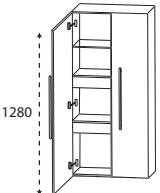
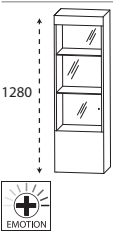
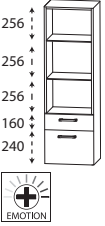
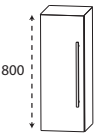
b - cube - Typenliste

Tiefenangabe entspricht der Korpus-tiefe		Tiefe in mm	Breite in mm	Höhe in mm	Artikelnummer	Anschlag				
<h3>Mittelschränke</h3> <p>Ablageplatte bitte separat bestellen</p>										
	<p>Mittelschrank mit Innenschubkästen 2 Türen mit Dämpfung 1 durchgängiger Glasfachboden 2 durchgängige Metall-Innenschubkästen mit Einzugsdämpfung</p>	300	600	1280	M N A 8 4 6 0					
	<p>Mittelschrank - Vitrine 1 Glastür, weiß bedruckt mit Dämpfung 2 LED-Glasfachböden (o.) 2 x 0,8 Watt 2 x 27 Lumen / (3000 -) 6500 Kelvin 1 fester Fachboden 1 Glasfachboden (u.) inkl. Sensorschalter inkl. Converter 15 Watt Dieses Produkt enthält eine Lichtquelle der Energieeffizienzklasse: F</p> <p>Optionales Zubehör: Sensor für Emotion-Beleuchtung</p>	300	400	1280	M N A 8 1 4 0 8 G	L/R				
	<p>Mittelschrank-Regal 2 LED-Glasfachböden 2 x 0,8 Watt 2 x 27 Lumen / (3000 -) 6500 Kelvin 1 Metallschubkasten mit Einzugsdämpfung 1 Metallauszug mit Einzugsdämpfung und Reling inkl. Converter 15 Watt inkl. Sensorschalter Dieses Produkt enthält eine Lichtquelle der Energieeffizienzklasse: F</p> <p>Optionales Zubehör: Sensor für Emotion-Beleuchtung</p>	300	400	1280	M N A 8 8 4 0	8				
<h3>Highboards</h3> <p>Ablageplatte bitte separat bestellen</p>										
	<p>Highboard 1 Tür mit Dämpfung 2 Glasfachböden</p> <p>Maßvariabel: Bitte die Korpus-tiefe angeben.</p>	300 300	300 400	800 800	H B A 5 1 3 0 H B A 5 1 4 0	L/R L/R				
		150-299	300	800	H B V A 5 1 3	L/R				
		150-299	400	800	H B V A 5 1 4	L/R				

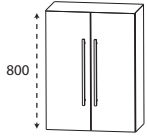
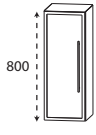
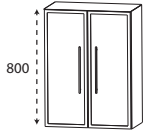
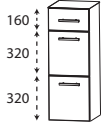

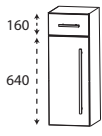
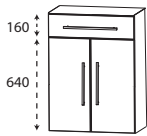

b - cube - Typenliste

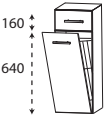
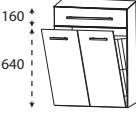
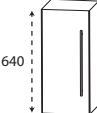
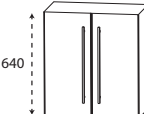
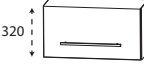
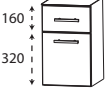
Tiefenangabe entspricht der Korpus-tiefe		Tiefe in mm	Breite in mm	Höhe in mm	Artikelnummer	Anschlag				
Highboards Ablageplatte bitte separat bestellen										
	Highboard 2 Türen mit Dämpfung 2 Glasfachböden Maßvariabel: Bitte die Korpus-tiefe angeben.	300 150-299	600 600	800 800	H B A 5 1 6 0 H B V A 5 1 6 1	 1				
	Highboard 1 Alu Rahmentür mit satiniertem Glas 2 Glasfachböden Maßvariabel: Bitte die Korpus-tiefe angeben.	300 150-299	300 300	800 800	H B A 5 1 3 1 H B V A 5 1 3 1	 1 L/R				
	Highboard 2 Alu Rahmentüren mit satiniertem Glas 2 Glasfachböden Maßvariabel: Bitte die Korpus-tiefe angeben.	300 150-299	600 600	800 800	H B A 5 1 6 1 H B V A 5 1 6 1	 1				
	Highboard 1 Metallschubkasten mit Einzugsdämpfung 2 Metallauszüge mit Einzugsdämpfung	300 300	300 400	800 800	H B A 5 6 3 0 H B A 5 6 4 0					
	Highboard 1 Metallschubkasten mit Einzugsdämpfung 2 Metallauszüge mit Einzugsdämpfung	300	600	800	H B A 5 6 6 0					
	Highboard 1 Metallschubkasten mit Einzugsdämpfung 1 Tür mit Dämpfung 1 Glasfachboden	300 300	300 400	800 800	H B A 5 5 3 0 H B A 5 5 4 0	L/R L/R				
	Highboard 1 Metallschubkasten mit Einzugsdämpfung 2 Türen mit Dämpfung 1 Glasfachboden	300	600	800	H B A 5 5 6 0					

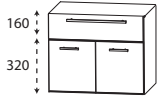

b - cube - Typenliste

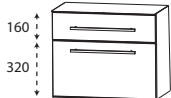
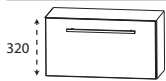
Tiefenangabe entspricht der Korpus­tiefe		Tiefe in mm	Breite in mm	Höhe in mm	Artikelnummer	Anschlag				
Highboards										
Ablageplatte bitte separat bestellen										
	Highboard mit Wäschekippe 1 Metallschubkasten mit Einzugsdämpfung 1 Wäschekippe mit Drahtkorb Volumen Wäschekippe: 25 Liter	300	300	800	HBA 5 5 3 0	W				
	Volumen Wäschekippe: 35 Liter	300	400	800	HBA 5 5 4 0	W				
	Highboard mit Wäschekippe 1 Metallschubkasten mit Einzugsdämpfung 1 Wäschekippe mit Drahtkorb Volumen Wäschekippe: 55 Liter	300	600	800	HBA 5 5 6 0	W				
Oberschränke										
Ablageplatte bitte separat bestellen										
	Oberschrank 1 Tür mit Dämpfung 1 Glasfachboden	150	300	640	OGA 4 1 3 0	L/R				
		150	400	640	OGA 4 1 4 0	L/R				
	Maßvariabel: Bitte die Korpus­tiefe angeben.	151-300	300	640	OVA 4 1 3 0	L/R				
		151-300	400	640	OVA 4 1 4 0	L/R				
	Oberschrank 2 Türen mit Dämpfung 1 Glasfachboden	150	600	640	OGA 4 1 6 0					
	Maßvariabel: Bitte die Korpus­tiefe angeben.	151-300	600	640	OVA 4 1 6 0					
	Oberschrank 1 Klapptür	230	600	320	OMA 2 1 6 0	K				
Unterschränke										
Ablageplatte bitte separat bestellen										
	Unterschrank 1 Metallschubkasten mit Einzugsdämpfung	300	300	480	UNA 3 2 3 0	L/R				
	1 Tür mit Dämpfung	300	400	480	UNA 3 2 4 0	L/R				

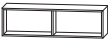

b . cube - Typenliste

Tiefenangabe entspricht der Korpus­tiefe		Tiefe in mm	Breite in mm	Höhe in mm	Artikelnummer	Anschlag				
Unterschränke Ablageplatte bitte separat bestellen										
	Unterschrank 1 Metallschubkasten mit Einzugsdämpfung 2 Türen mit Dämpfung	300	600	480	UNA 3 2 6 0					
	Unterschrank 1 Metallschubkasten mit Einzugsdämpfung 1 Metallauszug mit Einzugsdämpfung	300 300	300 400	480 480	UNA 3 4 3 0 UNA 3 4 4 0					
	Unterschrank 1 Metallschubkasten mit Einzugsdämpfung 1 Metallauszug mit Einzugsdämpfung	300	600	480	UNA 3 4 6 0					
	Unterschrank 1 Klapptür	230	600	320	UMA 2 1 6 0 K					
Ablageplatten										
	Ablageplatte mit ABS-Kante in Korpusdekor									
	302 mm breit Standardtiefe	330	302	28	APA 3 3 3 0 2 8					
	402 mm breit Standardtiefe	330	402	28	APA 3 3 4 0 2 8					
	602 mm breit Standardtiefe	330	602	28	APA 3 3 6 0 2 8					
	302 mm breit Standardtiefe Oberschrank	180	302	28	APA 1 8 3 0 2 8					
	402 mm breit Standardtiefe Oberschrank	180	402	28	APA 1 8 4 0 2 8					
	602 mm breit Standardtiefe Oberschrank	180	602	28	APA 1 8 6 0 2 8					
	402 mm breit Standardtiefe HNA 0140 1 / MNA 8140 8G / MNA 8840 8	310	402	28	APA 3 1 4 0 2 8					
	502 mm breit RHN 0150 01	310	502	28	APA 3 1 5 0 2 8					
	602 mm breit Klappenschrank	260	602	28	APA 2 6 6 0 2 8					
	tiefen- und breitenvariabel Preis je lfm.	145-495	300-2600	28	APN 6 0 V 2 8					

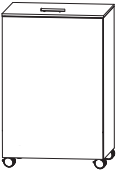





b - cube - Typenliste

Tiefenangabe entspricht der Korpusstärke		Tiefe in mm	Breite in mm	Höhe in mm	Artikelnummer	Anschlag						
Regale												
	<p>Funktionsregal Ecken auf Gehrung geschnitten senkrechte oder waagerechte Montage möglich</p> <p>Bitte Farbvariante angeben: Nr. 501 weiß matt lackiert Nr. 547 schwarz matt lackiert</p>	150	300	160	R G L 1 1 3 0 0 1							
	<p>Funktionsregal Ecken auf Gehrung geschnitten senkrechte oder waagerechte Montage möglich</p> <p>Bitte Farbvariante angeben: Nr. 501 weiß matt lackiert Nr. 547 schwarz matt lackiert</p>	150	600	160	R G L 1 1 6 0 0 2							
	<p>Funktionsregal Ecken auf Gehrung geschnitten senkrechte oder waagerechte Montage möglich</p> <p>Bitte Farbvariante angeben: Nr. 501 weiß matt lackiert Nr. 547 schwarz matt lackiert</p>	150	900	160	R G L 1 1 9 0 0 3							
Wäscherolli												
	<p>Wäscherolli 1 Klappdeckel, inkl. Dämpfung 1 herausnehmbarer Wäschesack, wasch- bar 4 Rollen (2 feststellbar) Farbvariante entspricht der Korpusfarbe</p> <p>Höhenangabe inkl. Rollen (100 mm)</p>	470	470	756	W R S 4 0 4 7							





b - cube - Typenliste

Tiefenangabe entspricht der Korpus-tiefe		Tiefe in mm	Breite in mm	Höhe in mm	Artikelnummer	Anschlag				
Glas - Ablageboarde										
	Glas - Ablageboard inkl. Metallhalter									
	400 mm breit inkl. 2 Metallhalter	130	400	8	ABG 1 3 4 0 0 8					
	600 mm breit inkl. 2 Metallhalter	130	600	8	ABG 1 3 6 0 0 8					
	800 mm breit inkl. 2 Metallhalter	130	800	8	ABG 1 3 8 0 0 8					
	1000 mm breit inkl. 3 Metallhalter	130	1000	8	ABG 1 3 1 0 0 8					
	1200 mm breit inkl. 3 Metallhalter	130	1200	8	ABG 1 3 1 2 0 8					
	1400 mm breit inkl. 4 Metallhalter	130	1400	8	ABG 1 3 1 4 0 8					
Steckboarde										
	Steckboarde rundum mit ABS-Dickkante inkl. Steckboardträger									
	300 mm breit inkl. 2 Steckboardträger	150	300	28	SBG 6 0 3 0					
	400 mm breit inkl. 2 Steckboardträger	150	400	28	SBG 6 0 4 0					
	600 mm breit inkl. 2 Steckboardträger	150	600	28	SBG 6 0 6 0					
	800 mm breit inkl. 3 Steckboardträger	150	800	28	SBG 6 0 8 0					
	1000 mm breit inkl. 3 Steckboardträger	150	1000	28	SBG 6 0 1 0					
	1200 mm breit inkl. 3 Steckboardträger	150	1200	28	SBG 6 0 1 2					
	1400 mm breit inkl. 3 Steckboardträger	150	1400	28	SBG 6 0 1 4					



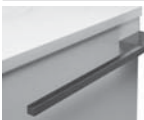





b - cube - Typenliste

Tiefenangabe entspricht der Korpus-tiefe	Tiefe in mm	Breite in mm	Höhe in mm	Artikelnummer	Anschlag				
Zubehör									
 <p>Dekorplatte mit Chromkante Nr. 129 chrom eckig zur Montage unter Waschtischunter-schränke:</p>	SET BG80 61/B6	487	794	12	DB	4 9 8 0 1 2			
	SET BG10 61/B6	487	994	12	DB	4 9 1 0 1 2			
	SET BG12 61/B6	487	1194	12	DB	4 9 1 2 1 2			
	SET BG14 61/B6, SET BG4D 61/B6	487	1394	12	DB	4 9 1 4 1 2			
 <p>Dekorplatte mit Chromkante Nr. 129 chrom eckig zur Montage unter Ergänzungsschränke</p>	300 mm breit	317	294	12	DB	3 1 3 0 1 2			
	400 mm breit	317	394	12	DB	3 1 4 0 1 2			
	400 mm breit HNA 0140 1 + MNA 8140 8G	300	394	12	DB	3 0 4 0 1 2			
	500 mm breit RHN 0150 01	297	494	12	DB	2 9 5 0 1 2			
	600 mm breit	317	594	12	DB	3 1 6 0 1 2			
 <p>Handtuchhalter einarmig nach vorne geöffnet zur Montage am Waschtischunterschrank Korpustiefe und -höhe beachten!</p>	chrom	390	55	30	P Z	1 1 2 8 1 1			
	schwarz	390	55	30	P Z	1 1 2 8 1 2			
 <p>Handtuchhalter zweiarmig nach vorne geöffnet zur Montage am Waschtischunterschrank Korpustiefe und -höhe beachten!</p>	chrom	390	110	30	P Z	1 1 2 8 1			
	schwarz	390	110	30	P Z	1 1 2 8 2			
 <p>Handtuchhalter einarmig schwenkbar zur Montage an der Wand oder am Korpus Korpustiefe und -höhe beachten!</p>	chrom	420	30	46	P Z	1 1 4 7 1			
	schwarz	420	30	46	P Z	1 1 4 7 2			
 <p>Handtuchhalter einarmig ausziehbar chrom glänzend zur Montage an der Wand</p>	330-567	44	44		P Z	1 1 3 7 1			









b - cube - Typenliste

Tiefenangabe entspricht der Korpus­tiefe		Tiefe in mm	Breite in mm	Höhe in mm	Artikelnummer			Anschlag				
Zubehör												
	Handtuchhalter zweiarmig ausziehbar chrom glänzend zur Montage an der Wand	322-562	87	47	P Z	1	1	3	7	2		
	Handtuchhalter chrom glänzend zur Montage am Korpus nach vorne geöffnet Korpus­tiefe und -höhe beachten!	390	60		P Z	1	1	2	4	1		
	Griffblock für Spiegelschranktür chrom zum Aufkleben an Doppelspiegeltüren Bitte pro Tür einen Spiegelgriff mitbestellen!				P Z	1	1	2	5			
	Auszugseinteilung inkl. Befestigungs­stange nicht möglich bei der Variante 560 (Glas­reling) 2 Einteilungselemente - 300 mm Schrank­breite 3 Einteilungselemente - 400 mm Schrank­breite 4 Einteilungselemente - 600 mm Schrank­breite 4 Einteilungselemente - 700 mm Schrank­breite 4 Einteilungselemente - 800 mm Schrank­breite 5 Einteilungselemente - 1000 mm Schrank­breite 6 Einteilungselemente - 1200 mm Schrank­breite 7 Einteilungselemente - 1400 mm Schrank­breite				P Z	1	2	2	4	3	0	
					P Z	1	2	2	4	4	0	
					P Z	1	2	2	4	6	1	
					P Z	1	2	2	4	7	0	
					P Z	1	2	2	4	8	0	
					P Z	1	2	2	4	1	0	
					P Z	1	2	2	4	1	2	
					P Z	1	2	2	4	1	4	
	Stauraumbox ohne Befestigungs­stange	150	246	150	P Z	1	2	3	6	E	1	

b - cube - Typenliste

Tiefenangabe entspricht der Korpus-tiefe		Tiefe in mm	Breite in mm	Höhe in mm	Artikelnummer	Anschlag					
Zubehör											
	<p>Stauraumboxen inkl. Befestigungsstange</p> <p>nicht möglich bei der Variante 560 (Glasreling)</p> <p>2 Boxen für 600 mm Schrankbreite 2 Boxen für 700 mm Schrankbreite 2 Boxen für 800 mm Schrankbreite 2 Boxen für 1000 mm Schrankbreite 2 Boxen für 1200 mm Schrankbreite 2 Boxen für 1400 mm Schrankbreite</p>				<p>P Z 1 2 3 6 6 0</p> <p>P Z 1 2 3 6 7 0</p> <p>P Z 1 2 3 6 8 0</p> <p>P Z 1 2 3 6 1 0</p> <p>P Z 1 2 3 6 1 2</p> <p>P Z 1 2 3 6 1 4</p>						
	<p>Schubkastenset für Metallschubkästen</p> <p>bestehend aus:</p> <ul style="list-style-type: none"> - 1 alufarbiger Kunststoffeinsatz - 2 alufarbige Fachteiler, verstellbar <p>für 30 cm breite Schränke für 40 cm breite Schränke</p>				<p>P Z 1 2 2 5 3 0</p> <p>P Z 1 2 2 5 4 0</p>						
	<p>USB-Steckdose</p> <p>2 Steckplätze Anschluss 220 Volt mit Klemme</p> <p>mit Einbau in den Spiegelschrank bitte Position angeben</p> <p>ohne Einbau in den Spiegelschrank</p>	45	80	64	<p>P Z 1 1 5 1 E B</p> <p>P Z 1 1 5 1 1</p>						
 	<p>LED-Waschplatzbeleuchtung Emotion</p> <p>2,6 Watt / 187 Lumen / (2700 -) 6500 Kelvin</p> <p>1 Schalterelement</p> <p>zur Montage unter dem Spiegelschrank</p> <p>Dieses Produkt enthält eine Lichtquelle der Energieeffizienzklasse: G</p> <p>LED-Emotionbeleuchtung optional möglich</p>	16	560	7	P Z 1 1 5 0 6 0						
 	<p>LED-Waschplatzbeleuchtung Emotion</p> <p>4,0 Watt / 287 Lumen / (2700 -) 6500 Kelvin</p> <p>1 Schalterelement</p> <p>zur Montage unter dem Spiegelschrank</p> <p>Dieses Produkt enthält eine Lichtquelle der Energieeffizienzklasse: G</p> <p>LED-Emotionbeleuchtung optional möglich</p>	16	860	7	P Z 1 1 5 0 9 0						
 	<p>LED-Waschplatzbeleuchtung Emotion</p> <p>5,4 Watt / 388 Lumen / (2700 -) 6500 Kelvin</p> <p>1 Schalterelement</p> <p>zur Montage unter dem Spiegelschrank</p> <p>Dieses Produkt enthält eine Lichtquelle der Energieeffizienzklasse: G</p> <p>LED-Emotionbeleuchtung optional möglich</p>	16	1160	7	P Z 1 1 5 0 1 2						

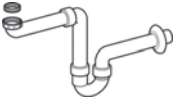
b - cube - Typenliste

Tiefenangabe entspricht der Korpus-tiefe		Tiefe in mm	Breite in mm	Höhe in mm	Artikelnummer	Anschlag				
Zubehör										
	<p>LED-Waschplatzbeleuchtung 2,4 Watt / 168 Lumen / 6500 Kelvin 1 Schalterelement zur Montage hinter dem Spiegelschrank Dieses Produkt enthält eine Lichtquelle der Energieeffizienzklasse: G</p> <p>keine Farbwechselsteuerung möglich</p>	10	560	10	P Z 1 0 6 3 6 0					
	<p>LED-Waschplatzbeleuchtung 3,9 Watt / 287 Lumen / 6500 Kelvin 1 Schalterelement zur Montage hinter dem Spiegelschrank Dieses Produkt enthält eine Lichtquelle der Energieeffizienzklasse: G</p> <p>keine Farbwechselsteuerung möglich</p>	10	860	10	P Z 1 0 6 3 9 0					
	<p>LED-Waschplatzbeleuchtung 5,3 Watt / 371 Lumen / 6500 Kelvin 1 Schalterelement zur Montage hinter dem Spiegelschrank Dieses Produkt enthält eine Lichtquelle der Energieeffizienzklasse: G</p> <p>keine Farbwechselsteuerung möglich</p>	10	1160	10	P Z 1 0 6 3 1 2					
 	<p>Emotion-Beleuchtung Sensorschalter zum Dimmen und zur Farbwechselsteuerung für alle gekennzeichneten Schränke</p>				P Z 1 0 2 0 1					
	<p>Bewegungssensor für die LED-Beleuchtung am Waschtisch oder Waschtischunterschrank Leuchtdauer und Sensibilität einstellbar</p>				P Z 1 1 4 1					
	<p>Funkschalter inkl. Empfänger für LED-Beleuchtung zum Dimmen und zur Farbwechselsteuerung Reichweite bis zu 5 Meter nicht für LED-Converter über 30 Watt geeignet</p>		85	85	P Z 1 1 4 3					
	<p>Raumspär - Geruchsverschluss Ablauf aus Kunststoff, in weiß Nennweite: 40 mm</p>				P Z 1 3 6 7					
	<p>Raumspär - Geruchsverschluss Ablauf aus Kunststoff, in weiß Nennweite: 32 mm</p>				P Z 1 4 2 3					

b - cube - Maßskizzen

SET BG80 61/B6

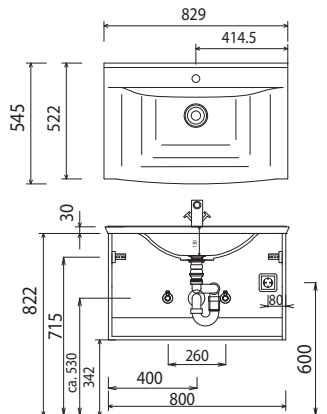

SET BG10 61/B6

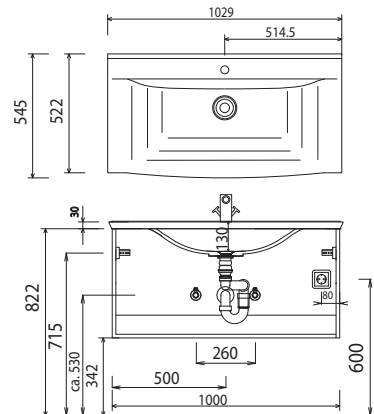

SET BG12 61/B6

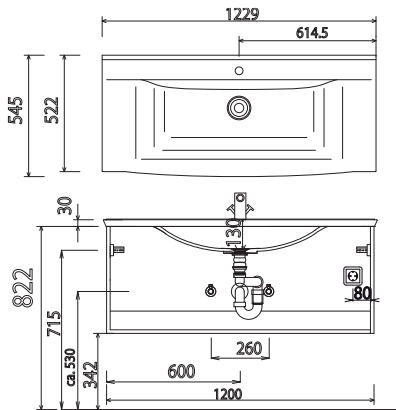

SET BG14 61/B6

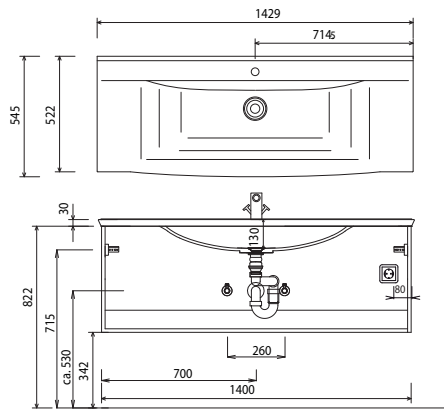

SET BG4D 61/B6

Elektroanschlüsse für Spiegelschränke

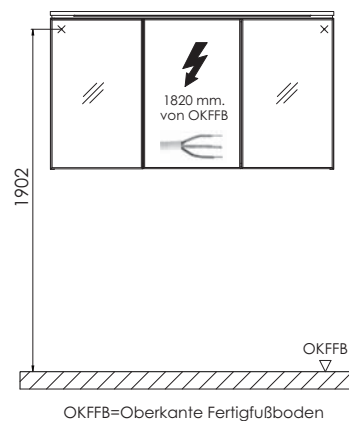
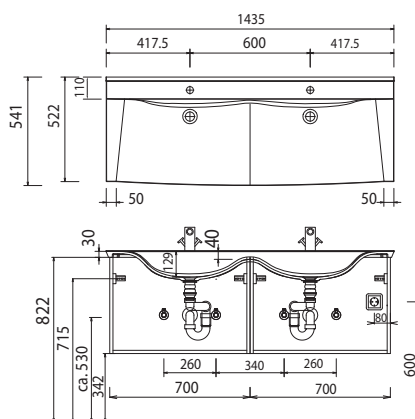

Waschtische ohne Befestigungskonsolen werden mit Silikon an der Wand und auf den Möbelseiten befestigt!

STONEPLUS:

Die Temperatur des Gebrauchswassers darf 55° C nicht überschreiten. Haarfärbemittel müssen bei Kontakt mit der Oberfläche innerhalb weniger Sekunden entfernt werden, um Fleckenbildung zu vermeiden.

Toleranzen:

Die Maßtoleranzen (+/- 5mm) und Ebenheitstoleranzen (DIN 18202) unterliegen den üblichen materialspezifischen Toleranzen für Baustoffe, anlehndend an die DIN 18202.