



Frontdekore

F Folierte Front



Nr. 793 Edelweiß matt



Nr. 777 Cosmos grey matt



Nr. 891 Quarzgrau matt



Nr. 722 Polarweiß hgl.

Korpusdekore

* Hochglanz Korpus gegen Aufpreis

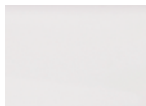

Nr. 111
Weiß matt



Nr. 177
Cosmos grey
matt



Nr. 191
Quarzgrau matt

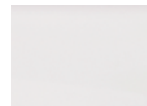

*Nr. 161
Weiß hgl.

Griffvarianten

Nr. 341 Griffprofil
in alu



Nr. 342 Griffprofil
in schwarz



Waschtischfarben

Keramik - Möbelwaschtische



„Villeroy&Boch Collaro“

Nr. 1 Weiß

Nr. 21 Weiß CeramicPlus



Technik

Türen mit integriertem Dämpfungssystem

Nr. 554
Premium-Technik mit Dämpfung

Nr. 555
Auszüge und Schubkästen mit Chromkante

Nr. 560
Auszüge mit Glasreling und Schubkästen
mit Chromkante
bei Waschtischunterschrank mit
b-collection-Label
bei Ergänzungsschränken ohne
b-collection-Label

Waschtischplatte + Abdeckplatte

Eiche massiv





Alle Angaben unverbindlich und freibleibend. Fehler, Irrtümer und Änderungen vorbehalten.

2022/2023

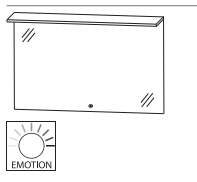

Bitte beachten Sie die Gewährleistungs-, Montage- und Pflegehinweise, sowie die Gütevereinbarungen zu Anfang des Verkaufshandbuchs.

b - essence - Typenliste

Tiefenangabe entspricht der Korpusstiefe	Tiefe in mm	Breite in mm	Höhe in mm	Artikelnummer	Anschlag
Flächenspiegel					
	Flächenspiegel 1 LED-Flächenleuchte mit Sensor für Emotion-Beleuchtung 1 LED-Converter inkl. LED-Waschplatzbeleuchtung Dieses Produkt enthält eine Lichtquelle der Energieeffizienzklasse: F				
800 mm breit 23,3 Watt / 2190 Lumen / 2700 - 6500 Kelvin	91	800	652	FSB 4 1 8 0 0 1	
1000 mm breit 29,5 Watt / 2773 Lumen / 2700 - 6500 Kelvin	91	1000	652	FSB 4 1 1 0 0 1	
1200 mm breit 35,7 Watt / 3356 Lumen / 2700 - 6500 Kelvin	91	1200	652	FSB 4 1 1 2 0 1	
1600 mm breit 48,1 Watt / 4521 Lumen / 2700 - 6500 Kelvin	91	1600	652	FSB 4 1 1 6 0 1	
Keramik - Aufsatzwaschtisch					
 Villeroy&Boch	Keramik - Aufsatzwaschtisch Collaro mit Hahnlochbohrung mit Überlauf				
Weiß	440	550	90	WTM 5 2 0 5 1	
Weiß Ceramic Plus*	440	550	90	WTM 5 2 0 5 2 1	

Die Angabe des Waschtisch-Herstellers entnehmen Sie bitte der Übersicht, die Sie am Anfang des Verkaufshandbuches finden.
 *Keramikwaschtische mit einer Spezialbeschichtung sind von der Lieferzeit ausgenommen!

b - essence - Typenliste

Tiefenangabe entspricht der Korpus-tiefe	Tiefe in mm	Breite in mm	Höhe in mm	Artikelnummer	Anschlag			
Sets mit Plattenausschnitt für Waschtisch Collaro								
 <p>Bestehend aus: Waschtischplatte in Eiche massiv mit 1 Waschtischausschnitt mittig Ausschnittmaße B: 480 mm, T: 395 mm Waschtischunterschrank 800 mm 1 Metallschubkasten mit Einzugsdämpfung und Siphonausschnitt 1 Metallauszug mit Einzugsdämpfung</p> <p>ohne LED-Beleuchtung</p> <p>mit LED-Beleuchtung 1 beleuchtetes Griffprofil 7,2 Watt / Converter 15 Watt 634 Lumen / 6500 Kelvin 1 Bewegungssensor Dieses Produkt enthält eine Lichtquelle der Energieeffizienzklasse: F</p> <p>Optionales Zubehör: Raumsparsiphon DN 40 Raumsparsiphon DN 32</p>	<p>495</p> <p>495</p>	<p>812</p> <p>812</p>	<p>480</p> <p>480</p>	<p>SETBE801M</p> <p>SETBE802M</p> <p>P Z 1 3 6 7</p> <p>P Z 1 4 2 3</p>				
 <p>Bestehend aus: Waschtischplatte in Eiche massiv mit 1 Waschtischausschnitt mittig Ausschnittmaße B: 480 mm, T: 395 mm Waschtischunterschrank 1000 mm 1 Metallschubkasten mit Einzugsdämpfung und Siphonausschnitt 1 Metallauszug mit Einzugsdämpfung</p> <p>ohne LED-Beleuchtung</p> <p>mit LED-Beleuchtung 1 beleuchtetes Griffprofil 9,1 Watt / Converter 15 Watt 801 Lumen / 6500 Kelvin 1 Bewegungssensor Dieses Produkt enthält eine Lichtquelle der Energieeffizienzklasse: F</p> <p>Optionales Zubehör: Raumsparsiphon DN 40 Raumsparsiphon DN 32</p>	<p>495</p> <p>495</p>	<p>1012</p> <p>1012</p>	<p>480</p> <p>480</p>	<p>SETBE101M</p> <p>SETBE102M</p> <p>P Z 1 3 6 7</p> <p>P Z 1 4 2 3</p>				

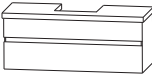
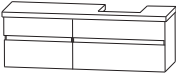

b - essence - Typenliste

Tiefenangabe entspricht der Korpus-tiefe	Tiefe in mm	Breite in mm	Höhe in mm	Artikelnummer	Anschlag				
 <p>Bestehend aus: Waschtischplatte in Eiche massiv mit 1 Waschtischausschnitt mittig Ausschnittmaße B: 480 mm, T: 395 mm Waschtischunterschrank 1200 mm 1 Metallschubkasten mit Einzugsdämpfung und Siphonausschnitt 1 Metallauszug mit Einzugsdämpfung</p> <p>ohne LED-Beleuchtung</p> <p>mit LED-Beleuchtung 1 beleuchtetes Griffprofil 11,0 Watt / Converter 15 Watt 972 Lumen / 6500 Kelvin 1 Bewegungssensor Dieses Produkt enthält eine Lichtquelle der Energieeffizienzklasse: F</p> <p>Optionales Zubehör: Raumsparsiphon DN 40 Raumsparsiphon DN 32</p>	495	1212	480	SETBE121M					
	495	1212	480	SETBE122M					
 <p>Bestehend aus: Waschtischplatte in Eiche massiv mit 1 Waschtischausschnitt rechts Ausschnittmaße B: 480 mm, T: 395 mm Waschtischunterschrank 1000 mm 1 Metallschubkasten mit Einzugsdämpfung mit Siphonausschnitt 1 Metallauszug mit Einzugsdämpfung Unterschrank 600 mm 1 Metallschubkasten mit Einzugsdämpfung 1 Metallauszug mit Einzugsdämpfung</p> <p>ohne LED-Beleuchtung</p> <p>mit LED-Beleuchtung 2 beleuchtete Griffprofile 14,4 Watt / Converter 15 Watt 801 + 462 Lumen / 6500 Kelvin 1 Bewegungssensor Dieses Produkt enthält eine Lichtquelle der Energieeffizienzklasse: F</p> <p>Optionales Zubehör: Raumsparsiphon DN 40 Raumsparsiphon DN 32</p>	495	1612	480	SETBE161L					
	495	1612	480	SETBE162L					
				PZ 1 3 6 7 PZ 1 4 2 3					
				PZ 1 3 6 7 PZ 1 4 2 3					

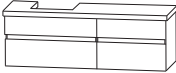
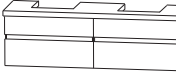
b - essence - Typenliste

Tiefenangabe entspricht der Korpus-tiefe	Tiefe in mm	Breite in mm	Höhe in mm	Artikelnummer	Anschlag				
<h3>Sets mit Plattenausschnitt für Waschtisch Collaro</h3>									
 <p>Bestehend aus: Waschtischplatte in Eiche massiv mit 1 Waschtischausschnitt links Ausschnittmaße B: 480 mm, T: 395 mm Waschtischunterschrank 1000 mm 1 Metallschubkasten mit Einzugsdämpfung und Siphonausschnitt 1 Metallauszug mit Einzugsdämpfung Unterschrank 600 mm 1 Metallschubkasten mit Einzugsdämpfung 1 Metallauszug mit Einzugsdämpfung</p> <p>ohne LED-Beleuchtung</p> <p>mit LED-Beleuchtung 2 beleuchtete Griffprofile 14,4 Watt / Converter 15 Watt 801 + 462 Lumen / 6500 Kelvin 1 Bewegungssensor Dieses Produkt enthält eine Lichtquelle der Energieeffizienzklasse: F</p> <p>Optionales Zubehör: Raumparsiphon DN 40 Raumparsiphon DN 32</p>	495	1612	480	SETBE161R					
	495	1612	480	SETBE162R					
					P Z 1 3 6 7 P Z 1 4 2 3				
 <p>Bestehend aus: Waschtischplatte in Eiche massiv mit 2 Waschtischausschnitten links und rechts Ausschnittmaße je.: B: 480 mm, T: 395 mm 2 Waschtischunterschranke (800 mm + 800 mm), je: 1 Metallschubkasten mit Einzugsdämpfung und Siphonausschnitt 1 Metallauszug mit Einzugsdämpfung</p> <p>ohne LED-Beleuchtung</p> <p>mit LED-Beleuchtung 2 beleuchtete Griffprofile 14,4 Watt / Converter 15 Watt 634 + 634 Lumen / 6500 Kelvin 1 Bewegungssensor Dieses Produkt enthält eine Lichtquelle der Energieeffizienzklasse: F</p> <p>Optionales Zubehör: Raumparsiphon DN 40 (2 Stk. bestellen) Raumparsiphon DN 32 (2 Stk. bestellen)</p>	495	1612	480	SETBE161D					
	495	1612	480	SETBE162D					
					P Z 1 3 6 7 P Z 1 4 2 3				

b - essence - Typenliste

Tiefenangabe entspricht der Korpus-tiefe	Tiefe in mm	Breite in mm	Höhe in mm	Artikelnummer	Anschlag					
Sets ohne Plattenausschnitt										
 <p>Bestehend aus: Waschtischplatte in Eiche massiv Waschtischunterschrank 800 mm 1 Metallschubkasten mit Einzugsdämpfung und Siphonausschnitt 1 Metallauszug mit Einzugsdämpfung</p> <p>ohne LED-Beleuchtung mit LED-Beleuchtung 1 beleuchtetes Griffprofil 7,2 Watt / Converter 15 Watt 634 Lumen / 6500 Kelvin 1 Bewegungssensor Dieses Produkt enthält eine Lichtquelle der Energieeffizienzklasse: F</p> <p>Optionales Zubehör: Raumsparsiphon DN 40 Raumsparsiphon DN 32</p>	495	812	480	SETBE8010						
	495	812	480	SETBE8020						
 <p>Bestehend aus: Waschtischplatte in Eiche massiv Waschtischunterschrank 1000 mm 1 Metallschubkasten mit Einzugsdämpfung und Siphonausschnitt 1 Metallauszug mit Einzugsdämpfung</p> <p>ohne LED-Beleuchtung mit LED-Beleuchtung 1 beleuchtetes Griffprofil 9,1 Watt / Converter 15 Watt 801 Lumen / 6500 Kelvin 1 Bewegungssensor Dieses Produkt enthält eine Lichtquelle der Energieeffizienzklasse: F</p> <p>Optionales Zubehör: Raumsparsiphon DN 40 Raumsparsiphon DN 32</p>	495	1012	480	SETBE1010						
	495	1012	480	SETBE1020						
 <p>Bestehend aus: Waschtischplatte in Eiche massiv Waschtischunterschrank 1200 mm 1 Metallschubkasten mit Einzugsdämpfung und Siphonausschnitt 1 Metallauszug mit Einzugsdämpfung</p> <p>ohne LED-Beleuchtung mit LED-Beleuchtung 1 beleuchtetes Griffprofil 11,0 Watt / Converter 15 Watt 972 Lumen / 6500 Kelvin 1 Bewegungssensor Dieses Produkt enthält eine Lichtquelle der Energieeffizienzklasse: F</p> <p>Optionales Zubehör: Raumsparsiphon DN 40 Raumsparsiphon DN 32</p>	495	1212	480	SETBE1210						
	495	1212	480	SETBE1220						
				PZ 1 3 6 7						
				PZ 1 4 2 3						
				PZ 1 3 6 7						
				PZ 1 4 2 3						
				PZ 1 3 6 7						
				PZ 1 4 2 3						

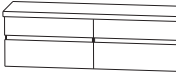
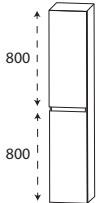

b - essence - Typenliste

Tiefenangabe entspricht der Korpus-tiefe	Tiefe in mm	Breite in mm	Höhe in mm	Artikelnummer	Anschlag				
Sets ohne Plattenausschnitt									
 <p>Unterschränke tauschbar</p>	Bestehend aus: Waschtischplatte in Eiche massiv Waschtischunterschrank 1000 mm 1 Metallschubkasten mit Einzugsdämpfung mit Siphonausschnitt 1 Metallauszug mit Einzugsdämpfung Unterschrank 600 mm 1 Metallschubkasten mit Einzugsdämpfung 1 Metallauszug mit Einzugsdämpfung								
	495	1612	480	SETBE1610					
	495	1612	480	SETBE1620					
	ohne LED-Beleuchtung mit LED-Beleuchtung 2 beleuchtete Griffprofile 14,4 Watt / Converter 15 Watt 801 + 462 Lumen / 6500 Kelvin 1 Bewegungssensor Dieses Produkt enthält eine Lichtquelle der Energieeffizienzklasse: F								
	Optionales Zubehör: Raumspar-siphon DN 40 Raumspar-siphon DN 32			P Z	1 3 6 7				
				P Z	1 4 2 3				
	Bestehend aus: Waschtischplatte in Eiche massiv 2 Waschtischunterschränke (800 mm + 800 mm), je: 1 Metallschubkasten mit Einzugsdämpfung und Siphonausschnitt 1 Metallauszug mit Einzugsdämpfung								
	495	1612	480	SETBE1630					
	495	1612	480	SETBE1640					
	ohne LED-Beleuchtung mit LED-Beleuchtung 2 beleuchtete Griffprofile 14,4 Watt / Converter 15 Watt 634 + 634 Lumen / 6500 Kelvin 1 Bewegungssensor Dieses Produkt enthält eine Lichtquelle der Energieeffizienzklasse: F								
	Optionales Zubehör: Raumspar-siphon DN 40 (2 Stk. bestellen) Raumspar-siphon DN 32 (2 Stk. bestellen)			P Z	1 3 6 7				
				P Z	1 4 2 3				
Hochschränke									
	Hochschrank 2 Türen 2 Glasfachböden (o.) 2 Glasfachböden (u.)			300	300	1630	HNA0330GL	L/R	

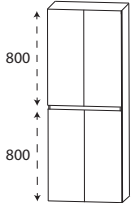
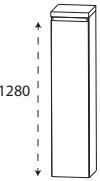
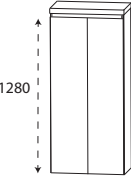
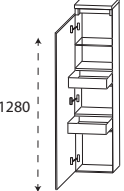
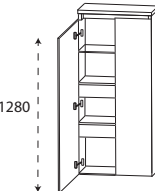

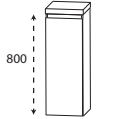
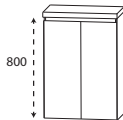
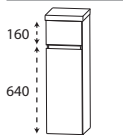
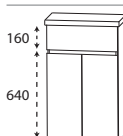
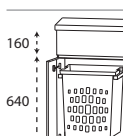

b - essence - Typenliste

Tiefenangabe entspricht der Korpus-tiefe		Tiefe in mm	Breite in mm	Höhe in mm	Artikelnummer	Anschlag				
Hochschränke										
	<p>Hochschrank 4 Türen 2 Glasfachböden (o.) 2 Glasfachböden (u.)</p>	300	600	1630	HNA0360GL					
Mittelschränke										
	<p>Mittelschrank 1 Tür 4 Glasfachböden 1 Abdeckplatte 325 mm tief in Eiche massiv</p>	300	300	1350	MNA813CGM	L/R				
	<p>Mittelschrank 2 Türen 4 Glasfachböden 1 Abdeckplatte 325 mm tief in Eiche massiv</p>	300	600	1350	MNA816CGM					
	<p>Mittelschrank mit Innenschubkästen 1 Tür 1 Glasfachboden 2 Metall-Innenschubkästen mit Einzugsdämpfung 1 Abdeckplatte 325 mm tief in Eiche massiv</p>	300	300	1350	MNA843CGM	L/R				
	<p>Mittelschrank mit Innenschubkästen 2 Türen 1 durchgängiger Glasfachboden 2 durchgängige Metall-Innenschubkästen mit Einzugsdämpfung 1 Abdeckplatte 325 mm tief in Eiche massiv</p>	300	600	1350	MNA846CGM					



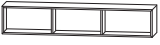



b - essence - Typenliste

Tiefenangabe entspricht der Korpus-tiefe		Tiefe in mm	Breite in mm	Höhe in mm	Artikelnummer	Anschlag				
Highboards										
	Highboard 1 Tür 2 Glasfachböden 1 Abdeckplatte 325 mm tief in Eiche massiv	300	300	870	H B A 5 1 3 C G M	L/R				
	Highboard 2 Türen 2 Glasfachböden 1 Abdeckplatte 325 mm tief in Eiche massiv	300	600	870	H B A 5 1 6 C G M					
	Highboard 1 Metallauszug mit Einzugsdämpfung 1 Tür 1 Glasfachboden 1 Abdeckplatte 325 mm tief in Eiche massiv	300	300	870	H B A 5 5 3 C G M	L/R				
	Highboard 1 Metallauszug mit Einzugsdämpfung 2 Türen 1 Glasfachboden 1 Abdeckplatte 325 mm tief in Eiche massiv	300	600	870	H B A 5 5 6 C G M					
	Highboard 1 Metallauszug mit Einzugsdämpfung 2 Türen 1 Wäscheauszug mit Kunststoffkorb Volumen Wäscheauszug: 40 Liter 1 Abdeckplatte 325 mm tief in Eiche massiv	300	600	870	H B A 5 5 6 C W M					
Regale										
	Funktionsregal Ecken auf Gehrung geschnitten senkrechte oder waagerechte Montage möglich Bitte Farbvariante angeben: Nr. 501 weiß matt lackiert Nr. 547 schwarz matt lackiert	150	300	160	R G L 1 1 3 0 0 1					
	Funktionsregal Ecken auf Gehrung geschnitten senkrechte oder waagerechte Montage möglich Bitte Farbvariante angeben: Nr. 501 weiß matt lackiert Nr. 547 schwarz matt lackiert	150	600	160	R G L 1 1 6 0 0 2					

b - essence - Typenliste

Tiefenangabe entspricht der Korpusstiefe		Tiefe in mm	Breite in mm	Höhe in mm	Artikelnummer		Anschlag					
Regale												
	Funktionsregal Ecken auf Gehrung geschnitten senkrechte oder waagerechte Montage möglich Bitte Farbvariante angeben: Nr. 501 weiß matt lackiert Nr. 547 schwarz matt lackiert	150	900	160	RGL	1 1 9 0 0 3						
Glas - Ablageboarde												
	Glas - Ablageboard inkl. Metallhalter 600 mm breit inkl. 2 Metallhalter 800 mm breit inkl. 2 Metallhalter 1000 mm breit inkl. 3 Metallhalter 1200 mm breit inkl. 3 Metallhalter	130	600	8	ABG	1 3 6 0 0 8						
		130	800	8	ABG	1 3 8 0 0 8						
		130	1000	8	ABG	1 3 1 0 0 8						
		130	1200	8	ABG	1 3 1 2 0 8						
Zubehör												
	Handtuchhalter einarmig schwenkbar zur Montage an der Wand oder am Korpus Korpusstiefe und -höhe beachten!											
	chrom	420	30	46	PZ	1 1 4 7 1						
	schwarz	420	30	46	PZ	1 1 4 7 2						
	Handtuchhalter einarmig nach vorne geöffnet zur Montage am Waschtischunterschrank Korpusstiefe und -höhe beachten!											
	chrom	390	55	30	PZ	1 1 2 8 1 1						
	schwarz	390	55	30	PZ	1 1 2 8 1 2						

b - essence - Typenliste

Tiefenangabe entspricht der Korpus-tiefe		Tiefe in mm	Breite in mm	Höhe in mm	Artikelnummer			Anschlag				
Zubehör												
	Handtuchhalter zweiarmig nach vorne geöffnet zur Montage am Waschtischunterschrank Korpus-tiefe und -höhe beachten!											
	chrom	390	110	30	P Z	1 1 2 8	1					
	schwarz	390	110	30	P Z	1 1 2 8	2					
	Handtuchhalter einarmig ausziehbar chrom glänzend zur Montage an der Wand	330-567	44	44	P Z	1 1 3 7	1					
	Handtuchhalter zweiarmig ausziehbar chrom glänzend zur Montage an der Wand	322-562	87	47	P Z	1 1 3 7	2					
	Auszugseinteilung inkl. Befestigungs- stange nicht möglich bei der Variante 560 (Glas- reling)											
	4 Einteilungselemente - 600 mm Schrank- breite				P Z	1 2 2 4 6 1						
	4 Einteilungselemente - 800 mm Schrank- breite				P Z	1 2 2 4 8 0						
	5 Einteilungselemente - 1000 mm Schrankbreite				P Z	1 2 2 4 1 0						
	6 Einteilungselemente - 1200 mm Schrankbreite				P Z	1 2 2 4 1 2						
	Stauraumboxen inkl. Befestigungs- stange nicht möglich bei der Variante 560 (Glas- reling)											
	2 Boxen für 600 mm Schrankbreite				P Z	1 2 3 6 6 0						
	2 Boxen für 800 mm Schrankbreite				P Z	1 2 3 6 8 0						
	2 Boxen für 1000 mm Schrankbreite				P Z	1 2 3 6 1 0						
	2 Boxen für 1200 mm Schrankbreite				P Z	1 2 3 6 1 2						
	Stauraumbox ohne Befestigungsstange	150	246	150	P Z	1 2 3 6 E 1						
	Raumspär - Geruchsverschluss Ablauf aus Kunststoff, in weiß Nennweite: 40 mm				P Z	1 3 6 7						

b - essence - Typenliste

Tiefenangabe entspricht der Korpustiefe	Tiefe in mm	Breite in mm	Höhe in mm	Artikelnummer			Anschlag					
Zubehör												
	Raumsparspar - Geruchsverschluss Ablauf aus Kunststoff, in weiß Nennweite: 32 mm			P Z	1	4	2	3				

b - essence - Planungsbeispiele

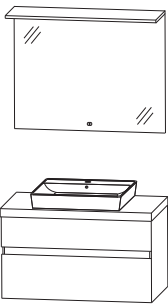
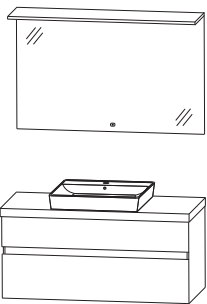
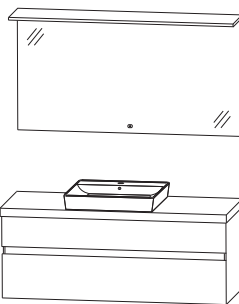
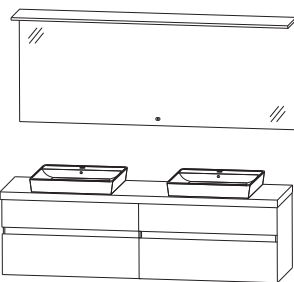
BEK-0180-1			812 mm breit
1	Flächenspiegel 1 Keramik Waschtisch, weiß 1 Waschtischplatte & Unterschrank		
BEK-0110-1			1012 mm breit
1	Flächenspiegel 1 Keramik Waschtisch, weiß 1 Waschtischplatte & Unterschrank		
BEK-0112-1			1212 mm breit
1	Flächenspiegel 1 Keramik Waschtisch, weiß 1 Waschtischplatte & Unterschrank		
BEK-0116-1			1612 mm breit
1	Flächenspiegel 2 Keramik Waschtisch, weiß 1 Waschtischplatte & Unterschrank		

b - essence - Maßskizzen

SET BE80 + WTM 5205

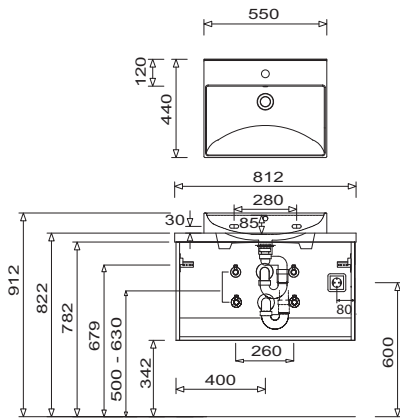

SET BE10 + WTM 5205

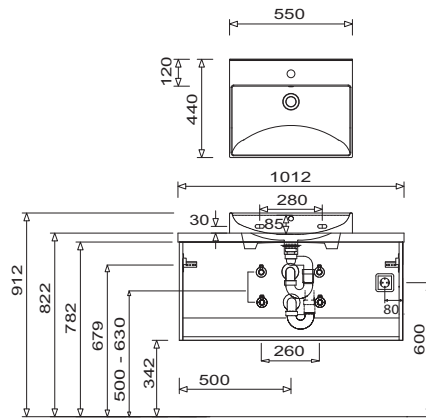

SET BE12 + WTM 5205

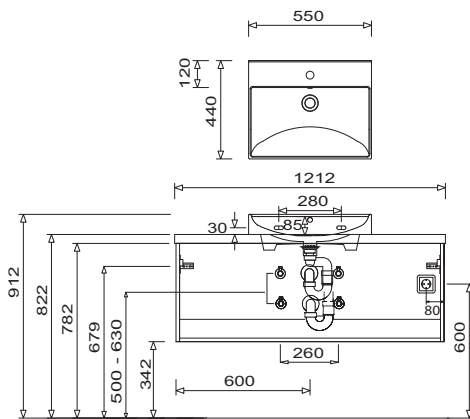

SET BE16 1L + WTM 5205

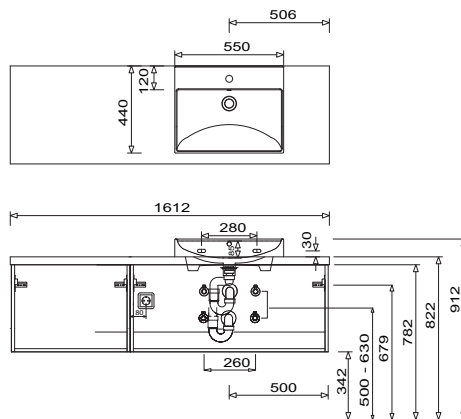

SET BE16 1R + WTM 5205

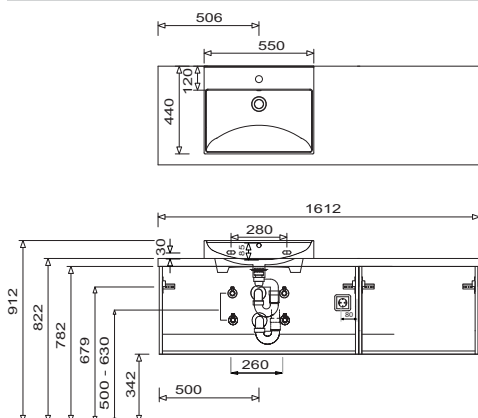

SET BE16 + 2 x WTM 5205

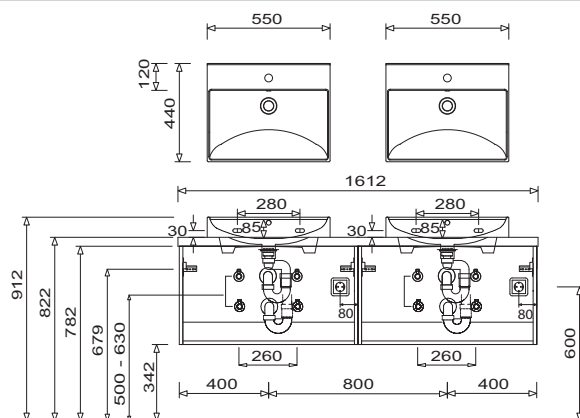

Bei Waschtischanlagen mit Befestigungsschrauben müssen die Maße zum Bohren vor Ort, nach dem Auflegen des Waschtisches auf den Unterschrank, angezeichnet werden.

Die Befestigungsschrauben müssen verschraubt werden.

Toleranzen:

Die Maßtoleranzen (+/- 5mm) und Ebenheitstoleranzen (DIN 18202) unterliegen den üblichen materialspezifischen Toleranzen für Baustoffe, anlehnd an die DIN 18202.