



## Frontdekore



Nr. 793 Edelweiß matt



Nr. 722 Polarweiß hgl.



Nr. 670 Halifax Eiche



Nr. 750 Cardiff Eiche



Nr. 751 Cuneo Eiche Braun



Nr. 771 Cuneo Eiche Natural

**F** Folierte Front

**M** Melaminharzbeschichtete Front mit ABS-Kante

## Korpusdekore

\* Hochglanz Korpus gegen Aufpreis

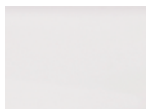

Nr. 111  
Weiß matt

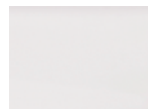

Nr. 161  
Weiß hgl.



Nr. 170  
Halifax Eiche



Nr. 150  
Cardiff Eiche



Nr. 151  
Cuneo Eiche Braun



Nr. 171  
Cuneo Eiche Natural

# Waschtischfarbe

Möbelwaschtisch



Nr. 21  
Weiß

**evermite®**

# Griffvariante



Nr. 331 Edelstahlgriff

Griffbohrung: 320 mm

# Technik

Türen mit integriertem Dämpfungssystem

Nr. 554  
Premium-Technik mit Dämpfung







Optional:

Nr. 555  
Auszüge und Schubkästen mit Chromkante

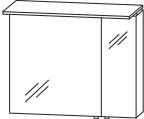
Nr. 560  
Auszüge mit Glasreling und Schubkästen mit Chromkante

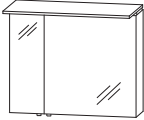

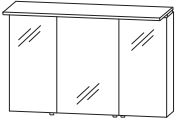
bei Waschtischunterschränken mit b-collection-Label  
bei Ergänzungsschränken ohne b-collection-Label

## b . maxx - Typenliste

Tiefenangabe entspricht der Korpus-tiefe		Tiefe in mm	Breite in mm	Höhe in mm	Artikelnummer	Anschlag				
<b>Spiegelschränke</b>										
 	<p><b>Spiegelschrank</b>                  2 Doppelspiegeltüren                  1 Gesimsboden mit LED-Beleuchtung                  4,3 Watt / Converter 15 Watt                  378 Lumen / (2700 -) 6500 Kelvin                  1 Zwischenplatte                  2 Glasfachböden                  1 Schalter-Steckdosenelement                  Türbreiten: 546 mm / 196 mm                  Dieses Produkt enthält eine Lichtquelle                  der Energieeffizienzklasse: E</p> <p>Optionales Zubehör:                  LED-Waschplatzbeleuchtung                  LED-Waschplatzbeleuchtung Emotion                  Sensor für Emotion-Beleuchtung</p>	150	752	668	<b>SBC 4 L 7 5 0 1</b>					
 	<p><b>Spiegelschrank</b>                  2 Doppelspiegeltüren                  1 Gesimsboden mit LED-Beleuchtung                  4,3 Watt / Converter 15 Watt                  378 Lumen / (2700 -) 6500 Kelvin                  1 Zwischenplatte                  2 Glasfachböden                  1 Schalter-Steckdosenelement                  Türbreiten: 196 mm / 546 mm                  Dieses Produkt enthält eine Lichtquelle                  der Energieeffizienzklasse: E</p> <p>Optionales Zubehör:                  LED-Waschplatzbeleuchtung                  LED-Waschplatzbeleuchtung Emotion                  Sensor für Emotion-Beleuchtung</p>	150	752	668	<b>SBC 4 R 7 5 0 1</b>					
 	<p><b>Spiegelschrank</b>                  3 Doppelspiegeltüren                  1 Gesimsboden mit LED-Beleuchtung                  5,1 Watt / Converter 15 Watt                  449 Lumen / (2700 -) 6500 Kelvin                  1 Zwischenplatte                  2 Mittelwände                  6 Glasfachböden                  1 Schalter-Steckdosenelement                  Türbreiten: 296 mm / 396 mm / 296 mm                  Dieses Produkt enthält eine Lichtquelle                  der Energieeffizienzklasse: E</p> <p>Optionales Zubehör:                  LED-Waschplatzbeleuchtung                  LED-Waschplatzbeleuchtung Emotion                  Sensor für Emotion-Beleuchtung</p>	150	1002	668	<b>SBC 4 1 1 0 0 1</b>					

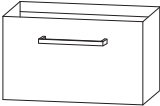

## b . maxx - Typenliste

Tiefenangabe entspricht der Korpus-tiefe	Tiefe in mm	Breite in mm	Höhe in mm	Artikelnummer	Anschlag				
<b>evermite - Möbelwaschtische</b>									
 <p><b>evermite - Möbelwaschtisch</b> Farbton Weiß inkl. verdecktem Überlaufsystem in chrom</p> <p><b>ohne LED-Beleuchtung</b> <b>mit LED-Beleuchtung</b> 1 LED-Converter 12 V, 15 Watt 410 Lumen / 6500 Kelvin integrierter Sensorschalter Dieses Produkt enthält eine Lichtquelle der Energieeffizienzklasse: F</p> <p>kombinierbar mit WUA 3210 03, WUA 3310 05, WUA 3310 06</p> <p>Optionales Zubehör: Bewegungssensor für LED-Beleuchtung</p>	556	1012	40	<b>WMS 1 0 1 2 2 1</b>					
	556	1012	40	<b>SWM 1 0 1 2 B 2</b>					
				P Z	1 1 4 1				
 <p><b>Evermite - Doppelwaschtisch</b> Farbton Weiß inkl. 2 verdeckten Überlaufsystemen in chrom</p> <p><b>ohne LED-Beleuchtung</b> <b>mit LED-Beleuchtung</b> 1 LED-Converter 12 V, 15 Watt 711 Lumen / 6500 Kelvin integrierter Sensorschalter Dieses Produkt enthält eine Lichtquelle der Energieeffizienzklasse: F</p> <p>kombinierbar mit WUA 3217 03, WUA 3317 05, WUA 3317 06</p> <p>Optionales Zubehör: Bewegungssensor für LED-Beleuchtung</p>	556	1712	40	<b>WMS 1 7 1 2 2 1</b>					
	556	1712	40	<b>SWM 1 7 1 2 B 2</b>					
				P Z	1 1 4 1				
<b>Waschtischunterschranke</b>									
 <p><b>Waschtischunterschrank</b> 1 Metallauszug mit Einzugsdämpfung inkl. Reling</p> <p><b>Waschtischunterschrank</b> Beschreibung wie oben, jedoch inkl. 1 Innenschubkasten mit Einzugsdämpfung mit Siphonausschnitt</p> <p>Optionales Zubehör: Raumsparsiphon DN 40 Raumsparsiphon DN 32</p>	470	750	480	<b>WUA 3 2 7 5 0 3</b>					
	470	750	480	<b>WUA 3 3 7 5 0 5</b>					
				P Z	1 3 6 7				
				P Z	1 4 2 3				

Die Angabe des Waschtisch-Herstellers entnehmen Sie bitte der Übersicht, die Sie am Anfang des Verkaufshandbuches finden.

## b - maxx - Typenliste

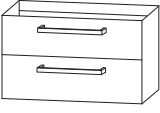
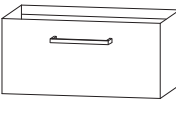
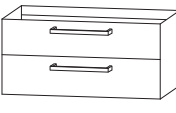
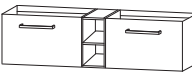
Tiefenangabe entspricht der Korpus-tiefe		Tiefe in mm	Breite in mm	Höhe in mm	Artikelnummer	Anschlag				
<b>Waschtischunterschranke</b>										
	<p><b>Waschtischunterschrank</b> 1 Metallauszug mit Einzugsdämpfung und Siphonausschnitt 1 alufarbiger Kunststoffeinsatz 1 Metallauszug mit Einzugsdämpfung inkl. Reling</p> <p>Optionales Zubehör: Raumsparsiphon DN 40 Raumsparsiphon DN 32</p>	470	750	480	<b>WUA 3 3 7 5 0 6</b>					
					P Z 1 3 6 7 P Z 1 4 2 3					
	<p><b>Waschtischunterschrank</b> 1 Metallauszug mit Einzugsdämpfung inkl. Reling</p>	470	1000	480	<b>WUA 3 2 1 0 0 3</b>					
	<p><b>Waschtischunterschrank</b> Beschreibung wie oben, jedoch inkl. 1 Innenschubkasten mit Einzugsdämpfung mit Siphonausschnitt</p> <p>Optionales Zubehör: Raumsparsiphon DN 40 Raumsparsiphon DN 32</p>	470	1000	480	<b>WUA 3 3 1 0 0 5</b>					
					P Z 1 3 6 7 P Z 1 4 2 3					
	<p><b>Waschtischunterschrank</b> 1 Metallauszug mit Einzugsdämpfung und Siphonausschnitt 1 alufarbiger Kunststoffeinsatz 1 Metallauszug mit Einzugsdämpfung inkl. Reling</p> <p>Optionales Zubehör: Raumsparsiphon DN 40 Raumsparsiphon DN 32</p>	470	1000	480	<b>WUA 3 3 1 0 0 6</b>					
					P Z 1 3 6 7 P Z 1 4 2 3					
	<p><b>Waschtischunterschrank</b> 2 Waschtischunterschranke (750 mm + 750 mm) 2 Metallauszüge mit Einzugsdämpfung inkl. Reling 1 Regal 200 mm</p> <p><b>Waschtischunterschrank</b> Beschreibung wie oben, jedoch inkl. 2 Innenschubkästen mit Einzugsdämpfung und 2 Siphonausschnitten</p> <p>Regal und Regalrückwand jeweils farblich absetzbar Korpusvarianten bitte angeben</p> <p>Optionales Zubehör: Raumsparsiphon DN 40 (2 Stk. bestellen) Raumsparsiphon DN 32 (2 Stk. bestellen)</p>	470	1700	480	<b>WUA 3 2 1 7 0 3</b>					
		470	1700	480	<b>WUA 3 3 1 7 0 5</b>					
					P Z 1 3 6 7 P Z 1 4 2 3					

## b . maxx - Typenliste

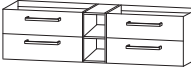
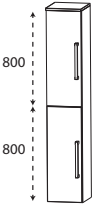
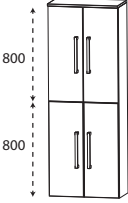

Tiefenangabe entspricht der Korpus-tiefe		Tiefe in mm	Breite in mm	Höhe in mm	Artikelnummer	Anschlag				
<b>Waschtischunterschranke</b>										
	<p><b>Waschtischunterschrank</b> 2 Waschtischunterschranke (750 mm + 750 mm) 2 Metallauszüge mit Einzugsdämpfung und Siphonausschnitten je 1 alufarbiger Kunststoffeinsatz 2 Metallauszüge mit Einzugsdämpfung inkl. Reling 1 Regal 200 mm</p> <p>Regal und Regalrückwand jeweils farblich absetzbar Farbvarianten bitte angeben</p> <p>Optionales Zubehör: Raumsparsiphon DN 40 (2 Stk. bestellen) Raumsparsiphon DN 32 (2 Stk. bestellen)</p>	470	1700	480	<b>W U A 3 3 1 7 0 6</b>					
					P Z 1 3 6 7 P Z 1 4 2 3					
<b>Hochschranke</b>										
	<p><b>Hochschrank</b> 2 Türen mit Dämpfung 2 Glasfachböden (o.) 2 Glasfachböden (u.) 1 Abdeckplatte 330 mm tief</p> <p>Abdeckplattenfarbe entspricht der Frontfarbe</p>	300 300	300 400	1628 1628	<b>H N A 0 3 3 B C 1</b> <b>H N A 0 3 4 B C 1</b>	L/R L/R				
	<p><b>Hochschrank</b> 4 Türen mit Dämpfung 2 Glasfachböden (o.) 2 Glasfachböden (u.) 1 Abdeckplatte 330 mm tief</p> <p>Abdeckplattenfarbe entspricht der Frontfarbe</p>	300	600	1628	<b>H N A 0 3 6 B C 1</b>					

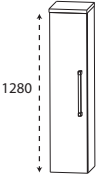
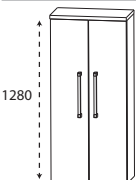
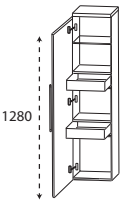
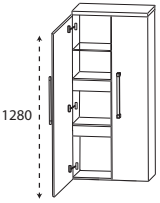
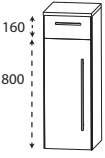
## b - maxx - Typenliste



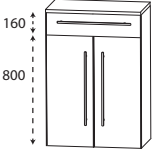
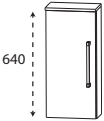
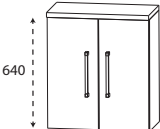

Tiefenangabe entspricht der Korpus-tiefe		Tiefe in mm	Breite in mm	Höhe in mm	Artikelnummer	Anschlag				
<b>Mittelschränke</b>										
	<b>Mittelschrank</b> 1 Tür mit Dämpfung 4 Glasfachböden 1 Abdeckplatte 330 mm tief  Abdeckplattenfarbe entspricht der Frontfarbe	300	300	1308	<b>MNA 8 1 3 B C 1</b>	L/R				
		300	400	1308	<b>MNA 8 1 4 B C 1</b>	L/R				
	<b>Mittelschrank</b> 2 Türen mit Dämpfung 4 Glasfachböden 1 Abdeckplatte 330 mm tief  Abdeckplattenfarbe entspricht der Frontfarbe	300	600	1308	<b>MNA 8 1 6 B C 1</b>					
	<b>Mittelschrank mit Innenschubkasten</b> 1 Tür mit Dämpfung 1 Glasfachboden 2 Innenschubkästen mit Einzugsdämpfung 1 Abdeckplatte 330 mm tief  Abdeckplattenfarbe entspricht der Frontfarbe	300	300	1308	<b>MNA 8 4 3 B C 1</b>	L/R				
		300	400	1308	<b>MNA 8 4 4 B C 1</b>	L/R				
	<b>Mittelschrank mit Innenschubkasten</b> 2 Türen mit Dämpfung 1 durchgängiger Glasfachboden 2 durchgängige Metall-Innenschubkästen mit Einzugsdämpfung 1 Abdeckplatte 330 mm tief  Abdeckplattenfarbe entspricht der Frontfarbe	300	600	1308	<b>MNA 8 4 6 B C 1</b>					
<b>Highboards</b>										
	<b>Highboard</b> 1 Metallauszug mit Einzugsdämpfung 1 Tür mit Dämpfung 2 Glasfachböden 1 Abdeckplatte 330 mm tief  Abdeckplattenfarbe entspricht der Frontfarbe	300	400	988	<b>HBA 6 5 4 B C 1</b>	L/R				

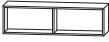



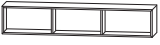



## b . maxx - Typenliste

Tiefenangabe entspricht der Korpus-tiefe		Tiefe in mm	Breite in mm	Höhe in mm	Artikelnummer	Anschlag				
<b>Highboards</b>										
	<p><b>Highboard</b>            1 Metallauszug mit Einzugsdämpfung            2 Türen mit Dämpfung            2 Glasfachböden            1 Abdeckplatte 330 mm tief</p> <p>Abdeckplattenfarbe entspricht der Frontfarbe</p>	300	600	988	<b>H B A 6 5 6 B C 1</b>					
<b>Oberschränke</b>										
	<p><b>Oberschrank</b>            1 Tür mit Dämpfung            1 Glasfachboden            1 Abdeckplatte 180 mm tief</p> <p>Abdeckplattenfarbe entspricht der Frontfarbe</p>	150	300	668	<b>O G A 4 1 3 B C 1</b>	L/R				
		150	400	668	<b>O G A 4 1 4 B C 1</b>	L/R				
	<p><b>Oberschrank</b>            2 Türen mit Dämpfung            1 Glasfachboden            1 Abdeckplatte 180 mm tief</p> <p>Abdeckplattenfarbe entspricht der Frontfarbe</p>	150	600	668	<b>O G A 4 1 6 B C 1</b>					
<b>Regale</b>										
	<p><b>Funktionsregal</b>            Ecken auf Gehrung geschnitten            senkrechte oder waagerechte Montage möglich</p> <p>Bitte Farbvariante angeben:            Nr. 501 weiß matt lackiert            Nr. 547 schwarz matt lackiert</p>	150	300	160	<b>R G L 1 1 3 0 0 1</b>					
	<p><b>Funktionsregal</b>            Ecken auf Gehrung geschnitten            senkrechte oder waagerechte Montage möglich</p> <p>Bitte Farbvariante angeben:            Nr. 501 weiß matt lackiert            Nr. 547 schwarz matt lackiert</p>	150	600	160	<b>R G L 1 1 6 0 0 2</b>					



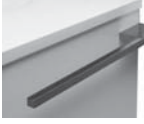





## b - maxx - Typenliste

Tiefenangabe entspricht der Korpusstiefe		Tiefe in mm	Breite in mm	Höhe in mm	Artikelnummer			Anschlag				
<b>Regale</b>												
	<b>Funktionsregal</b> Ecken auf Gehrung geschnitten senkrechte oder waagerechte Montage möglich  Bitte Farbvariante angeben: Nr. 501 weiß matt lackiert Nr. 547 schwarz matt lackiert	150	900	160	<b>RGL</b>	<b>1</b>	<b>1</b>	<b>9</b>	<b>0</b>	<b>0</b>	<b>3</b>	
<b>Glas - Ablageboarde</b>												
	<b>Glas - Ablageboard</b> inkl. Metallhalter  <b>400 mm breit</b> inkl. 2 Metallhalter  <b>600 mm breit</b> inkl. 2 Metallhalter  <b>700 mm breit</b> inkl. 2 Metallhalter  <b>1000 mm breit</b> inkl. 3 Metallhalter	130	400	8	<b>ABG</b>	<b>1</b>	<b>3</b>	<b>4</b>	<b>0</b>	<b>0</b>	<b>8</b>	
		130	600	8	<b>ABG</b>	<b>1</b>	<b>3</b>	<b>6</b>	<b>0</b>	<b>0</b>	<b>8</b>	
		130	700	8	<b>ABG</b>	<b>1</b>	<b>3</b>	<b>7</b>	<b>0</b>	<b>0</b>	<b>8</b>	
		130	1000	8	<b>ABG</b>	<b>1</b>	<b>3</b>	<b>1</b>	<b>0</b>	<b>0</b>	<b>8</b>	
<b>Zubehör</b>												
	<b>Handtuchhalter</b> einarmig schwenkbar zur Montage an der Wand oder am Korpus Korpusstiefe und -höhe beachten!  chrom  schwarz	420	30	46	<b>PZ</b>	<b>1</b>	<b>1</b>	<b>4</b>	<b>7</b>	<b>1</b>		
		420	30	46	<b>PZ</b>	<b>1</b>	<b>1</b>	<b>4</b>	<b>7</b>	<b>2</b>		
	<b>Handtuchhalter</b> einarmig nach vorne geöffnet zur Montage am Waschtischunterschrank Korpusstiefe und -höhe beachten!  chrom  schwarz	390	55	30	<b>PZ</b>	<b>1</b>	<b>1</b>	<b>2</b>	<b>8</b>	<b>1</b>	<b>1</b>	
		390	55	30	<b>PZ</b>	<b>1</b>	<b>1</b>	<b>2</b>	<b>8</b>	<b>1</b>	<b>2</b>	





## b · maxx - Typenliste

Tiefenangabe entspricht der Korpus-tiefe		Tiefe in mm	Breite in mm	Höhe in mm	Artikelnummer			Anschlag				
<b>Zubehör</b>												
	<b>Handtuchhalter</b> zweiarmig nach vorne geöffnet zur Montage am Waschtischunterschrank Korpus-tiefe und -höhe beachten!											
	chrom	390	110	30	P Z	1 1 2 8	1					
	schwarz	390	110	30	P Z	1 1 2 8	2					
	<b>Handtuchhalter</b> einarmig ausziehbar chrom glänzend zur Montage an der Wand	330-567	44	44	P Z	1 1 3 7	1					
	<b>Handtuchhalter</b> zweiarmig ausziehbar chrom glänzend zur Montage an der Wand	322-562	87	47	P Z	1 1 3 7	2					
	<b>Handtuchhalter</b> chrom glänzend zur Montage am Korpus nach vorne geöffnet  Korpus-tiefe und -höhe beachten!	390	60		P Z	1 1 2 4	1					
	<b>Emotion-Beleuchtung</b> Sensorschalter zum Dimmen und zur Farbwechselsteuerung  für alle gekennzeichneten Schränke				P Z	1 0 2 0	1					
												
	<b>Funkschalter inkl. Empfänger</b> für LED-Beleuchtung zum Dimmen und zur Farbwechselsteuerung Reichweite bis zu 5 Meter  nicht für LED-Converter über 30 Watt geeignet		85	85	P Z	1 1 4 3						
	<b>Bewegungssensor</b> für die LED-Beleuchtung am Waschtisch oder Waschtischunterschrank Leuchtdauer und Sensibilität einstellbar				P Z	1 1 4 1						

## b - maxx - Typenliste

Tiefenangabe entspricht der Korpus-tiefe		Tiefe in mm	Breite in mm	Höhe in mm	Artikelnummer			Anschlag					
Zubehör													
	<b>USB-Steckdose</b> 2 Steckplätze Anschluss 220 Volt mit Klemme												
	mit Einbau in den Spiegelschrank bitte Position angeben	45	80	64	P Z	1	1	5	1	E B			
	ohne Einbau in den Spiegelschrank	45	80	64	P Z	1	1	5	1	1			
 	<b>LED-Waschplatzbeleuchtung Emotion</b> 2,6 Watt / 187 Lumen / (2700 -) 6500 Kelvin 1 Schalterelement zur Montage unter dem Spiegelschrank Dieses Produkt enthält eine Lichtquelle der Energieeffizienzklasse: G  LED-Emotionbeleuchtung optional möglich	16	560	7	P Z	1	1	5	0	6	0		
 	<b>LED-Waschplatzbeleuchtung Emotion</b> 4,0 Watt / 287 Lumen / (2700 -) 6500 Kelvin 1 Schalterelement zur Montage unter dem Spiegelschrank Dieses Produkt enthält eine Lichtquelle der Energieeffizienzklasse: G  LED-Emotionbeleuchtung optional möglich	16	860	7	P Z	1	1	5	0	9	0		
	<b>LED-Waschplatzbeleuchtung</b> 2,4 Watt / 168 Lumen / 6500 Kelvin 1 Schalterelement zur Montage hinter dem Spiegelschrank Dieses Produkt enthält eine Lichtquelle der Energieeffizienzklasse: G  keine Farbwechselsteuerung möglich	10	560	10	P Z	1	0	6	3	6	0		
	<b>LED-Waschplatzbeleuchtung</b> 3,9 Watt / 287 Lumen / 6500 Kelvin 1 Schalterelement zur Montage hinter dem Spiegelschrank Dieses Produkt enthält eine Lichtquelle der Energieeffizienzklasse: G  keine Farbwechselsteuerung möglich	10	860	10	P Z	1	0	6	3	9	0		
	<b>Ausguseinteilung inkl. Befestigungsstange</b>  4 Einteilungselemente - 750 mm Schrankbreite  5 Einteilungselemente - 1000 mm Schrankbreite  nicht möglich bei der Variante 560 (Glasreling)				P Z	1	2	2	4	7	5		
					P Z	1	2	2	4	1	0		

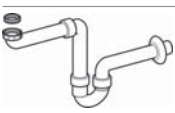
## b . maxx - Typenliste

Tiefenangabe entspricht der Korpusstiefe	Tiefe in mm	Breite in mm	Höhe in mm	Artikelnummer			Anschlag				
				P	Z						
<b>Zubehör</b>											
 <p><b>Stauraumboxen inkl. Befestigungsstange</b> 2 Boxen für 750 mm Schrankbreite 2 Boxen für 1000 mm Schrankbreite  nicht möglich bei der Variante 560 (Glasreling)</p>				P Z	1 2 3 6 7 5						
				P Z	1 2 3 6 1 0						
 <p><b>Stauraumbox</b> ohne Befestigungsstange</p>	150	246	150	P Z	1 2 3 6 E 1						
 <p><b>Schubkastenset für Metallschubkästen</b> bestehend aus: - 1 alufarbiger Kunststoffeinsatz - 2 alufarbige Fachteiler, verstellbar  für 30 cm breite Schränke für 40 cm breite Schränke</p>				P Z	1 2 2 5 3 0						
				P Z	1 2 2 5 4 0						
 <p><b>Raumsparspar - Geruchsverschluss Ablauf</b> aus Kunststoff, in weiß Nennweite: 40 mm</p>				P Z	1 3 6 7						
 <p><b>Raumsparspar - Geruchsverschluss Ablauf</b> aus Kunststoff, in weiß Nennweite: 32 mm</p>				P Z	1 4 2 3						

## b - maxx - Planungsbeispiele

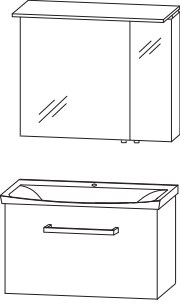
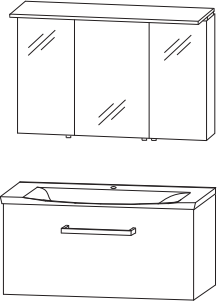
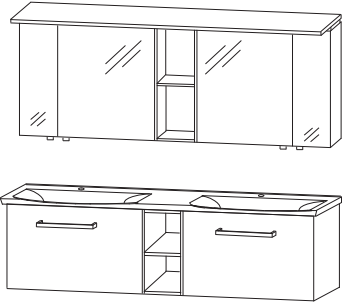
<b>BME-0175-1</b>		 <p style="text-align: right;">750 mm breit</p>
1 Spiegelschrank LED	S B C 4 L 7 5 0 1	
1 Waschtischunterschrank	W U A 3 2 7 5 0 3	
1 evermite Waschtisch, 750 mm mit LED-Beleuchtung	S W M 7 5 1 2 B 2	
<b>BME-0110-1</b>		 <p style="text-align: right;">1000 mm breit</p>
1 Spiegelschrank LED	S B C 4 1 1 0 0 1	
1 Waschtischunterschrank	W U A 3 2 1 0 0 3	
1 evermite Waschtisch, 1000 mm mit LED-Beleuchtung	S W M 1 0 1 2 B 2	
<b>BME-0117-1</b>		 <p style="text-align: right;">1700 mm breit</p>
1 Spiegelschrank LED	S B C 4 1 1 7 0 1	
1 Waschtischunterschrank	W U A 3 2 1 7 0 3	
1 evermite Waschtisch, 1700 mm mit LED-Beleuchtung	S W M 1 7 1 2 B 2	

## b · maxx - Maßskizzen

WMS / SWM 7512

WMS / SWM 1012

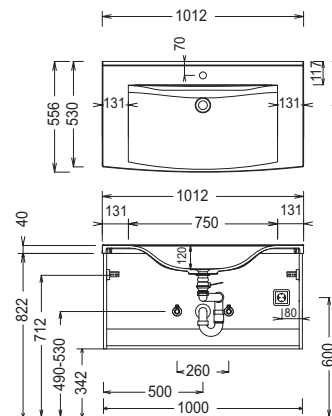
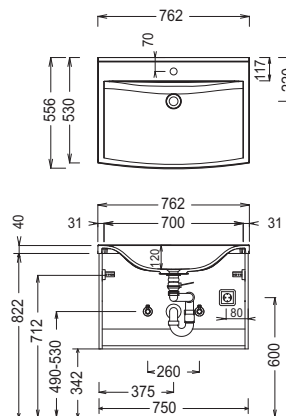

WMS / SWM 1712

Elektroanschlüsse für Spiegelschränke

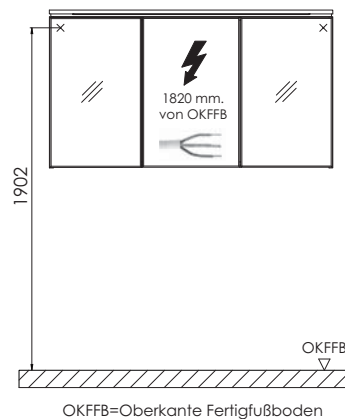
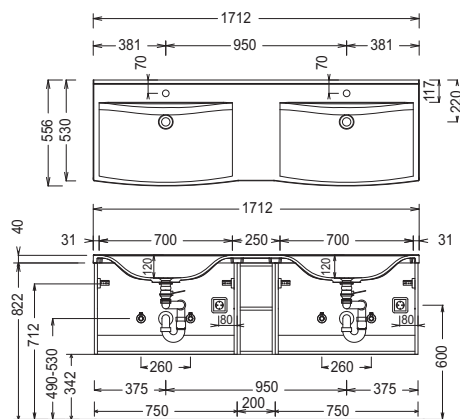

Evermite:

Die Temperatur des Gebrauchswassers darf 55° C nicht überschreiten. Haarfärbemittel müssen bei Kontakt mit der Oberfläche innerhalb weniger Sekunden entfernt werden, um Fleckenbildung zu vermeiden.

Toleranzen:

Die Maßtoleranzen (+/- 5mm) und Ebenheitstoleranzen (DIN 18202) unterliegen den üblichen materialspezifischen Toleranzen für Baustoffe, anlehnd an die DIN 18202.