



















## b - straight - Typenliste







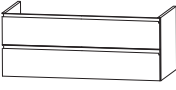

Tiefenangabe entspricht der Korpus-tiefe	Tiefe in mm	Breite in mm	Höhe in mm	Artikelnummer	Anschlag				
<b>Mineralguss - Möbelwaschtische</b>									
	500	1206	25	<b>SWM 9 3 2 D 1</b>					
Farbton Weiß inkl. CLOU Ab- und Überlaufsystem in chrom									
<b>Mineralguss-Doppelwaschtisch eingefasste LED-Beleuchtung</b> 5,5 Watt / Converter 15 Watt 497 Lumen / 6500 Kelvin Farbton Weiß inkl. CLOU Ab- und Überlaufsystem in chrom Dieses Produkt enthält eine Lichtquelle der Energieeffizienzklasse: F  kombinierbar mit WUA 3312 12, WUA 1112 12  Optionales Zubehör: Bewegungssensor für LED-Beleuchtung	500	1206	25	<b>SWM 9 3 2 D B 1</b>					
				P Z 1 1 4 1					
	500	1406	25	<b>SWM 9 3 1 4 1</b>					
Farbton Weiß inkl. CLOU Ab- und Überlaufsystem in chrom									
<b>Mineralguss Möbelwaschtisch eingefasste LED-Beleuchtung</b> 6,5 Watt / Converter 15 Watt 583 Lumen / 6500 Kelvin Farbton Weiß inkl. CLOU Ab- und Überlaufsystem in chrom Dieses Produkt enthält eine Lichtquelle der Energieeffizienzklasse: F  kombinierbar mit WUA 3314 10, WUA 1114 10  Optionales Zubehör: Bewegungssensor für LED-Beleuchtung	500	1406	25	<b>SWM 9 3 1 4 B 1</b>					
				P Z 1 1 4 1					
	500	1406	25	<b>SWM 9 3 4 D 1</b>					
Farbton Weiß inkl. CLOU Ab- und Überlaufsystem in chrom									
<b>Mineralguss-Doppelwaschtisch eingefasste LED-Beleuchtung</b> 6,5 Watt / Converter 15 Watt 583 Lumen / 6500 Kelvin Farbton Weiß inkl. CLOU Ab- und Überlaufsystem in chrom Dieses Produkt enthält eine Lichtquelle der Energieeffizienzklasse: F  kombinierbar mit WUA 3314 12, WUA 1114 12  Optionales Zubehör: Bewegungssensor für LED-Beleuchtung	500	1406	25	<b>SWM 9 3 4 D B 1</b>					
				P Z 1 1 4 1					

Die Angabe des Waschtisch-Herstellers entnehmen Sie bitte der Übersicht, die Sie am Anfang des Verkaufshandbuches finden.

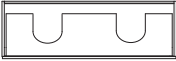
## b - straight - Typenliste



Tiefenangabe entspricht der Korpus-tiefe		Tiefe in mm	Breite in mm	Höhe in mm	Artikelnummer	Anschlag				
<b>Waschtischunterschränke</b>										
	<p><b>Waschtischunterschrank</b> 1 Metallauszug mit Einzugsdämpfung und Siphonausschnitt 1 alufarbige Auszugseinteilung 1 Metallauszug mit Einzugsdämpfung und Reling</p> <p>für Mineralgusswaschtische</p> <p>Optionales Zubehör: Raumsparsiphon DN 40 Raumsparsiphon DN 32</p>	470	600	480	<b>W U A 3 3 6 0 1 0</b>					
	<p><b>Waschtischunterschrank</b> 1 Metallauszug mit Einzugsdämpfung und Siphonausschnitt 1 alufarbige Auszugseinteilung 1 Metallauszug mit Einzugsdämpfung und Reling</p> <p>für Mineralgusswaschtische</p> <p>Optionales Zubehör: Raumsparsiphon DN 40 Raumsparsiphon DN 32</p>	470	900	480	<b>W U A 3 3 9 0 1 0</b>					
 	<p><b>Waschtischunterschrank</b> 1 Metallauszug mit Einzugsdämpfung und Siphonausschnitt 1 alufarbige Auszugseinteilung 1 Metallauszug mit Einzugsdämpfung und Reling</p> <p>für Einzelwaschtisch-Lösung für Mineralgusswaschtische</p> <p>Optionales Zubehör: Raumsparsiphon DN 40 Raumsparsiphon DN 32</p>	470	1200	480	<b>W U A 3 3 1 2 1 0</b>					
 	<p><b>Waschtischunterschrank für Doppelwaschtisch-Lösung</b> 1 Metallauszug mit Einzugsdämpfung und 2 Siphonausschnitten 2 alufarbige Auszugseinteilungen 1 Metallauszug mit Einzugsdämpfung und Reling</p> <p>für Doppelwaschtisch-Lösung für Mineralgusswaschtische</p> <p>Optionales Zubehör: Raumsparsiphon DN 40 (2 Stück bestellen) Raumsparsiphon DN 32 (2 Stück bestellen)</p>	470	1200	480	<b>W U A 3 3 1 2 1 2</b>					

## b - straight - Typenliste

Tiefenangabe entspricht der Korpus-tiefe		Tiefe in mm	Breite in mm	Höhe in mm	Artikelnummer	Anschlag						
<b>Waschtischunterschranke</b>												
	<b>Waschtischunterschrank</b> 1 Metallauszug mit Einzugsdämpfung und Siphonausschnitt 1 alufarbige Auszugseinteilung 1 Metallauszug mit Einzugsdämpfung und Reling	470	1400	480	<b>W U A 3 3 1 4 1 0</b>							
	für Einzelwaschtisch-Lösung für Mineralgusswaschtische											
	Optionales Zubehör: Raumsparsiphon DN 40 Raumsparsiphon DN 32				P Z 1 3 6 7 P Z 1 4 2 3							
	<b>Waschtischunterschrank für Doppelwaschtisch-Lösung</b> 1 Metallauszug mit Einzugsdämpfung und 2 Siphonausschnitten 2 alufarbige Auszugseinteilungen 1 Metallauszug mit Einzugsdämpfung und Reling	470	1400	480	<b>W U A 3 3 1 4 1 2</b>							
	für Doppelwaschtisch-Lösung für Mineralgusswaschtische											
	Optionales Zubehör: Raumsparsiphon DN 40 (2 Stück bestellen) Raumsparsiphon DN 32 (2 Stück bestellen)				P Z 1 3 6 7 P Z 1 4 2 3							
	<b>Waschtischunterschrank</b> 1 Metallauszug mit Einzugsdämpfung und Siphonausschnitt 1 alufarbige Auszugseinteilung	470	600	240	<b>W U A 1 1 6 0 1 0</b>							
	für Mineralgusswaschtische											
	<b>Waschtischunterschrank</b> 1 Metallauszug mit Einzugsdämpfung und Siphonausschnitt 1 alufarbige Auszugseinteilung	470	900	240	<b>W U A 1 1 9 0 1 0</b>							
	für Mineralgusswaschtische											
	<b>Waschtischunterschrank</b> 1 Metallauszug mit Einzugsdämpfung und Siphonausschnitt 1 alufarbige Auszugseinteilung	470	1200	240	<b>W U A 1 1 1 2 1 0</b>							
	für Einzelwaschtisch-Lösung für Mineralgusswaschtische											
	<b>Waschtischunterschrank</b> 1 Metallauszug mit Einzugsdämpfung und 2 Siphonausschnitten 2 alufarbige Auszugseinteilungen	470	1200	240	<b>W U A 1 1 1 2 1 2</b>							
	für Doppelwaschtisch-Lösung für Mineralgusswaschtische											



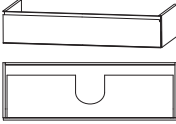
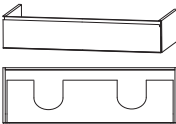

## b - straight - Typenliste

Tiefenangabe entspricht der Korpus-tiefe	Tiefe in mm	Breite in mm	Höhe in mm	Artikelnummer	Anschlag				
<b>Waschtischunterschränke</b>									
 <p><b>Waschtischunterschrank</b> 1 Metallauszug mit Einzugsdämpfung und Siphonausschnitt 1 alufarbige Auszugseinteilung</p> <p>für Einzelwaschtisch-Lösung für Mineralgusswaschtische</p>	470	1400	240	<b>W U A 1 1 1 4 1 0</b>					
 <p><b>Waschtischunterschrank</b> 1 Metallauszug mit Einzugsdämpfung und 2 Siphonausschnitten 2 alufarbige Auszugseinteilungen</p> <p>für Doppelwaschtisch-Lösung für Mineralgusswaschtische</p>	470	1400	240	<b>W U A 1 1 1 4 1 2</b>					
<b>Mineralgussplatten mit Aufsatzwaschtischen</b>									
 <p><b>Mineralgussplatte mit Aufsatzwaschtisch</b> 1 Aufsatzwaschtisch, 490 mm Farbton Weiß inkl. Permanentablauf</p> <p><b>Mineralgussplatte mit Aufsatzwaschtisch, LED</b> Beschreibung wie oben, jedoch LED-Beleuchtung 2,7 Watt / Converter 15 Watt 238 Lumen / 6500 Kelvin Dieses Produkt enthält eine Lichtquelle der Energieeffizienzklasse: F</p> <p>kombinierbar mit WUA 3360 16, WUA 1160 16</p> <p>in Verbindung mit WUA 1160/90/12/14 16/17 Design Siphon mitbestellen siehe Zubehör - PZ 1389 1E/ PZ 1374 1</p>	500	612	85	<b>M W P 1 0 6 M 1</b>					
	500	612	85	<b>M W P 1 0 6 M B 1</b>					



Die Angabe des Waschtisch-Herstellers entnehmen Sie bitte der Übersicht, die Sie am Anfang des Verkaufshandbuches finden.

## b - straight - Typenliste

Tiefenangabe entspricht der Korpus-tiefe	Tiefe in mm	Breite in mm	Höhe in mm	Artikelnummer	Anschlag
<h3>Mineralgussplatten mit Aufsatzwaschtischen</h3>					
 <p><b>Mineralgussplatte mit Aufsatzwaschtisch</b> 1 Aufsatzwaschtisch, 600 mm Farbton Weiß inkl. Permanentablauf</p> <p><b>Mineralgussplatte mit Aufsatzwaschtisch, LED</b> Beschreibung wie oben, jedoch LED-Beleuchtung 4,1 Watt / Converter 15 Watt 367 Lumen / 6500 Kelvin Dieses Produkt enthält eine Lichtquelle der Energieeffizienzklasse: F</p> <p>kombinierbar mit WUA 3390 16, WUA 1190 16</p> <p>in Verbindung mit WUA 1160/90/12/14 16/17 Design Siphon mitbestellen siehe Zubehör - PZ 1389 1E/ PZ 1374 1</p>	500	912	85	<b>MWP 1 0 9 M 1</b>	
	500	912	85	<b>MWP 1 0 9 M B 1</b>	
 <p><b>Mineralgussplatte mit Aufsatzwaschtisch</b> 1 Aufsatzwaschtisch, 600 mm Farbton Weiß inkl. Permanentablauf</p> <p><b>Mineralgussplatte mit Aufsatzwaschtisch, LED</b> Beschreibung wie oben, jedoch LED-Beleuchtung 5,5 Watt / Converter 15 Watt 497 Lumen / 6500 Kelvin Dieses Produkt enthält eine Lichtquelle der Energieeffizienzklasse: F</p> <p>kombinierbar mit WUA 3312 16, WUA 1112 16</p> <p>in Verbindung mit WUA 1160/90/12/14 16/17 Design Siphon mitbestellen siehe Zubehör - PZ 1389 1E/ PZ 1374 1</p>	500	1212	85	<b>MWP 1 1 2 M 1</b>	
	500	1212	85	<b>MWP 1 1 2 M B 1</b>	



Die Angabe des Waschtisch-Herstellers entnehmen Sie bitte der Übersicht, die Sie am Anfang des Verkaufshandbuches finden.

## b - straight - Typenliste

Tiefenangabe entspricht der Korpus-tiefe	Tiefe in mm	Breite in mm	Höhe in mm	Artikelnummer	Anschlag				
<b>Mineralgussplatten mit Aufsatzwaschtischen</b>									
									
<b>Mineralgussplatte mit Aufsatzwaschtisch</b> 2 Einbauwaschtische, je 490 mm Farbton Weiß inkl. Permanentablauf	500	1212	85	<b>MWP 1 1 2 D 1</b>					
<b>Mineralgussplatte mit Aufsatzwaschtisch, LED</b> Beschreibung wie oben, jedoch LED-Beleuchtung 5,5 Watt / Converter 15 Watt 497 Lumen / 6500 Kelvin Dieses Produkt enthält eine Lichtquelle der Energieeffizienzklasse: F  kombinierbar mit WUA 3312 17, WUA 1112 17  in Verbindung mit WUA 1160/90/12/14 16/17 Design Siphon mitbestellen siehe Zubehör - PZ 1389 1E/ PZ 1374 1	500	1212	85	<b>MWP 1 1 2 D B 1</b>					
									
<b>Mineralgussplatte mit Aufsatzwaschtisch</b> 1 Aufsatzwaschtisch, 600 mm Farbton Weiß inkl. Permanentablauf	500	1412	85	<b>MWP 1 1 4 M 1</b>					
<b>Mineralgussplatte mit Aufsatzwaschtisch, LED</b> Beschreibung wie oben, jedoch LED-Beleuchtung 6,5 Watt / Converter 15 Watt 583 Lumen / 6500 Kelvin Dieses Produkt enthält eine Lichtquelle der Energieeffizienzklasse: F  kombinierbar mit WUA 3314 16, WUA 1114 16  in Verbindung mit WUA 1160/90/12/14 16/17 Design Siphon mitbestellen siehe Zubehör - PZ 1389 1E/ PZ 1374 1	500	1412	85	<b>MWP 1 1 4 M B 1</b>					







Die Angabe des Waschtisch-Herstellers entnehmen Sie bitte der Übersicht, die Sie am Anfang des Verkaufshandbuches finden.

## b - straight - Typenliste

Tiefenangabe entspricht der Korpus-tiefe	Tiefe in mm	Breite in mm	Höhe in mm	Artikelnummer	Anschlag					
<h3>Mineralgussplatten mit Aufsatzwaschtischen</h3>										
 <p><b>Mineralgussplatte mit Aufsatzwaschtisch</b> 2 Einbauwaschtische, je 490 mm Farbton Weiß inkl. Permanentablauf</p>	500	1412	85	<b>MWP 1 1 4 D 1</b>						
	500	1412	85	<b>MWP 1 1 4 D B 1</b>						
<p><b>Mineralgussplatte mit Aufsatzwaschtisch, LED</b> Beschreibung wie oben, jedoch LED-Beleuchtung 6,5 Watt / Converter 15 Watt 583 Lumen / 6500 Kelvin Dieses Produkt enthält eine Lichtquelle der Energieeffizienzklasse: F kombinierbar mit WUA 3314 17, WUA 1114 17  in Verbindung mit WUA 1160/90/12/14 16/17 Design Siphon mitbestellen siehe Zubehör - PZ 1389 1E/ PZ 1374 1</p>										
<h3>Waschtischunterschranke</h3>										
 <p><b>Waschtischunterschrank</b> 1 Metallauszug mit Einzugsdämpfung und Siphonausschnitt 1 alufarbige Auszügeinteilung 1 Metallauszug mit Einzugsdämpfung und Reling  für Mineralgussplatten mit Aufsatzwaschtischen  Optionales Zubehör: Raumsparsiphon DN 40 Raumsparsiphon DN 32</p>	470	600	480	<b>WUA 3 3 6 0 1 6</b>						
					P Z 1 3 6 7 P Z 1 4 2 3					
 <p><b>Waschtischunterschrank</b> 1 Metallauszug mit Einzugsdämpfung und Siphonausschnitt 1 alufarbige Auszügeinteilung 1 Metallauszug mit Einzugsdämpfung und Reling  für Mineralgussplatten mit Aufsatzwaschtischen  Optionales Zubehör: Raumsparsiphon DN 40 Raumsparsiphon DN 32</p>	470	900	480	<b>WUA 3 3 9 0 1 6</b>						
					P Z 1 3 6 7 P Z 1 4 2 3					

Die Angabe des Waschtisch-Herstellers entnehmen Sie bitte der Übersicht, die Sie am Anfang des Verkaufshandbuches finden.



## b - straight - Typenliste

Tiefenangabe entspricht der Korpus-tiefe		Tiefe in mm	Breite in mm	Höhe in mm	Artikelnummer	Anschlag				
 		470	1200	480	<b>W U A 3 3 1 2 1 6</b>					
<p><b>Waschtischunterschrank</b> 1 Metallauszug mit Einzugsdämpfung und Siphonausschnitt 1 alufarbige Auszugseinteilung 1 Metallauszug mit Einzugsdämpfung und Reling</p> <p>für Einzelwaschtisch-Lösung für Mineralgussplatten mit Aufsatzwaschtischen</p> <p>Optionales Zubehör: Raumsparsiphon DN 40 Raumsparsiphon DN 32</p>					P Z 1 3 6 7 P Z 1 4 2 3					
 		470	1200	480	<b>W U A 3 3 1 2 1 7</b>					
<p><b>Waschtischunterschrank für Doppelwaschtisch-Lösung</b> 1 Metallauszug mit Einzugsdämpfung und 2 Siphonausschnitten 2 alufarbige Auszugseinteilungen 1 Metallauszug mit Einzugsdämpfung und Reling</p> <p>für Doppelwaschtisch-Lösung für Mineralgussplatten mit Aufsatzwaschtischen</p> <p>Optionales Zubehör: Raumsparsiphon DN 40 (2 Stück bestellen) Raumsparsiphon DN 32 (2 Stück bestellen)</p>					P Z 1 3 6 7 P Z 1 4 2 3					
 		470	1400	480	<b>W U A 3 3 1 4 1 6</b>					
<p><b>Waschtischunterschrank</b> 1 Metallauszug mit Einzugsdämpfung und Siphonausschnitt 1 alufarbige Auszugseinteilung 1 Metallauszug mit Einzugsdämpfung und Reling</p> <p>für Einzelwaschtisch-Lösung für Mineralgussplatten mit Aufsatzwaschtischen</p> <p>Optionales Zubehör: Raumsparsiphon DN 40 Raumsparsiphon DN 32</p>					P Z 1 3 6 7 P Z 1 4 2 3					

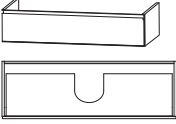
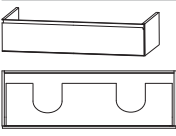
## b - straight - Typenliste

Tiefenangabe entspricht der Korpus-tiefe		Tiefe in mm	Breite in mm	Höhe in mm	Artikelnummer	Anschlag						
<b>Waschtischunterschranke</b>												
	<p><b>Waschtischunterschrank für Doppelwaschtisch-Lösung</b>            1 Metallauszug mit Einzugsdämpfung und 2 Siphonausschnitten            2 alufarbige Auszugseinteilungen            1 Metallauszug mit Einzugsdämpfung und Reling            für Doppelwaschtisch-Lösung</p> <p>für Mineralgussplatten mit Aufsatzwaschtischen</p> <p>Optionales Zubehör:            Raumspar-siphon DN 40 (2 Stück bestellen)            Raumspar-siphon DN 32 (2 Stück bestellen)</p>	470	1400	480	<b>W U A 3 3 1 4 1 7</b>							
	<p><b>Waschtischunterschrank</b>            1 Metallauszug mit Einzugsdämpfung und Siphonausschnitt            1 alufarbige Auszugseinteilung</p> <p>für Mineralgussplatten mit Aufsatzwaschtischen</p>	470	600	240	<b>W U A 1 1 6 0 1 6</b>							
	<p><b>Waschtischunterschrank</b>            1 Metallauszug mit Einzugsdämpfung und Siphonausschnitt            1 alufarbige Auszugseinteilung</p> <p>für Mineralgussplatten mit Aufsatzwaschtischen</p>	470	900	240	<b>W U A 1 1 9 0 1 6</b>							
	<p><b>Waschtischunterschrank</b>            1 Metallauszug mit Einzugsdämpfung und Siphonausschnitt            1 alufarbige Auszugseinteilung</p> <p>für Einzelwaschtisch-Lösung</p> <p>für Mineralgussplatten mit Aufsatzwaschtischen</p>	470	1200	240	<b>W U A 1 1 1 2 1 6</b>							
	<p><b>Waschtischunterschrank</b>            1 Metallauszug mit Einzugsdämpfung und 2 Siphonausschnitten            2 alufarbige Auszugseinteilungen</p> <p>für Doppelwaschtisch-Lösung</p> <p>für Mineralgussplatten mit Aufsatzwaschtischen</p>	470	1200	240	<b>W U A 1 1 1 2 1 7</b>							

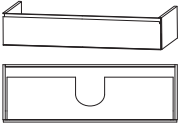
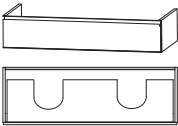
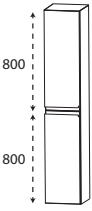
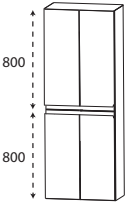
## b - straight - Typenliste

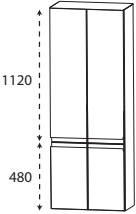
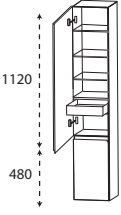
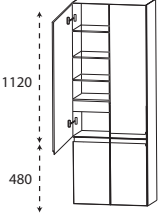
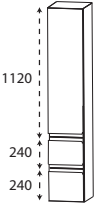
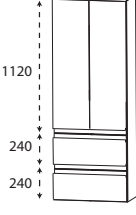

Tiefenangabe entspricht der Korpus-tiefe	Tiefe in mm	Breite in mm	Höhe in mm	Artikelnummer	Anschlag				
<b>Waschtischunterschränke</b>									
 <p><b>Waschtischunterschrank</b> 1 Metallauszug mit Einzugsdämpfung und Siphonausschnitt 1 alufarbige Auszugseinteilung</p> <p>für Einzelwaschtisch-Lösung</p> <p>für Mineralgussplatten mit Aufsatzwaschtischen</p>	470	1400	240	<b>W U A 1 1 1 4 1 6</b>					
 <p><b>Waschtischunterschrank</b> 1 Metallauszug mit Einzugsdämpfung und 2 Siphonausschnitten 2 alufarbige Auszugseinteilungen</p> <p>für Doppelwaschtisch-Lösung</p> <p>für Mineralgussplatten mit Aufsatzwaschtischen</p>	470	1400	240	<b>W U A 1 1 1 4 1 7</b>					
<b>Hochschränke</b>									
 <p><b>Hochschrank</b> 2 Türen mit Dämpfung 2 Glasfachböden (o.) 2 Glasfachböden (u.)</p>	300	300	1600	<b>H N A 0 3 3 0</b>	L/R				
 <p><b>Hochschrank</b> 4 Türen mit Dämpfung 2 Glasfachböden (o.) 2 Glasfachböden (u.)</p>	300	600	1600	<b>H N A 0 3 6 0</b>					
 <p><b>Hochschrank</b> 2 Türen mit Dämpfung 4 Glasfachböden (o.) 1 Glasfachboden (u.)</p>	300	300	1600	<b>H N A 0 3 3 0</b>	4 L/R				

## b - straight - Typenliste

Tiefenangabe entspricht der Korpustiefe		Tiefe in mm	Breite in mm	Höhe in mm	Artikelnummer	Anschlag				
<b>Hochschränke</b>										
	<p><b>Hochschrank</b>            4 Türen mit Dämpfung            4 Glasfachböden (o.)            1 Glasfachboden (u.)</p>	300	600	1600	<b>HNA03604</b>					
	<p><b>Hochschrank</b>            1 Tür mit Dämpfung            3 Glasfachböden (o.)            1 Innenschubkasten mit Einzugsdämpfung            1 Tür mit Dämpfung            1 Glasfachboden (u.)</p>	300	300	1600	<b>HNA04304</b>	L/R				
	<p><b>Hochschrank</b>            2 Türen mit Dämpfung            3 durchgängige Glasfachböden            1 durchgängiger Innenschubkasten mit Einzugsdämpfung            2 Türen mit Dämpfung            1 Glasfachboden (u.)</p>	300	600	1600	<b>HNA04604</b>					
	<p><b>Hochschrank</b>            1 Tür mit Dämpfung            4 Glasfachböden (o.)            2 Metallauszüge mit Einzugsdämpfung inkl. Reling</p>	300	300	1600	<b>HNA08304</b>	L/R				
	<p><b>Hochschrank</b>            2 Türen mit Dämpfung            4 Glasfachböden (o.)            2 Metallauszüge mit Einzugsdämpfung inkl. Reling</p>	300	600	1600	<b>HNA08604</b>					

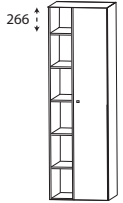

## b - straight - Typenliste

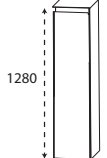
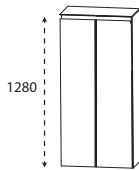
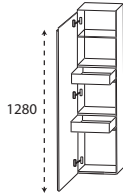
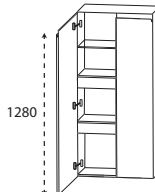
Tiefenangabe entspricht der Korpus-tiefe		Tiefe in mm	Breite in mm	Höhe in mm	Artikelnummer	Anschlag				
<b>Hochschränke</b>										
  Abb. = rechts	<b>Hochschrank</b> 1 Doppelspiegeltür 6 Glasfachböden 1 Regal 5 Fachböden beleuchtete Rückwand 26,9 Watt / Converter 30 Watt 2959 Lumen / 3000 - 6500 Kelvin mit Sensor für LED-Emotionbeleuchtung Dieses Produkt enthält eine Lichtquelle der Energieeffizienzklasse: F	300	500	1600	<b>R H N 0 1 5 0 0 1</b>	L/R				
<b>Mittelschränke</b>										
<b>Ablageplatte bitte separat bestellen</b>										
	<b>Mittelschrank</b> 1 Tür mit Dämpfung 4 Glasfachböden	300	300	1280	<b>M N A 8 1 3 0</b>	<b>7</b>	L/R			
	<b>Mittelschrank</b> 2 Türen mit Dämpfung 4 Glasfachböden	300	600	1280	<b>M N A 8 1 6 0</b>	<b>7</b>				
	<b>Mittelschrank mit Innenschubkasten</b> 1 Tür mit Dämpfung 1 Glasfachboden (o.) 2 Innenschubkästen mit Einzugsdämpfung	300	300	1280	<b>M N A 8 4 3 0</b>		L/R			
	<b>Mittelschrank mit Innenschubkasten</b> 2 Türen mit Dämpfung 1 durchgängiger Glasfachboden 2 durchgängige Innenschubkästen mit Einzugsdämpfung	300	600	1280	<b>M N A 8 4 6 0</b>					



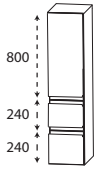
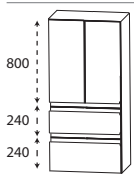
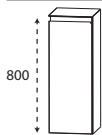
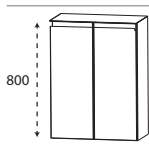
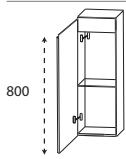

## b - straight - Typenliste

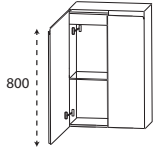
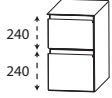
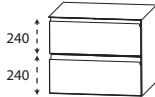
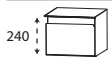
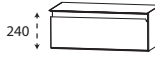
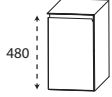
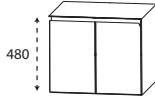
Tiefenangabe entspricht der Korpus-tiefe		Tiefe in mm	Breite in mm	Höhe in mm	Artikelnummer	Anschlag				
<b>Mittelschränke</b> <b>Ablageplatte bitte separat bestellen</b>										
	<b>Mittelschrank</b> 1 Tür mit Dämpfung 2 Glasfachböden (o.) 2 Metallauszüge mit Einzugsdämpfung inkl. Reling	300	300	1280	<b>MNA 8 7 3 0</b>	<b>4</b>	L/R			
	<b>Mittelschrank</b> 2 Türen mit Dämpfung 2 Glasfachböden (o.) 2 Metallauszüge mit Einzugsdämpfung inkl. Reling	300	600	1280	<b>MNA 8 7 6 0</b>	<b>4</b>				
<b>Highboards</b> <b>Ablageplatte bitte separat bestellen</b>										
	<b>Highboard</b> 1 Tür mit Dämpfung 2 Glasfachböden	300	300	800	<b>HBA 5 1 3 0</b>		L/R			
	<b>Highboard</b> 2 Türen mit Dämpfung 2 Glasfachböden	300	600	800	<b>HBA 5 1 6 0</b>					
	<b>Highboard mit Innenschubkasten</b> 1 Tür mit Dämpfung 1 Innenschubkasten mit Einzugsdämpfung 1 Glasfachboden	300	300	800	<b>HBA 5 4 3 0</b>		L/R			

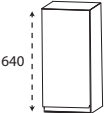
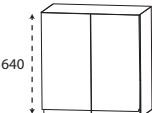

## b - straight - Typenliste

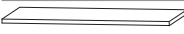
Tiefenangabe entspricht der Korpus-tiefe		Tiefe in mm	Breite in mm	Höhe in mm	Artikelnummer	Anschlag				
<h3>Highboards</h3> <p><b>Ablageplatte bitte separat bestellen</b></p>										
	<p><b>Highboard mit Innenschubkasten</b>            2 Türen mit Dämpfung            1 durchgängiger Innenschubkasten mit Einzugsdämpfung            1 durchgängiger Glasfachboden</p>	300	600	800	<b>H B A 5 4 6 0</b>					
<h3>Unterschränke</h3> <p><b>Ablageplatte bitte separat bestellen</b></p>										
	<p><b>Unterschrank</b>            2 Metallauszüge mit Einzugsdämpfung inkl. Reling             optionale Glasreling nicht möglich</p>	300	300	480	<b>U N A 3 6 3 0</b>	<b>2</b>				
	<p><b>Unterschrank</b>            2 Metallauszüge mit Einzugsdämpfung inkl. Reling             optionale Glasreling nicht möglich</p>	300	600	480	<b>U N A 3 6 6 0</b>	<b>2</b>				
	<p><b>Unterschrank</b>            1 Metallauszug mit Einzugsdämpfung inkl. Reling             optionale Glasreling nicht möglich</p>	300	300	240	<b>U N A 1 1 3 0</b>	<b>2</b>				
	<p><b>Unterschrank</b>            1 Metallauszug mit Einzugsdämpfung inkl. Reling             optionale Glasreling nicht möglich</p>	300	600	240	<b>U N A 1 1 6 0</b>	<b>2</b>				
	<p><b>Unterschrank</b>            1 Tür mit Dämpfung            1 Glasfachboden</p>	300	300	480	<b>U N A 3 1 3 0</b>	L/R				
	<p><b>Unterschrank</b>            2 Türen mit Dämpfung            1 Glasfachboden</p>	300	600	480	<b>U N A 3 1 6 0</b>					





## b - straight - Typenliste

Tiefenangabe entspricht der Korpus-tiefe		Tiefe in mm	Breite in mm	Höhe in mm	Artikelnummer	Anschlag				
<b>Oberschränke</b>										
	<b>Oberschrank</b> 1 Tür mit Dämpfung 1 Glasfachboden	150	300	640	<b>OGA 4 1 3 0</b>	L/R				
	<b>Oberschrank</b> 2 Türen mit Dämpfung 1 Glasfachboden	150	600	640	<b>OGA 4 1 6 0</b>					
<b>Ablageplatten</b>										
	<b>Ablageplatte mit ABS-Kante</b> nur in 185 Eiche Natur Nachbildung erhältlich  <b>302 mm breit</b> <b>602 mm breit</b>	330 330	302 602	28 28	<b>APA 3 3 3 0 2 8</b> <b>APA 3 3 6 0 2 8</b>					
	<b>Ablageplatte lackiert mit ABS-Kante</b> nur in 780 Lack Weiß hgl. oder 778 Lack Cosmos Grey matt erhältlich  <b>302 mm breit</b> <b>602 mm breit</b>	325 325	302 602	22 22	<b>APL 3 3 3 0 2 2</b> <b>APL 3 3 6 0 2 2</b>					
<b>Regale</b>										
	<b>Funktionsregal</b> Ecken auf Gehrung geschnitten senkrechte oder waagerechte Montage möglich  Bitte Farbvariante angeben: Nr. 501 weiß matt lackiert Nr. 547 schwarz matt lackiert	150	300	160	<b>RGL 1 1 3 0 0 1</b>					
	<b>Funktionsregal</b> Ecken auf Gehrung geschnitten senkrechte oder waagerechte Montage möglich  Bitte Farbvariante angeben: Nr. 501 weiß matt lackiert Nr. 547 schwarz matt lackiert	150	600	160	<b>RGL 1 1 6 0 0 2</b>					





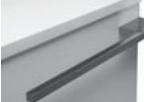

## b - straight - Typenliste

Tiefenangabe entspricht der Korpus-tiefe	Tiefe in mm	Breite in mm	Höhe in mm	Artikelnummer	Anschlag				
<b>Regale</b>									
 <p><b>Funktionsregal</b> Ecken auf Gehrung geschnitten senkrechte oder waagerechte Montage möglich</p> <p>Bitte Farbvariante angeben: Nr. 501 weiß matt lackiert Nr. 547 schwarz matt lackiert</p>	150	900	160	<b>R G L 1 1 9 0 0 3</b>					
<b>Glas - Ablageboarde</b>									
 <p><b>Glas - Ablageboard</b> inkl. Metallhalter</p> <p><b>600 mm breit</b> inkl. 2 Metallhalter</p> <p><b>900 mm breit</b> inkl. 2 Metallhalter</p> <p><b>1200 mm breit</b> inkl. 3 Metallhalter</p> <p><b>1400 mm breit</b> inkl. 4 Metallhalter</p>	130	600	8	<b>A B G 1 3 6 0 0 8</b>					
	130	900	8	<b>A B G 1 3 9 0 0 8</b>					
	130	1200	8	<b>A B G 1 3 1 2 0 8</b>					
	130	1400	8	<b>A B G 1 3 1 4 0 8</b>					
<b>Steckboarde</b>									
 <p><b>Steckboard</b> rundum mit ABS-Dickkante inkl. Steckboardträger</p> <p><b>300 mm breit</b> inkl. 2 Steckboardträger</p> <p><b>600 mm breit</b> inkl. 2 Steckboardträger</p> <p><b>900 mm breit</b> inkl. 3 Steckboardträger</p> <p><b>1200 mm breit</b> inkl. 3 Steckboardträger</p> <p><b>1400 mm breit</b> inkl. 3 Steckboardträger</p>	150	300	28	<b>S B G 6 0 3 0</b>					
	150	600	28	<b>S B G 6 0 6 0</b>					
	150	900	28	<b>S B G 6 0 9 0</b>					
	150	1200	28	<b>S B G 6 0 1 2</b>					
	150	1400	28	<b>S B G 6 0 1 4</b>					











## b - straight - Typenliste

Tiefenangabe entspricht der Korpusstiefe	Tiefe in mm	Breite in mm	Höhe in mm	Artikelnummer			Anschlag					
<b>Zubehör</b>												
	<b>Handtuchhalter</b> einarmig nach vorne geöffnet zur Montage am Waschtischunterschrank Korpusstiefe und -höhe beachten!											
	chrom	390	55	30	P Z	1 1 2 8 1 1						
schwarz	390	55	30	P Z	1 1 2 8 1 2							
	<b>Handtuchhalter</b> zweiarmig nach vorne geöffnet zur Montage am Waschtischunterschrank Korpusstiefe und -höhe beachten!											
	chrom	390	110	30	P Z	1 1 2 8 1						
schwarz	390	110	30	P Z	1 1 2 8 2							
	<b>Handtuchhalter</b> einarmig schwenkbar zur Montage an der Wand oder am Korpus Korpusstiefe und -höhe beachten!											
	chrom	420	30	46	P Z	1 1 4 7 1						
schwarz	420	30	46	P Z	1 1 4 7 2							
	330-567	44	44	P Z	1 1 3 7 1							
<b>Handtuchhalter</b> einarmig ausziehbar chrom glänzend zur Montage an der Wand												
	322-562	87	47	P Z	1 1 3 7 2							
<b>Handtuchhalter</b> zweiarmig ausziehbar chrom glänzend zur Montage an der Wand												
	390	60		P Z	1 1 2 4 1							
<b>Handtuchhalter</b> chrom glänzend zur Montage am Korpus nach vorne geöffnet  Korpusstiefe und -höhe beachten!												

## b - straight - Typenliste







Tiefenangabe entspricht der Korpus-tiefe		Tiefe in mm	Breite in mm	Höhe in mm	Artikelnummer	Anschlag				
<b>Zubehör</b>										
	<b>Auszugseinteilung inkl. Befestigungsstange</b> nicht möglich bei der Variante 560 (Glasreling)  2 Einteilungselemente - 300 mm Schrankbreite  4 Einteilungselemente - 600 mm Schrankbreite  4 Einteilungselemente - 900 mm Schrankbreite  6 Einteilungselemente - 1200 mm Schrankbreite  7 Einteilungselemente - 1400 mm Schrankbreite				<b>P Z 1 2 2 4 3 0</b>  <b>P Z 1 2 2 4 6 1</b>  <b>P Z 1 2 2 4 9 0</b>  <b>P Z 1 2 2 4 1 2</b>  <b>P Z 1 2 2 4 1 4</b>					
	<b>Stauraumbox</b> ohne Befestigungsstange	150	246	150	<b>P Z 1 2 3 6 E 1</b>					
	<b>Stauraumboxen inkl. Befestigungsstange</b>  2 Boxen für 600 mm Schrankbreite 2 Boxen für 900 mm Schrankbreite 2 Boxen für 1200 mm Schrankbreite 2 Boxen für 1400 mm Schrankbreite nicht möglich bei der Variante 560 (Glasreling)				<b>P Z 1 2 3 6 6 0</b> <b>P Z 1 2 3 6 9 0</b> <b>P Z 1 2 3 6 1 2</b> <b>P Z 1 2 3 6 1 4</b>					
	<b>Schubkastenset für Metallschubkästen</b> für 30 cm breite Schränke bestehend aus: - 1 alufarbiger Kunststoffeinsatz - 2 alufarbige Fachteiler, verstellbar				<b>P Z 1 2 2 5 3 0</b>					
	<b>Design Installationsset chrom</b> 1 Design Siphon 2 Design Eckventile 2 Design Anschlussröhrchen M10				<b>P Z 1 3 8 9 1 E</b>					
	<b>Design Siphon</b> chrom glänzend für freihängende Waschtischlösung				<b>P Z 1 3 7 4 1</b>					
	<b>Design Siphon</b> Schwarz matt für freihängende Waschtischlösung				<b>P Z 1 3 7 4 3 0</b>					

## b - straight - Typenliste

Tiefenangabe entspricht der Korpus-tiefe		Tiefe in mm	Breite in mm	Höhe in mm	Artikelnummer			Anschlag					
Zubehör													
	<b>Emotion-Beleuchtung</b> Sensorschalter zum Dimmen und zur Farbwechselsteuerung  für alle gekennzeichneten Schränke				<b>P Z</b>	<b>1 0 2 0</b>	<b>1</b>						
													
	<b>USB-Steckdose</b> 2 Steckplätze Anschluss 220 Volt mit Klemme  mit Einbau in den Spiegelschrank bitte Position angeben  ohne Einbau in den Spiegelschrank	45	80	64	<b>P Z</b>	<b>1 1 5 1</b>	<b>E B</b>						
		45	80	64	<b>P Z</b>	<b>1 1 5 1</b>	<b>1</b>						
	<b>LED-Waschplatzbeleuchtung Emotion</b> 2,6 Watt / 187 Lumen / (2700 -) 6500 Kelvin 1 Schalterelement zur Montage unter dem Spiegelschrank Dieses Produkt enthält eine Lichtquelle der Energieeffizienzklasse: G  LED-Emotionbeleuchtung optional möglich	16	560	7	<b>P Z</b>	<b>1 1 5 0</b>	<b>6 0</b>						
													
	<b>LED-Waschplatzbeleuchtung Emotion</b> 4,0 Watt / 287 Lumen / (2700 -) 6500 Kelvin 1 Schalterelement zur Montage unter dem Spiegelschrank Dieses Produkt enthält eine Lichtquelle der Energieeffizienzklasse: G  LED-Emotionbeleuchtung optional möglich	16	860	7	<b>P Z</b>	<b>1 1 5 0</b>	<b>9 0</b>						
													
	<b>LED-Waschplatzbeleuchtung Emotion</b> 5,4 Watt / 388 Lumen / (2700 -) 6500 Kelvin 1 Schalterelement zur Montage unter dem Spiegelschrank Dieses Produkt enthält eine Lichtquelle der Energieeffizienzklasse: G  LED-Emotionbeleuchtung optional möglich	16	1160	7	<b>P Z</b>	<b>1 1 5 0</b>	<b>1 2</b>						
													
	<b>LED-Waschplatzbeleuchtung</b> 2,4 Watt / 168 Lumen / 6500 Kelvin 1 Schalterelement zur Montage hinter dem Spiegelschrank Dieses Produkt enthält eine Lichtquelle der Energieeffizienzklasse: G  keine Farbwechselsteuerung möglich	10	560	10	<b>P Z</b>	<b>1 0 6 3</b>	<b>6 0</b>						



## b - straight - Typenliste

Tiefenangabe entspricht der Korpus-tiefe		Tiefe in mm	Breite in mm	Höhe in mm	Artikelnummer			Anschlag				
Zubehör												
	<p><b>LED-Waschplatzbeleuchtung</b> 3,9 Watt / 287 Lumen / 6500 Kelvin 1 Schalterelement zur Montage hinter dem Spiegelschrank Dieses Produkt enthält eine Lichtquelle der Energieeffizienzklasse: G</p> <p>keine Farbwechselsteuerung möglich</p>	10	860	10	P Z	1	0	6	3	9	0	
	<p><b>LED-Waschplatzbeleuchtung</b> 5,3 Watt / 371 Lumen / 6500 Kelvin 1 Schalterelement zur Montage hinter dem Spiegelschrank Dieses Produkt enthält eine Lichtquelle der Energieeffizienzklasse: G</p> <p>keine Farbwechselsteuerung möglich</p>	10	1160	10	P Z	1	0	6	3	1	2	
	<p><b>Funkschalter inkl. Empfänger</b> für LED-Beleuchtung zum Dimmen und zur Farbwechselsteuerung Reichweite bis zu 5 Meter</p> <p>nicht für LED-Converter über 30 Watt geeignet</p>		85	85	P Z	1	1	4	3			
	<p><b>Bewegungssensor</b> für die LED-Beleuchtung am Waschtisch oder Waschtischunterschrank Leuchtdauer und Sensibilität einstellbar</p>				P Z	1	1	4	1			
	<p><b>Raumspär - Geruchsverschluss Ablauf</b> aus Kunststoff, in weiß Nennweite: 40 mm</p>				P Z	1	3	6	7			
	<p><b>Raumspär - Geruchsverschluss Ablauf</b> aus Kunststoff, in weiß Nennweite: 32 mm</p>				P Z	1	4	2	3			

## b - straight - Planungsbeispiele

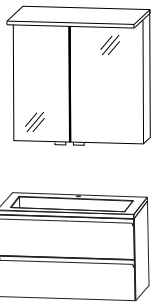
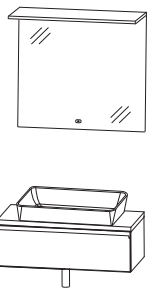
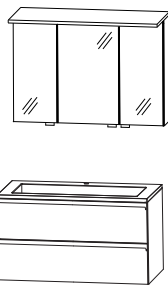
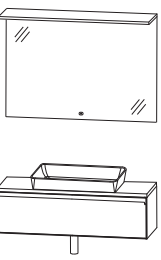
<b>BSM-0160-5</b>			600 mm breit	
1	Spiegelschrank, 600 mm			S 2 A 4 3 6 0 8 8
1	Waschtischunterschrank			W U A 3 3 6 0 1 0
1	Mineralguss Waschtisch, LED, 600 mm			S W M 9 3 0 6 B 1
<b>BSM-0160-6</b>			600 mm breit	
1	Flächenspiegel 600 mm			F S B 4 1 6 0 0 1
1	Waschtischunterschrank			W U A 1 1 6 0 1 6
1	Mineralguss Waschtisch, LED, 600 mm			M W P 1 0 6 M B 1
1	Design Siphon	P Z 1 3 7 4 1		
<b>BSM-0190-5</b>			900 mm breit	
1	Spiegelschrank, 900 mm			S 2 A 4 3 9 0 8 8
1	Waschtischunterschrank			W U A 3 3 9 0 1 0
1	Mineralguss Waschtisch, LED, 900 mm			S W M 9 3 0 9 B 1
<b>BSM-0190-6</b>			900 mm breit	
1	Flächenspiegel 900 mm			F S B 4 1 9 0 0 1
1	Waschtischunterschrank			W U A 1 1 9 0 1 6
1	Mineralguss Waschtisch, LED, 900 mm			M W P 1 0 9 M B 1
1	Design Siphon	P Z 1 3 7 4 1		

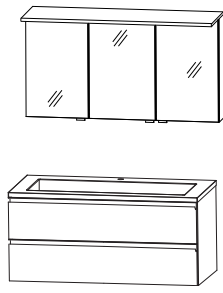
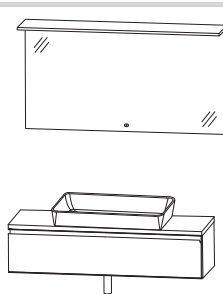
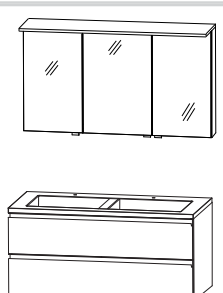
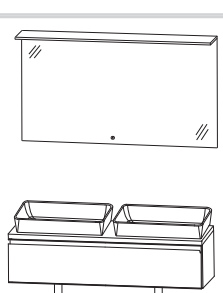

## b - straight - Planungsbeispiele

Ident Nummern - keine Preise

<b>BSM-0112-5</b>		 <p style="text-align: right;">1200 mm breit</p>	
1	Spiegelschrank, 1200 mm		S 2 A 4 3 1 2 8 8
1	Waschtischunterschrank		W U A 3 3 1 2 1 0
1	Mineralguss Waschtisch, LED, 1200 mm		S W M 9 3 1 2 B 1
<b>BSM-0112-6</b>		 <p style="text-align: right;">1200 mm breit</p>	
1	Flächenspiegel 1200 mm		F S B 4 1 1 2 0 1
1	Waschtischunterschrank		W U A 1 1 1 2 1 6
1	Mineralguss Waschtisch, LED, 1200 mm		M W P 1 1 2 M B 1
1	Design Siphon	P Z 1 3 7 4 1	
<b>BSM-0112-D5</b>		 <p style="text-align: right;">1200 mm breit</p>	
1	Spiegelschrank, 1200 mm		S 2 A 4 3 1 2 8 8
1	Waschtischunterschrank		W U A 3 3 1 2 1 2
1	Mineralguss Waschtisch, LED, 1200 mm Doppelwaschtisch		S W M 9 3 2 D B 1
<b>BSM-0112-D6</b>		 <p style="text-align: right;">1200 mm breit</p>	
1	Flächenspiegel 1200 mm		F S B 4 1 1 2 0 1
1	Waschtischunterschrank		W U A 1 1 1 2 1 7
1	Mineralguss Waschtisch, LED, 1200 mm		M W P 1 1 2 D B 1
2	Design Siphon	P Z 1 3 7 4 1	

## b - straight - Planungsbeispiele

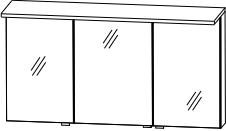
Ident Nummern - keine Preise

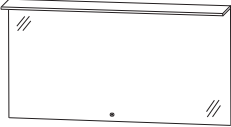
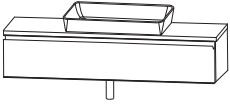
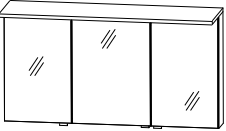
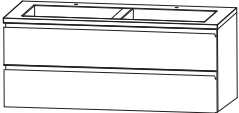
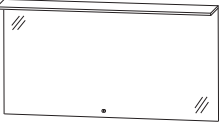
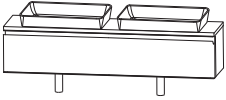
<b>BSM-0114-5</b>			
1	Spiegelschrank, 1400 mm	S 2 A 4 3 1 4 8 8	
1	Waschtischunterschrank	W U A 3 3 1 4 1 0	
1	Mineralguss Waschtisch, LED, 1400 mm	S W M 9 3 1 4 B 1	
			
			1400 mm breit
<b>BSM-0114-6</b>			
1	Flächenspiegel 1400 mm	F S B 4 1 1 4 0 1	
1	Waschtischunterschrank	W U A 1 1 1 4 1 6	
1	Mineralguss Waschtisch, LED, 1400 mm	M W P 1 1 4 M B 1	
1	Design Siphon	P Z 1 3 7 4 1	
			1400 mm breit
<b>BSM-0114-D5</b>			
1	Spiegelschrank, 1400 mm	S 2 A 4 3 1 4 8 8	
1	Waschtischunterschrank	W U A 3 3 1 4 1 2	
1	Mineralguss Waschtisch, LED, 1400 mm Doppelwaschtisch	S W M 9 3 4 D B 1	
			
			1400 mm breit
<b>BSM-0114-D6</b>			
1	Flächenspiegel 1400 mm	F S B 4 1 1 4 0 1	
1	Waschtischunterschrank	W U A 1 1 1 4 1 7	
1	Mineralguss Waschtisch, LED, 1400 mm	M W P 1 1 4 D B 1	
2	Design Siphon	P Z 1 3 7 4 1	
			1400 mm breit

## b - straight - Maßskizzen

SWM 9306 + WUA 1160 10

SWM 9306 + WUA 3360 10

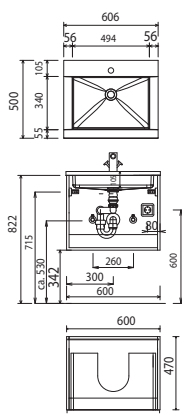
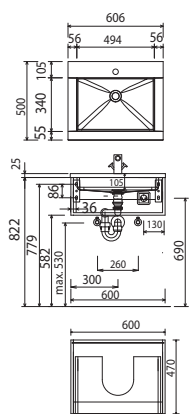

SWM 9309 + WUA 1190 10

SWM 9309 + WUA 3390 10

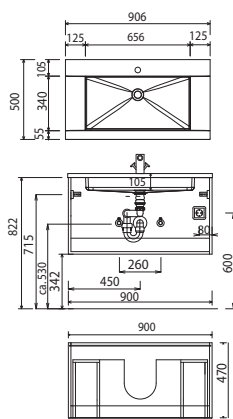
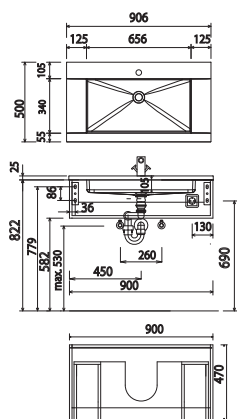

SWM 9312 + WUA 1112 10

SWM 9312 + WUA 3312 10

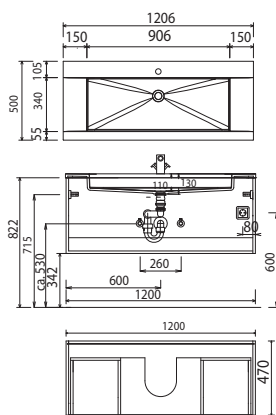
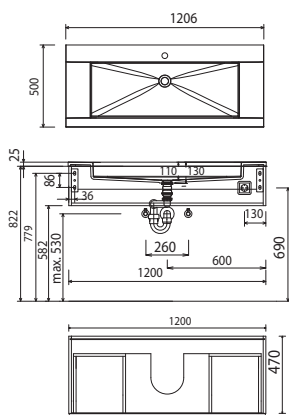

Bei Waschtischanlagen mit Befestigungsschrauben müssen die Maße zum Bohren vor Ort, nach dem Auflegen des Waschtisches auf den Unterschrank, angezeichnet werden. Waschtische ohne Befestigungskonsolen werden mit Silikon an der Wand und auf den Möbelseiten befestigt!

Mineralguss:

Die Temperatur des Gebrauchswassers darf 55° C nicht überschreiten. Haarfärbemittel müssen bei Kontakt mit der Oberfläche sofort entfernt werden, um Fleckenbildung zu vermeiden.

Toleranzen:

Die Maßtoleranzen (+/- 5mm) und Ebenheitstoleranzen (DIN 18202) unterliegen den üblichen materialspezifischen Toleranzen für Bauwerkstoffe, anlehnend an die DIN 18202.

## b - straight - Maßskizzen

SWM 932D + WUA 1112 12

SWM 932D + WUA 3312 12

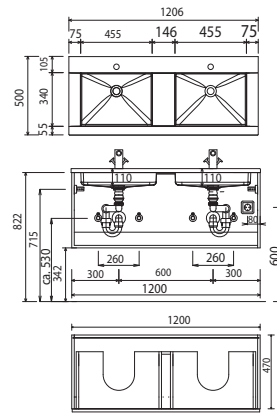
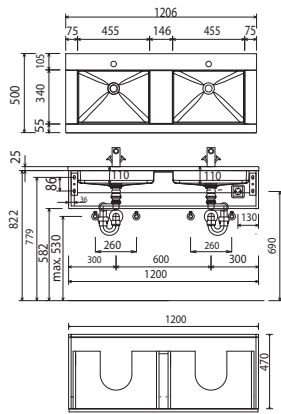

SWM 9314 + WUA 1114 10

SWM 9314 + WUA 3314 10

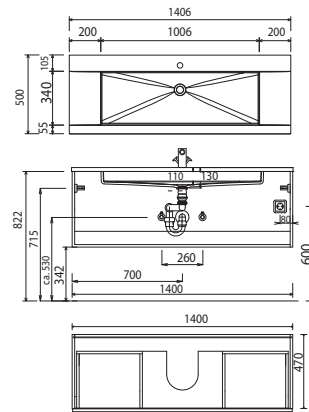
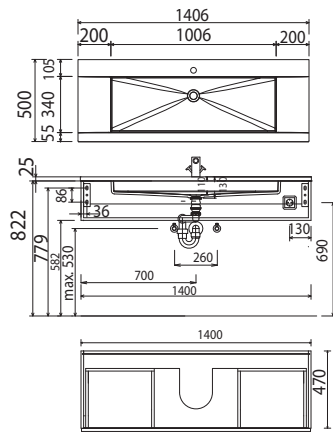

SWM 934D + WUA 1114 12

SWM 934D + WUA 3314 12

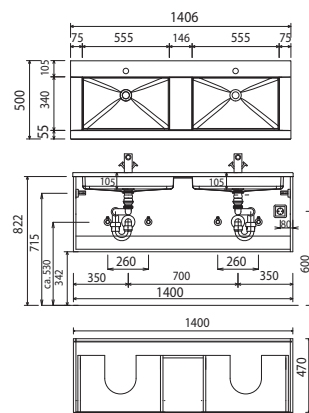
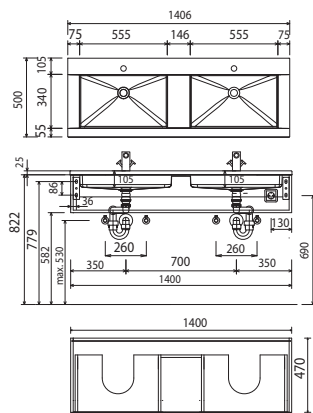

Bei Waschtischanlagen mit Befestigungsschrauben müssen die Maße zum Bohren vor Ort, nach dem Auflegen des Waschtisches auf den Unterschrank, angezeichnet werden. Waschtische ohne Befestigungskonsolen werden mit Silikon an der Wand und auf den Möbelseiten befestigt!

### Mineralguss:

Die Temperatur des Gebrauchswassers darf 55° C nicht überschreiten. Haarfärbemittel müssen bei Kontakt mit der Oberfläche sofort entfernt werden, um Fleckenbildung zu vermeiden.

### Toleranzen:

Die Maßtoleranzen (+/- 5mm) und Ebenheitstoleranzen (DIN 18202) unterliegen den üblichen materialspezifischen Toleranzen für Bauwerkstoffe, anlehnend an die DIN 18202.

## b - straight - Maßskizzen

MWP 106M + WUA 1160 16

MWP 106M + WUA 3360 16

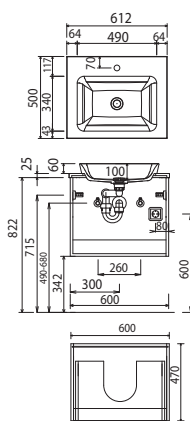
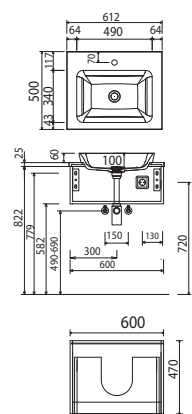

MWP 109M + WUA 1190 16

MWP 109M + WUA 3390 16

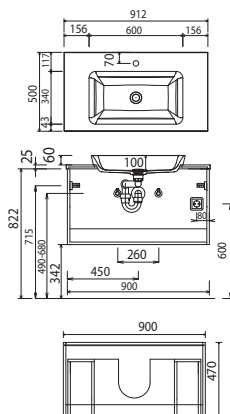
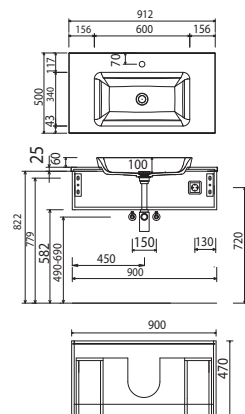

MWP 112M + WUA 1112 16

MWP 112M + WUA 3312 16

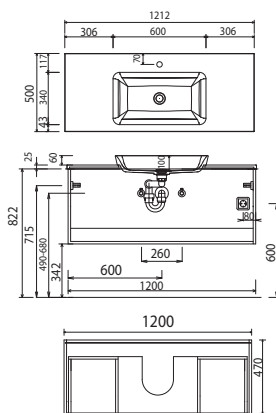
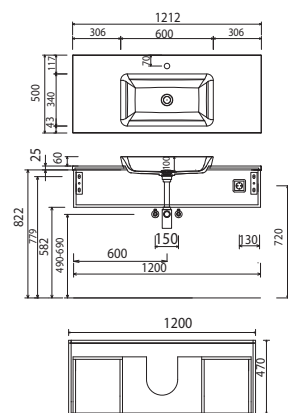

Bei Waschtischanlagen mit Befestigungsschrauben müssen die Maße zum Bohren vor Ort, nach dem Auflegen des Waschtisches auf den Unterschrank, angezeichnet werden. Waschtische ohne Befestigungskonsolen werden mit Silikon an der Wand und auf den Möbelseiten befestigt!

Mineralguss:

Die Temperatur des Gebrauchswassers darf 55° C nicht überschreiten. Haarfärbemittel müssen bei Kontakt mit der Oberfläche sofort entfernt werden, um Fleckenbildung zu vermeiden.

Toleranzen:

Die Maßtoleranzen (+/- 5mm) und Ebenheitstoleranzen (DIN 18202) unterliegen den üblichen materialspezifischen Toleranzen für Baustoffe, anlehnend an die DIN 18202.

## b - straight - Maßskizzen

MWP 112D + WUA 1112 17

MWP 112D + WUA 3312 17

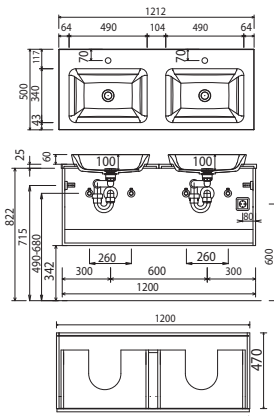
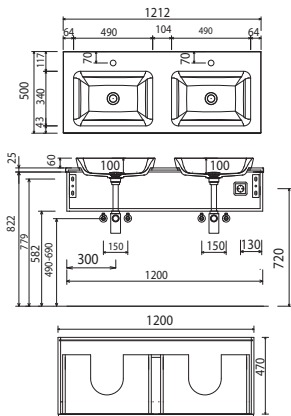

MWP 114M + WUA 1114 16

MWP 114M + WUA 3314 16

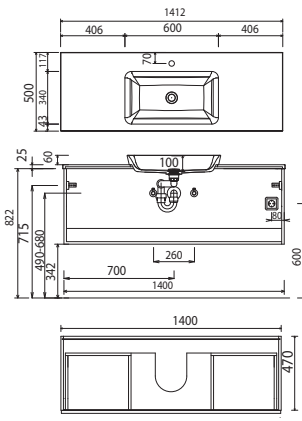
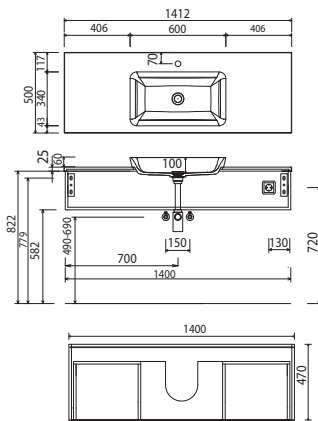

MWP 114D + WUA 1114 17

MWP 114D + WUA 3314 17

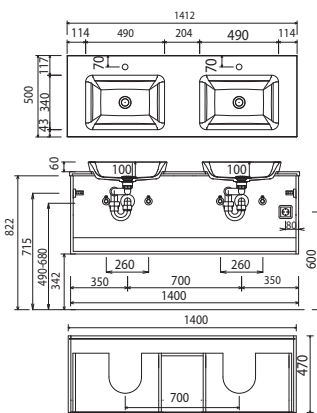
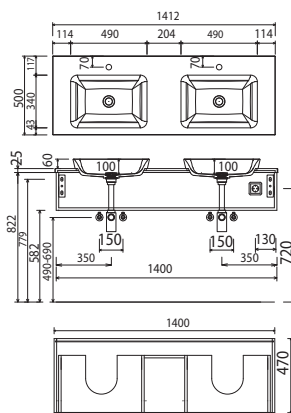

Elektroanschlüsse für Spiegelschränke

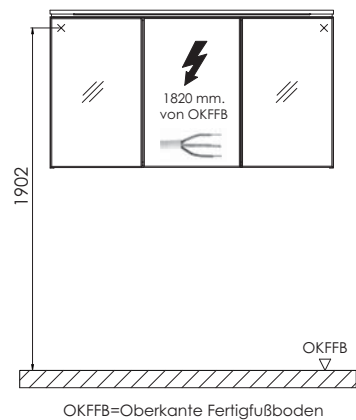

Bei Waschtisanlagen mit Befestigungsschrauben müssen die Maße zum Bohren vor Ort, nach dem Auflegen des Waschtisches auf den Unterschrank, angezeichnet werden. Waschtische ohne Befestigungskonsolen werden mit Silikon an der Wand und auf den Möbelseiten befestigt!

### Mineralguss:

Die Temperatur des Gebrauchswassers darf 55° C nicht überschreiten. Haarfärbemittel müssen bei Kontakt mit der Oberfläche sofort entfernt werden, um Fleckenbildung zu vermeiden.

### Toleranzen:

Die Maßtoleranzen (+/- 5mm) und Ebenheitstoleranzen (DIN 18202) unterliegen den üblichen materialspezifischen Toleranzen für Bauwerkstoffe, anlehnend an die DIN 18202.