

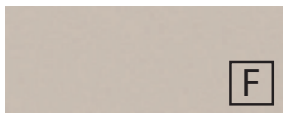

Frontdekore

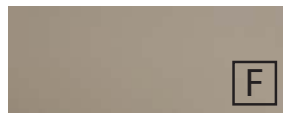

Nr. 720 Kaschmir matt



Nr. 764 Steingrau matt



Nr. 777 Cosmos Grey matt

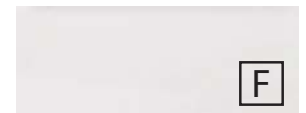

Nr. 793 Edelweiß matt



Nr. 891 Quarzgrau matt



Nr. 893 Titangrau matt



Nr. 722 Polarweiß hgl.



Nr. 680 Charleston Eiche



Nr. 785 Eiche Natur
Nachbildung



Nr. 794 Eiche Sand

F Folierte Front

Korpusdekore

* Hochglanz Korpus gegen Aufpreis

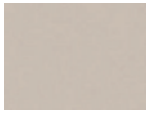

Nr. 120
Kaschmir matt



Nr. 164
Steingrau matt



Nr. 177
Cosmos Grey
matt



Nr. 111
Weiß matt



Nr. 191
Quarzgrau
matt



Nr. 193
Titangrau matt



*Nr. 161
Weiß hgl.



Nr. 180
Charleston
Eiche



Nr. 185
Eiche Natur
Nachbildung



Nr. 194
Eiche Sand

Waschtischfarben

evermite - Möbelwaschtische



Nr. 21
Weiß

evermite

kratzunempfindlich
und pflegeleicht

Griffvariante



Nr. 290 Stangengriff chrom

Griffbohrung bei geraden
Fronten: 96 mm / 384 mm

Technik

Auszüge und Schubkästen

Nr. 554

Premium-Technik mit Dämpfung

Türen mit integriertem Dämpfungssystem

Spiegelschränke

Serie A

Serie B









Alle Angaben unverbindlich und freibleibend. Fehler, Irrtümer und Änderungen vorbehalten.

2025/2026 - ID

033.2







Bitte beachten Sie die Gewährleistungs-, Montage- und Pflegehinweise, sowie die Gütevereinbarungen zu Anfang des Verkaufshandbuchs.

Programm 033 - Typenliste

		Tiefenangabe entspricht der Korpusstiefe	Tiefe in mm	Breite in mm	Höhe in mm	Artikelnummer	Anschlag	#	Aufpreis Hoch- glanz Korpus
Spiegelschränke Serie A									
  inkl. Griffblöcke in chrom	Spiegelschrank 2 Doppelspiegeltüren 2 Glasfachböden 1 Schalter-Steckdosen-Element 1 Regal links 2 beleuchtete Glasfachböden 2 x 0,2 Watt / 2 x 9 Lumen / (3000 -) 6500 Kelvin 1 Gesimsboden mit LED-Beleuchtung 2 x 5,1 Watt / Converter 15 Watt 2 x 449 Lumen / (2700 -) 6500 Kelvin Türbreiten: 296 mm / 396 mm Dieses Produkt enthält eine Lichtquelle der Energieeffizienzklasse: F Optionales Zubehör: LED-Waschplatzbeleuchtung LED-Waschplatzbeleuchtung Emotion Sensor für Emotion-Beleuchtung	150	900	668	S2A439L26				
  inkl. Griffblöcke in chrom	Spiegelschrank 2 Doppelspiegeltüren 2 Glasfachböden 1 Schalter-Steckdosen-Element 1 Regal rechts 2 beleuchtete Glasfachböden 2 x 0,2 Watt / 2 x 9 Lumen / (3000 -) 6500 Kelvin 1 Gesimsboden mit LED-Beleuchtung 2 x 5,1 Watt / Converter 15 Watt 2 x 449 Lumen / (2700 -) 6500 Kelvin Türbreiten: 396 mm / 296 mm Dieses Produkt enthält eine Lichtquelle der Energieeffizienzklasse: F Optionales Zubehör: LED-Waschplatzbeleuchtung LED-Waschplatzbeleuchtung Emotion Sensor für Emotion-Beleuchtung	150	900	668	S2A439R26				
  Abb. = links inkl. Griffblöcke in chrom	Spiegelschrank 2 Doppelspiegeltüren 2 Glasfachböden 1 Schalter-Steckdosen-Element 2 Regale rechts/links 4 beleuchtete Glasfachböden 4 x 0,2 Watt / 4 x 9 Lumen / (3000 -) 6500 Kelvin 1 Gesimsboden mit LED-Beleuchtung 2 x 7,4 Watt / Converter 30 Watt 2 x 651 Lumen / (2700 -) 6500 Kelvin Türbreiten: 346 mm / 446 mm Dieses Produkt enthält eine Lichtquelle der Energieeffizienzklasse: F Optionales Zubehör: LED-Waschplatzbeleuchtung LED-Waschplatzbeleuchtung Emotion Sensor für Emotion-Beleuchtung	150	1200	668	S2A431226	L/R			



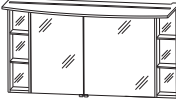



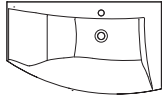

Passendes Zubehör finden Sie im separaten Register!

Programm 033 - Typenliste

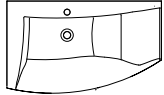
Tiefenangabe entspricht der Korpusstärke		Tiefe in mm	Breite in mm	Höhe in mm	Artikelnummer	Anschlag	#	Aufpreis Hoch- glanz Korpus
 <p>Spiegelschrank 2 Doppelspiegeltüren 2 Glasfachböden 1 Schalter-Steckdosen-Element 1 Regal links 2 beleuchtete Glasfachböden 2 x 0,2 Watt / 2 x 9 Lumen / (3000 -) 6500 Kelvin 1 LED-Flächenleuchte formgefräst 13,2 Watt / Converter 30 Watt 1081 Lumen / (2700 -) 6500 Kelvin Türbreiten: 296 mm / 396 mm Dieses Produkt enthält eine Lichtquelle der Energieeffizienzklasse: F</p> <p>Optionales Zubehör: LED-Waschplatzbeleuchtung LED-Waschplatzbeleuchtung Emotion Sensor für Emotion-Beleuchtung</p>		150	900	650	S2A439L76			
 <p>inkl. Griffblöcke in chrom</p>					PZ106360 PZ115060 PZ10201			
 <p>Spiegelschrank 2 Doppelspiegeltüren 2 Glasfachböden 1 Schalter-Steckdosen-Element 1 Regal rechts 2 beleuchtete Glasfachböden 2 x 0,2 Watt / 2 x 9 Lumen / (3000 -) 6500 Kelvin 1 LED-Flächenleuchte formgefräst 13,2 Watt / Converter 30 Watt 1081 Lumen / (2700 -) 6500 Kelvin Türbreiten: 396 mm / 296 mm Dieses Produkt enthält eine Lichtquelle der Energieeffizienzklasse: F</p> <p>Optionales Zubehör: LED-Waschplatzbeleuchtung LED-Waschplatzbeleuchtung Emotion Sensor für Emotion-Beleuchtung</p>		150	900	650	S2A439R76			
 <p>inkl. Griffblöcke in chrom</p>					PZ106360 PZ115060 PZ10201			
 <p>Spiegelschrank 2 Doppelspiegeltüren 2 Glasfachböden 1 Schalter-Steckdosen-Element 2 Regale rechts/links 4 beleuchtete Glasfachböden 4 x 0,2 Watt / 4 x 9 Lumen / (3000 -) 6500 Kelvin 1 LED-Flächenleuchte formgefräst 17,83 Watt / Converter 30 Watt 1462 Lumen / (2700 -) 6500 Kelvin Türbreiten: 346 mm / 446 mm Dieses Produkt enthält eine Lichtquelle der Energieeffizienzklasse: F</p> <p>Optionales Zubehör: LED-Waschplatzbeleuchtung LED-Waschplatzbeleuchtung Emotion Sensor für Emotion-Beleuchtung</p>		150	1200	650	S2A431276	L/R		
 <p>Abb. = links inkl. Griffblöcke in chrom</p>					PZ106360 PZ115060 PZ10201			

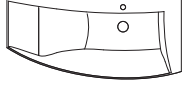
Passendes Zubehör finden Sie im separaten Register!

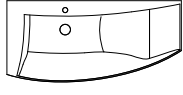

Programm 033 - Typenliste

Tiefenangabe entspricht der Korpusstärke		Tiefe in mm	Breite in mm	Höhe in mm	Artikelnummer	Anschlag	#	Aufpreis Hoch- glanz Korpus
evermite - Möbelwaschtische								
	evermite Waschtisch, 900 mm Farbton Weiß inkl. verdecktem Überlaufsystem in chrom kombinierbar mit WUA 3690 09 L Optionales Zubehör: Aufpreis ohne Hahnlochbohrung / 3-Loch (nach Skizze)*	540	906	30	SWM109L21			
					-			
	evermite Waschtisch, 900 mm Farbton Weiß inkl. verdecktem Überlaufsystem in chrom kombinierbar mit WUA 3690 09 R Optionales Zubehör: Aufpreis ohne Hahnlochbohrung / 3-Loch (nach Skizze)*	540	906	30	SWM109R21			
					-			
	evermite Waschtisch, 1200 mm Farbton Weiß inkl. verdecktem Überlaufsystem in chrom kombinierbar mit WUA 3612 09 L Optionales Zubehör: Aufpreis ohne Hahnlochbohrung / 3-Loch (nach Skizze)*	560	1206	30	SWM112L21			
					-			
	evermite Waschtisch, 1200 mm Farbton Weiß inkl. verdecktem Überlaufsystem in chrom kombinierbar mit WUA 3612 09 R Optionales Zubehör: Aufpreis ohne Hahnlochbohrung / 3-Loch (nach Skizze)*	560	1206	30	SWM112R21			
					-			
Waschtischunterschränke								
	Waschtischunterschrank 1 Metallauszug mit Reling 1 Metallauszug mit Siphonausschnitt seitliche Korpusstärke - schmal = 300 mm seitliche Korpusstärke - breit = 470 mm Optionales Zubehör: Raumsparsiphon DN 40 Raumsparsiphon DN 32	470	900	480	WUA369009	L/R		
					PZ1367 PZ1423			
Abb. = links								

Die Angabe des Waschtisch-Herstellers entnehmen Sie bitte der Übersicht, die Sie am Anfang des Verkaufshandbuchs finden.

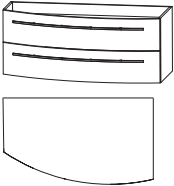
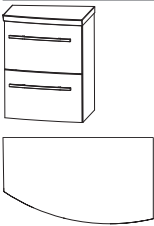
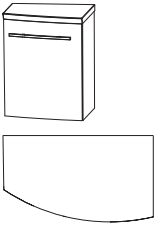

***Die Lieferzeit beträgt 8 Wochen. Der Preis versteht sich pro Waschtisch. Waschtisch ohne Hahnlochbohrung nicht kombinierbar mit dem Clou-System. Bitte prüfen Sie unbedingt Ihre Auftragsbestätigung auf Richtigkeit und Vollständigkeit.**

Programm 033 - Typenliste

Tiefenangabe entspricht der Korpus-tiefe		Tiefe in mm	Breite in mm	Höhe in mm	Artikelnummer	Anschlag	#	Aufpreis Hochglanz Korpus
Waschtischunterschränke								
 <p>Abb. = links</p>	<p>Waschtischunterschrank 1 Metallauszug mit Reling 1 Metallauszug mit Siphonausschnitt seitliche Korpus-tiefe - schmal = 300 mm seitliche Korpus-tiefe - breit = 470 mm</p> <p>Optionales Zubehör: Raumspar-siphon DN 40 Raumspar-siphon DN 32</p>	470	1200	480	<p>WUA361209</p> <p>PZ1367 PZ1423</p>	L/R		
Ergänzungsschränke								
 <p>Abb. = links</p>	<p>Unterschrank mit evermite-Ablageplatte 2 Metallauszüge mit Reling seitliche Korpus-tiefe - schmal = 300 mm seitliche Korpus-tiefe - breit = 425 mm</p> <p>Abbildung links, zu rechtem Waschtischunterschrank Montageabstand 150 mm</p>	425	400	510	<p>UTA364A21</p>	L/R		
 <p>Abb. = links</p>	<p>Unterschrank mit evermite-Ablageplatte 1 Tür 1 Glasfachboden seitliche Korpus-tiefe - schmal = 300 mm seitliche Korpus-tiefe - breit = 425 mm</p> <p>Abbildung links, zu rechtem Waschtischunterschrank Montageabstand 150 mm</p>	425	400	510	<p>UTA314A21</p>	L/R		
  <p>Abb. = links</p>	<p>Regal 2 beleuchtete Glasfachböden 2 x 0,8 Watt / 2 x 27 Lumen / (3000 -) 6500 Kelvin verspiegelte Rückwand Dieses Produkt enthält eine Lichtquelle der Energieeffizienzklasse: F</p> <p>Wenn das Regal separat montiert bzw. einzeln geschaltet werden soll, wird noch der Converter PZ 1070 und der Sensorschalter PZ 1066 zusätzlich benötigt.</p>	150	400	640	<p>RG434B01</p>			

Passendes Zubehör finden Sie im separaten Register!

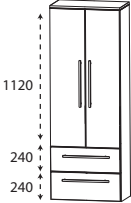
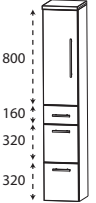
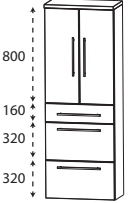
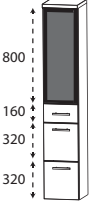
Programm 033 - Typenliste

		Tiefenangabe entspricht der Korpus-tiefe	Tiefe in mm	Breite in mm	Höhe in mm	Artikelnummer	Anschlag	#	Aufpreis Hochglanz Korpus
	Hochschrank 1 Tür 4 Glasfachböden 2 Metallauszüge 1 Abdeckplatte 330 mm tief	300	300	1628	HNA083A71	L/R			
		300	400	1628	HNA084A71	L/R			
	Hochschrank 2 Türen 4 Glasfachböden 2 Metallauszüge 1 Abdeckplatte 330 mm tief	300	600	1628	HNA086A71				
	Hochschrank 1 Tür 2 Glasfachböden (o.) 2 Metallauszüge 1 Metallschubkasten 1 Abdeckplatte 330 mm tief	300	300	1628	HNA093A7M	L/R			
		300	400	1628	HNA094A7M	L/R			
	Hochschrank 2 Türen 2 Glasfachböden (o.) 2 Metallauszüge 1 Metallschubkasten 1 Abdeckplatte 330 mm tief	300	600	1628	HNA096A7M				
	Hochschrank 1 Glasrahmentür mit Rauchglas in Anthrazit 2 Glasfachböden (o.) 2 Metallauszüge 1 Metallschubkasten 1 Abdeckplatte 330 mm tief	300	300	1628	HNA09322E	L/R			
	Hochschrank 2 Glasrahmentüren mit Rauchglas in Anthrazit 2 Glasfachböden (o.) 2 Metallauszüge 1 Metallschubkasten 1 Abdeckplatte 330 mm tief	300	600	1628	HNA09622E				

Passendes Zubehör finden Sie im separaten Register!

Programm 033 - Typenliste

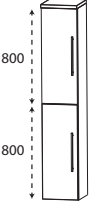
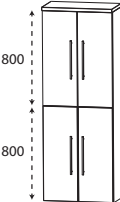
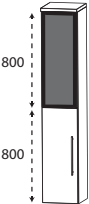
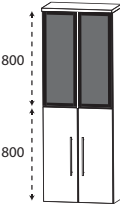
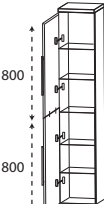
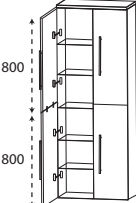
		Tiefenangabe entspricht der Korpus-tiefe	Tiefe in mm	Breite in mm	Höhe in mm	Artikelnummer	Anschlag	#	Aufpreis Hochglanz Korpus
	Hochschrank 2 Türen 2 Glasfachböden (o.) 2 Glasfachböden (u.) 1 Abdeckplatte 330 mm tief		300	300	1628	HNA033A7	L/R		
			300	400	1628	HNA034A7	L/R		
	Maßvariabel: Bitte die Korpus-tiefe angeben. Ablageplatte wird der Schranktiefe angepasst.	150-299	300	1628	HVA0330	L/R			
		150-299	400	1628	HVA0340	L/R			
	Hochschrank 4 Türen 2 Glasfachböden (o.) 2 Glasfachböden (u.) 1 Abdeckplatte 330 mm tief		300	600	1628	HNA036A7			
	Maßvariabel: Bitte die Korpus-tiefe angeben. Ablageplatte wird der Schranktiefe angepasst.	150-299	600	1628	HVA0360				
	Hochschrank 1 Glasrahmentür mit Rauchglas in Anthrazit 1 Tür 2 Glasfachböden (o.) 2 Glasfachböden (u.) 1 Abdeckplatte 330 mm tief		300	300	1628	HNA03322E	L/R		
	Maßvariabel: Bitte die Korpus-tiefe angeben. Ablageplatte wird der Schranktiefe angepasst.	150-299	300	1628	HVA0332	L/R			
	Hochschrank 2 Glasrahmentüren mit Rauchglas in Anthrazit 2 Türen 2 Glasfachböden (o.) 2 Glasfachböden (u.) 1 Abdeckplatte 330 mm tief		300	600	1628	HNA03622E			
	Maßvariabel: Bitte die Korpus-tiefe angeben. Ablageplatte wird der Schranktiefe angepasst.	150-299	600	1628	HVA0362				
	Hochschrank als Besenschrank 2 miteinander verstiftete Türen 5 Glasfachböden 1 Abdeckplatte 330 mm tief		300	300	1628	HNA033A71	L/R		
			300	400	1628	HNA034A71	L/R		
	Hochschrank als Besenschrank 2 miteinander verstiftete Türen links 2 miteinander verstiftete Türen rechts 5 durchgängige Glasfachböden 1 Abdeckplatte 330 mm tief		300	600	1628	HNA036A71			



Passendes Zubehör finden Sie im separaten Register!

Programm 033 - Typenliste

		Tiefenangabe entspricht der Korpus-tiefe	Tiefe in mm	Breite in mm	Höhe in mm	Artikelnummer	Anschlag	#	Aufpreis Hochglanz Korpus
	Hochschrank 1 Tür 1 Glasfachboden (o.) 1 offenes Fach 1 Metallschubkasten 1 Tür 1 Glasfachboden (u.) 1 Abdeckplatte 330 mm tief	300	300	1628	HNA023A71	L/R			
		300	400	1628	HNA024A71	L/R			
	Hochschrank 2 Türen 1 Glasfachboden (o.) 1 offenes Fach 1 Metallschubkasten 2 Türen 1 Glasfachboden (u.) 1 Abdeckplatte 330 mm tief	300	600	1628	HNA026A71				
	Hochschrank 1 Tür 1 Glasfachboden (o.) 1 offenes Fach 1 Tür 1 Glasfachboden (u.) 1 Abdeckplatte 330 mm tief	300	300	1628	HNA023A72	L/R			
		300	400	1628	HNA024A72	L/R			
	Hochschrank 2 Türen 1 Glasfachboden (o.) 1 offenes Fach 2 Türen 1 Glasfachboden (u.) 1 Abdeckplatte 330 mm tief	300	600	1628	HNA026A72				
	Hochschrank 1 Tür 1 Glasfachboden (o.) 2 Metallschubkästen 1 Tür 1 Glasfachboden (u.) 1 Abdeckplatte 330 mm tief	300	300	1628	HNA043A71	L/R			
		300	400	1628	HNA044A71	L/R			
	Hochschrank 2 Türen 1 Glasfachboden (o.) 2 Metallschubkästen 2 Türen 1 Glasfachboden (u.) 1 Abdeckplatte 330 mm tief	300	600	1628	HNA046A71				

Passendes Zubehör finden Sie im separaten Register!

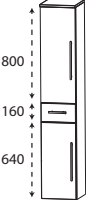
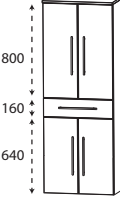
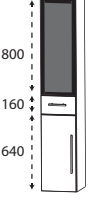
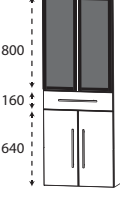
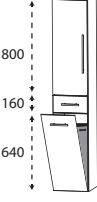
Programm 033 - Typenliste

		Tiefenangabe entspricht der Korpus-tiefe	Tiefe in mm	Breite in mm	Höhe in mm	Artikelnummer	Anschlag	#	Aufpreis Hochglanz Korpus
	Hochschrank 1 Tür 2 Glasfachböden (o.) 1 Metallschubkasten 1 Tür 1 Glasfachboden (u.) 1 Abdeckplatte 330 mm tief	300	300	1628	HNA053A7M	L/R			
		300	400	1628	HNA054A7M	L/R			
	Hochschrank 2 Türen 2 Glasfachböden (o.) 1 Metallschubkasten 2 Türen 1 Glasfachboden (u.) 1 Abdeckplatte 330 mm tief	300	600	1628	HNA056A7M				
	Hochschrank 1 Glasrahmentür mit Rauchglas in Anthrazit 2 Glasfachböden (o.) 1 Metallschubkasten 1 Tür 1 Glasfachboden (u.) 1 Abdeckplatte 330 mm tief	300	300	1628	HNA05322E	L/R			
	Hochschrank 2 Glasrahmentüren mit Rauchglas in Anthrazit 2 Glasfachböden (o.) 1 Metallschubkasten 2 Türen 1 Glasfachboden (u.) 1 Abdeckplatte 330 mm tief	300	600	1628	HNA05622E				
	Hochschrank mit Wäschekippe 1 Tür 2 Glasfachböden 1 Metallschubkasten 1 Wäschekippe mit Stoffkorb in Anthrazit 1 Abdeckplatte 330 mm tief Volumen Wäschekorb: 25 Liter	300	300	1628	HNA053A7W	L/R			
	Volumen Wäschekorb: 36 Liter	300	400	1628	HNA054A7W	L/R			
	Hochschrank mit Wäschekippe 2 Türen 2 Glasfachböden 1 Metallschubkasten 1 Wäschekippe mit Stoffkorb in Anthrazit 1 Abdeckplatte 330 mm tief Volumen Wäschekorb: 58 Liter	300	600	1628	HNA056A7W				

Passendes Zubehör finden Sie im separaten Register!

Programm 033 - Typenliste

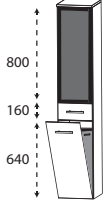
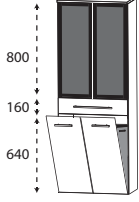
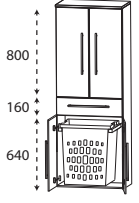
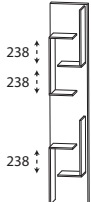
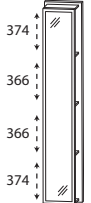
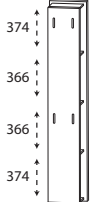
		Tiefenangabe entspricht der Korpus-tiefe	Tiefe in mm	Breite in mm	Höhe in mm	Artikelnummer	Anschlag	#	Aufpreis Hochglanz Korpus
Hochschränke									
	<p>Hochschrank mit Wäschekippe</p> <ul style="list-style-type: none"> 1 Glasrahmentür mit Rauchglas in Anthrazit 2 Glasfachböden 1 Metallschubkasten 1 Wäschekippe mit Stoffkorb in Anthrazit Volumen Wäschekorb: 25 Liter 1 Abdeckplatte 330 mm tief 		300	300	1628	HNA05322W	L/R		
	<p>Hochschrank mit Wäschekippe</p> <ul style="list-style-type: none"> 2 Glasrahmentüren mit Rauchglas in Anthrazit 2 Glasfachböden 1 Metallschubkasten 1 Wäschekippe mit Stoffkorb in Anthrazit Volumen Wäschekorb: 58 Liter 1 Abdeckplatte 330 mm tief 		300	600	1628	HNA05622W			
	<p>Hochschrank mit Wäscheauszug</p> <ul style="list-style-type: none"> 2 Türen 2 Glasfachböden (o.) 1 Metallschubkasten 2 Türen 1 Wäscheauszug mit Kunststoffkorb 1 Abdeckplatte 330 mm tief Volumen Wäscheauszug: 40 Liter 		300	600	1628	HNA056A1W			
Hochschrank-Regale									
	<p>Hochschrank-Regal</p> <p>mit offener Ablage in Korpusdekor</p>		150	300	1600	RG103001			
	<p>Hochschrank-Regal</p> <p>mit Spiegelfläche</p> <p>4 Ablagefächer in Korpusdekor</p>		150	300	1600	RG103002			
	<p>Hochschrank-Regal</p> <p>4 Funktionshaken</p> <p>4 Ablagefächer in Korpusdekor</p>		150	300	1600	RG103003			

Passendes Zubehör finden Sie im separaten Register!

Programm 033 - Typenliste

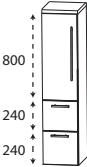
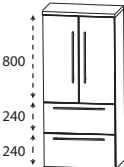
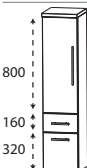
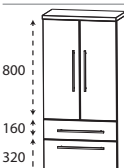
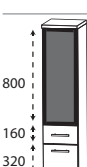
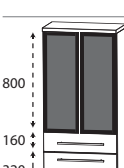
		Tiefenangabe entspricht der Korpus-tiefe	Tiefe in mm	Breite in mm	Höhe in mm	Artikelnummer	Anschlag	#	Aufpreis Hochglanz Korpus
Mittelschränke									
	Mittelschrank		300	300	1308	MNA873A7	L/R		
	1 Tür 2 Glasfachböden (o.) 2 Metallauszüge 1 Abdeckplatte 330 mm tief		300	400	1308	MNA874A7	L/R		
	Mittelschrank		300	600	1308	MNA876A7			
	2 Türen 2 Glasfachböden (o.) 2 Metallauszüge 1 Abdeckplatte 330 mm tief								
	Mittelschrank		300	300	1308	MNA883A7M	L/R		
	1 Tür 2 Glasfachböden (o.) 1 Metallauszug 1 Metallschubkasten 1 Abdeckplatte 330 mm tief		300	400	1308	MNA884A7M	L/R		
	Mittelschrank		300	600	1308	MNA886A7M			
	2 Türen 2 Glasfachböden (o.) 1 Metallauszug 1 Metallschubkasten 1 Abdeckplatte 330 mm tief								
	Mittelschrank		300	300	1308	MNA88322E	L/R		
	1 Glasrahmentür mit Rauchglas in Anthrazit 2 Glasfachböden (o.) 1 Metallauszug 1 Metallschubkasten 1 Abdeckplatte 330 mm tief								
	Mittelschrank		300	600	1308	MNA88622E			
	2 Glasrahmentüren mit Rauchglas in Anthrazit 2 Glasfachböden (o.) 1 Metallauszug 1 Metallschubkasten 1 Abdeckplatte 330 mm tief								

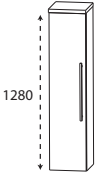
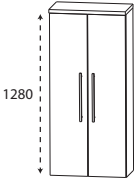
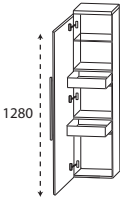
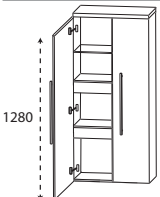
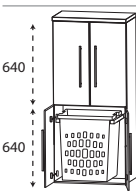

Passendes Zubehör finden Sie im separaten Register!

Programm 033 - Typenliste

		Tiefenangabe entspricht der Korpus-tiefe	Tiefe in mm	Breite in mm	Höhe in mm	Artikelnummer	Anschlag	#	Aufpreis Hochglanz Korpus
Mittelschränke									
	Mittelschrank 1 Tür 4 Glasfachböden 1 Abdeckplatte 330 mm tief Maßvariabel: Bitte die Korpus-tiefe angeben. Ablageplatte wird der Schranktiefe angepasst.	300	300	1308	MNA813A7	L/R			
		300	400	1308	MNA814A7	L/R			
		150-299	300	1308	MVA8130	L/R			
		150-299	400	1308	MVA8140	L/R			
	Mittelschrank 2 Türen 4 Glasfachböden 1 Abdeckplatte 330 mm tief Maßvariabel: Bitte die Korpus-tiefe angeben. Ablageplatte wird der Schranktiefe angepasst.	300	600	1308	MNA816A7				
		150-299	600	1308	MVA8160				
	Mittelschrank mit Innenschubkästen 1 Tür 2 Metall-Innenschubkästen mit Einzugsdämpfung 1 Glasfachboden 1 Abdeckplatte 330 mm tief	300	300	1308	MNA843A7	L/R			
		300	400	1308	MNA844A7	L/R			
	Mittelschrank mit Innenschubkästen 2 Türen 2 durchgängige Metall-Innenschubkästen 1 durchgängiger Glasfachboden 1 Abdeckplatte 330 mm tief	300	600	1308	MNA846A7				
	Mittelschrank mit Wäscheauszug 2 Türen 1 Glasfachboden (o.) 2 Türen 1 Wäscheauszug mit Kunststoffkorb Volumen Wäscheauszug: 40 Liter 1 Abdeckplatte 330 mm tief	300	600	1308	MNA836A1W				

Passendes Zubehör finden Sie im separaten Register!

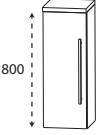
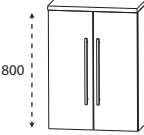
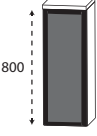
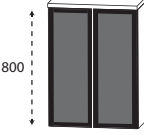
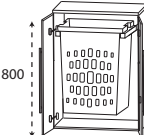
Programm 033 - Typenliste

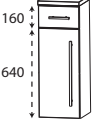
		Tiefenangabe entspricht der Korpus-tiefe	Tiefe in mm	Breite in mm	Höhe in mm	Artikelnummer	Anschlag	#	Aufpreis Hoch-glanz Korpus
Highboards									
	Highboard		300	300	828	HBA513A7	L/R		
	1 Tür		300	400	828	HBA514A7	L/R		
	2 Glasfachböden								
	1 Abdeckplatte 330 mm tief								
		Maßvariabel:	150-299	300	828	HBVA513	L/R		
		Bitte die Korpus-tiefe angeben.	150-299	400	828	HBVA514	L/R		
		Ablageplatte wird der Schranktiefe angepasst.							
	Highboard		300	600	828	HBA516A7			
	2 Türen								
		2 Glasfachböden							
		1 Abdeckplatte 330 mm tief							
		Maßvariabel:	150-299	600	828	HBVA516			
		Bitte die Korpus-tiefe angeben.							
		Ablageplatte wird der Schranktiefe angepasst.							
	Highboard		300	300	828	HBA51322E	L/R		
	1 Glasrahmentür mit Rauchglas in Anthrazit								
		2 Glasfachböden							
		1 Abdeckplatte 330 mm tief							
		Maßvariabel:	150-299	300	828	HBV5132	L/R		
		Bitte die Korpus-tiefe angeben.							
		Ablageplatte wird der Schranktiefe angepasst.							
	Highboard		300	600	828	HBA51622E			
	2 Glasrahmentüren mit Rauchglas in Anthrazit								
		2 Glasfachböden							
		1 Abdeckplatte 330 mm tief							
		Maßvariabel:	150-299	600	828	HBV5162			
		Bitte die Korpus-tiefe angeben.							
		Ablageplatte wird der Schranktiefe angepasst.							
	Highboard mit Wäscheauszug								
	2 Türen								
		1 Wäscheauszug mit Kunststoffkorb							
		1 Abdeckplatte 330 mm tief							
		Volumen Wäscheauszug: 40 Liter	300	600	828	HBA516A1W			
	Highboard		300	300	828	HBA563A7M			
	1 Metallschubkasten		300	400	828	HBA564A7M			
	2 Metallauszüge		300	600	828	HBA566A7M			
		1 Abdeckplatte 330 mm tief							
	Highboard		300	300	828	HBA553A7M	L/R		
	1 Metallschubkasten		300	400	828	HBA554A7M	L/R		
	1 Tür								
		1 Glasfachboden							
		1 Abdeckplatte 330 mm tief							



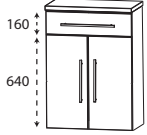
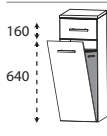
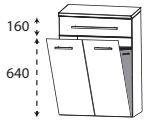
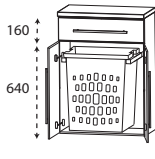
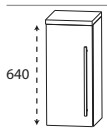

Passendes Zubehör finden Sie im separaten Register!

Programm 033 - Typenliste

		Tiefenangabe entspricht der Korpus-tiefe	Tiefe in mm	Breite in mm	Höhe in mm	Artikelnummer	Anschlag	#	Aufpreis Hochglanz Korpus
Highboards									
 <p>160 640</p>	<p>Highboard 1 Metallschubkasten 2 Türen 1 Glasfachboden 1 Abdeckplatte 330 mm tief</p>		300	600	828	HBA556A7M			
 <p>160 640</p>	<p>Highboard mit Wäschekippe 1 Metallschubkasten 1 Wäschekippe mit Stoffkorb in Anthrazit 1 Abdeckplatte 330 mm tief</p> <p>Volumen Wäschekorb: 25 Liter Volumen Wäschekorb: 36 Liter</p>		300	300	828	HBA553A7W			
				300	400	828	HBA554A7W		
 <p>160 640</p>	<p>Highboard mit Wäschekippe 1 Metallschubkasten 1 Wäschekippe mit Stoffkorb in Anthrazit 1 Abdeckplatte 330 mm tief</p> <p>Volumen Wäschekorb: 58 Liter</p>		300	600	828	HBA556A7W			
 <p>160 640</p>	<p>Highboard mit Wäscheauszug 1 Metallschubkasten 2 Türen 1 Wäscheauszug mit Kunststoffkorb 1 Abdeckplatte 330 mm tief</p> <p>Volumen Wäscheauszug: 40 Liter</p>		300	600	828	HBA556A1W			
Oberschränke									
 <p>640</p>	<p>Oberschrank 1 Tür 1 Glasfachboden 1 Abdeckplatte 180 mm tief</p> <p>Maßvariabel: Bitte die Korpus-tiefe angeben. Ablageplatte wird der Schranktiefe angepasst.</p>		150	300	668	OGA413A7	L/R		
			150	400	668	OGA414A7	L/R		
			151-300	300	668	OVA4130	L/R		
			151-300	400	668	OVA4140	L/R		

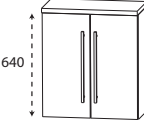
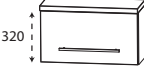

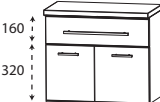
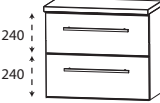
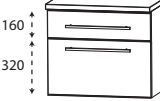
Passendes Zubehör finden Sie im separaten Register!

Programm 033 - Typenliste

		Tiefenangabe entspricht der Korpus-tiefe	Tiefe in mm	Breite in mm	Höhe in mm	Artikelnummer	Anschlag	#	Aufpreis Hoch- glanz Korpus
Oberschränke									
	Oberschrank 2 Türen 1 Glasfachboden 1 Abdeckplatte 180 mm tief		150	600	668	OGA416A7			
	Maßvariabel: Bitte die Korpus-tiefe angeben. Ablageplatte wird der Schranktiefe angepasst.		151-300	600	668	OVA4160			
	Oberschrank 1 Klapptür 1 Abdeckplatte 260 mm tief		230	600	348	OMA216A7K			
Unterschranke									
	Unterschrank 1 Metallschubkasten 1 Tür 1 Abdeckplatte 330 mm tief		300	300	508	UNA323A7M	L/R		
			300	400	508	UNA324A7M	L/R		
	Unterschrank 1 Metallschubkasten 2 Türen 1 Abdeckplatte 330 mm tief		300	600	508	UNA326A7M			
	Unterschrank 2 Auszüge mit Einzugsdämpfung 1 Abdeckplatte 330 mm tief		300	300	508	UNA363A7			
			300	400	508	UNA364A7			
			300	600	508	UNA366A7			
	Unterschrank 1 Metallschubkasten 1 Metallauszug 1 Abdeckplatte 330 mm tief		300	300	508	UNA343A7M			
			300	400	508	UNA344A7M			
			300	600	508	UNA346A7M			
	Unterschrank 1 Klapptür 1 Abdeckplatte 260 mm tief		230	600	348	UMA216A7K			
Regale									
	Funktionsregal Ecken auf Gehrung geschnitten senkrechte oder waagerechte Montage möglich Bitte Farbvariante angeben: Nr. 501 weiß matt lackiert Nr. 547 schwarz matt lackiert		150	300	160	RGL113001			

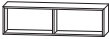

Passendes Zubehör finden Sie im separaten Register!

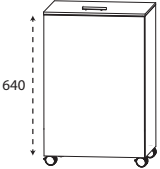
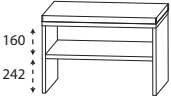
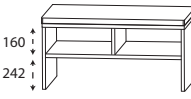
Programm 033 - Typenliste

		Tiefenangabe entspricht der Korpus-tiefe	Tiefe in mm	Breite in mm	Höhe in mm	Artikelnummer	Anschlag	#	Aufpreis Hochglanz Korpus
Regale									
	<p>Funktionsregal Ecken auf Gehrung geschnitten senkrechte oder waagerechte Montage möglich</p> <p>Bitte Farbvariante angeben: Nr. 501 weiß matt lackiert Nr. 547 schwarz matt lackiert</p>	150	600	160	RGL116002				
	<p>Funktionsregal Ecken auf Gehrung geschnitten senkrechte oder waagerechte Montage möglich</p> <p>Bitte Farbvariante angeben: Nr. 501 weiß matt lackiert Nr. 547 schwarz matt lackiert</p>	150	900	160	RGL119003				
Wäscherolli									
	<p>Wäscherolli 1 Klappdeckel, inkl. Dämpfung 1 herausnehmbarer Wäschesack, waschbar 4 Rollen (2 feststellbar) Farbvariante entspricht der Korpusfarbe</p> <p>Höhenangabe inkl. Rollen (100 mm)</p>	470	470	756	WRS4047				
Sitzbänke									
	<p>Sitzbank 1 Ablagefach 1 Sitzkissen aus Kunstleder Farbvariante entspricht der Korpusfarbe</p> <p>Sitzkissen in creme-weiß</p> <p>Sitzkissen in schwarz</p>	450	600	508	SETBANK6W				
	<p>Sitzbank 2 Ablagefächer 1 Sitzkissen aus Kunstleder Farbvariante entspricht der Korpusfarbe</p> <p>Sitzkissen in creme-weiß</p> <p>Sitzkissen in schwarz</p>	450	900	508	SETBANK9W				
		450	900	508	SETBANK9S				

Passendes Zubehör finden Sie im separaten Register!

Programm 033 - Typenliste

Tiefenangabe entspricht der Korpus-tiefe	Tiefe in mm	Breite in mm	Höhe in mm	Artikelnummer	Anschlag	#	Aufpreis Hochglanz Korpus
Glas - Ablageboarde							
 Glas - Ablageboard inkl. Metallhalter							
400 mm breit inkl. 2 Metallhalter	130	400	8	ABG134008			
600 mm breit inkl. 2 Metallhalter	130	600	8	ABG136008			
900 mm breit inkl. 3 Metallhalter	130	900	8	ABG139008			
1200 mm breit inkl. 3 Metallhalter	130	1200	8	ABG131208			
Steckboarde							
 Steckboard rundum mit ABS-Dickkante inkl. Steckboardträger							
300 mm breit inkl. 2 Steckboardträger	150	300	28	SBG6030			
400 mm breit inkl. 2 Steckboardträger	150	400	28	SBG6040			
600 mm breit inkl. 2 Steckboardträger	150	600	28	SBG6060			
900 mm breit inkl. 3 Steckboardträger	150	900	28	SBG6090			
1200 mm breit inkl. 3 Steckboardträger	150	1200	28	SBG6012			

Passendes Zubehör finden Sie im separaten Register!

Programm 033 - Installationsmaße

SWM 109L

SWM 109R

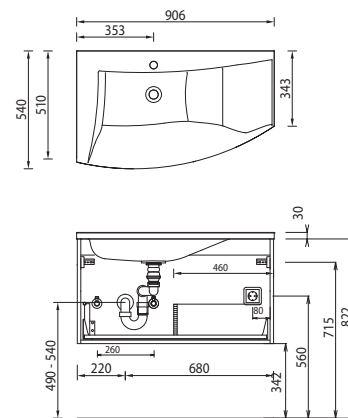
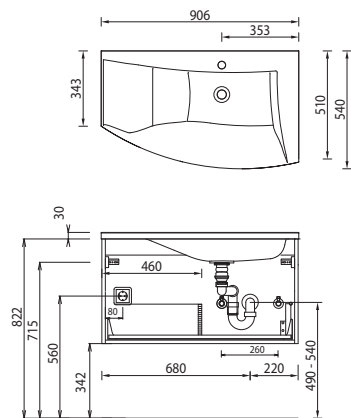

SWM 112L

SWM 112R

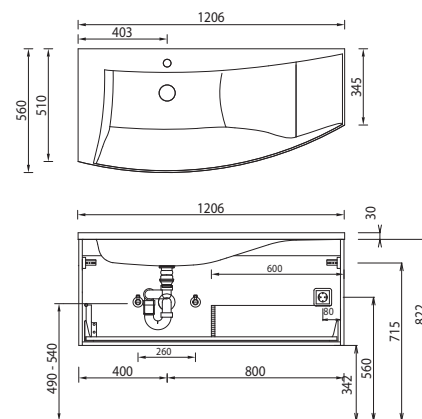
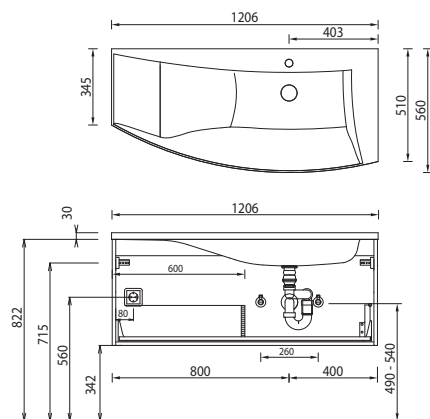

Elektroanschlüsse für Spiegelschränke

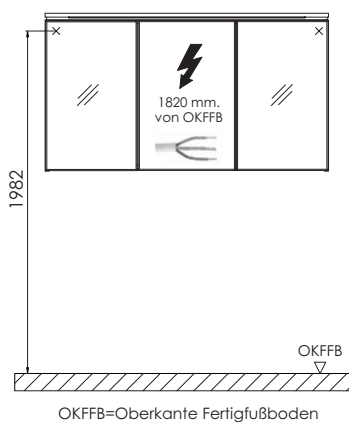

Waschtische ohne Befestigungskonsolen werden mit Silikon an der Wand und auf den Möbelseiten befestigt!

Evermite:

Die Temperatur des Gebrauchswassers darf 55° C nicht überschreiten. Haarfärbemittel müssen bei Kontakt mit der Oberfläche innerhalb weniger Sekunden entfernt werden, um Fleckenbildung zu vermeiden.

Toleranzen:

Die Maßtoleranzen (+/- 5mm) und Ebenheitstoleranzen (DIN 18202) unterliegen den üblichen materialspezifischen Toleranzen für Baustoffe, anlehnend an die DIN 18202.