



Frontdekore



Nr. 697 Betongrün



Nr. 699 Alby Blue



Nr. 679 Betonoptik

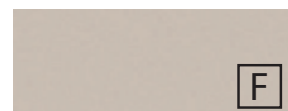

Nr. 720 Kaschmir matt

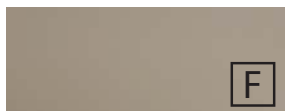

Nr. 764 Steingrau matt



Nr. 775 Stahl Dunkel matt



Nr. 777 Cosmos Grey matt



Nr. 793 Edelweiß matt



Nr. 891 Quarzgrau matt



Nr. 893 Titangrau matt



Nr. 722 Polarweiß hgl.



Nr. 639 Eiche Schwarz



Nr. 670 Halifax Eiche



Nr. 680 Charleston Eiche



Nr. 698 Cuneo Eiche Grau



Nr. 719 Cuneo Eiche Dunkel



Nr. 751 Cuneo Eiche Braun



Nr. 771 Cuneo Eiche Natural



Nr. 785 Eiche Natur  
Nachbildung



Nr. 794 Eiche Sand

**F** Folierte Front

**M** Melaminharzbeschichtete Front mit ABS-Kante

## Korpusdekore

\* Hochglanz Korpus gegen Aufpreis



Nr. 197  
Betongrün



Nr. 199  
Alby Blue



Nr. 179  
Betonoptik



Nr. 120  
Kaschmir matt



Nr. 164  
Steingrau matt



Nr. 175  
Stahl Dunkel  
matt



Nr. 177  
Cosmos Grey  
matt

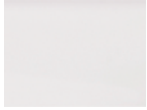

Nr. 111  
Weiß matt



Nr. 191  
Quarzgrau matt



Nr. 193  
Titangrau matt



\*Nr. 161  
Weiß hgl.



Nr. 139  
Eiche Schwarz



Nr. 170  
Halifax Eiche



Nr. 180  
Charleston  
Eiche



Nr. 198  
Cuneo Eiche  
Grau



Nr. 119  
Cuneo Eiche  
Dunkel



Nr. 151  
Cuneo Eiche  
Braun



Nr. 171  
Cuneo Eiche  
Natural



Nr. 185  
Eiche Natur  
Nachbildung



Nr. 194  
Eiche Sand

## Griffvarianten

Griffvarianten aus Kera Plan gegen Aufpreis - siehe Zubehör



Nr. 317  
Stangengriff chrom

Griffbohrung: 96 mm /  
384 mm / 620 mm



Nr. 393  
Stangengriff schwarz

Griffbohrung: 96 mm /  
384 mm / 620 mm



Nr. 392  
Stangengriff chrom

Griffbohrung: 96 mm /  
384 mm / 620 mm



Nr. 391  
Stangengriff schwarz

Griffbohrung: 96 mm /  
384 mm / 620 mm



Nr. 329  
Griffleiste chrom

Grifflänge: 194 mm /  
294 mm / 494 mm



Nr. 338  
Griffleiste alu matt

Grifflänge: 194 mm /  
294 mm / 494 mm



Nr. 339  
Griffleiste schwarz matt

Grifflänge: 194 mm /  
294 mm / 494 mm



Nr. 347 Griffleiste  
Messing gebürstet

Grifflänge: 194 mm /  
294 mm / 494 mm

## Waschtischarben

Mineralguss-  
Möbelwaschtische



Nr. 1  
Weiß

Keramik-  
Möbelwaschtische



Nr. 1  
Weiß

## Technik

Türen mit integriertem  
Dämpfungssystem

Auszüge und Schubkästen

Nr. 559  
Premium-Technik mit Dämpfung

Alle Angaben unverbindlich und freibleibend. Fehler, Irrtümer und Änderungen vorbehalten.  
2025/2026 - ID

Bitte beachten Sie die Gewährleistungs-, Montage- und Pflegehinweise, sowie die Gütevereinbarungen zu Anfang des Verkaufshandbuchs.

# Programm 057 - Typenliste

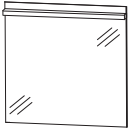
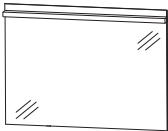
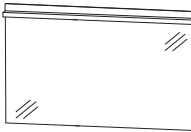
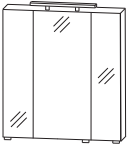
		Tiefenangabe entspricht der Korpus-tiefe	Tiefe in mm	Breite in mm	Höhe in mm	Artikelnummer	Anschlag	#	Aufpreis Hochglanz Korpus
<b>Flächenspiegel</b>									
	<p><b>Flächenspiegel</b> LED-Beleuchtung waagrecht 6,6 Watt / Converter 15 Watt 1010 Lumen / 6000 Kelvin inkl. Kippschalter Dieses Produkt enthält eine Lichtquelle der Energieeffizienzklasse: D</p>	59	700	720	<b>FSA437072</b>				
	<p><b>Flächenspiegel</b> LED-Beleuchtung waagrecht 9,3 Watt / Converter 15 Watt 1422 Lumen / 6000 Kelvin inkl. Kippschalter Dieses Produkt enthält eine Lichtquelle der Energieeffizienzklasse: D</p>	59	1000	720	<b>FSA431072</b>				
	<p><b>Flächenspiegel</b> LED-Beleuchtung waagrecht 11,4 Watt / Converter 15 Watt 1744 Lumen / 6000 Kelvin inkl. Kippschalter Dieses Produkt enthält eine Lichtquelle der Energieeffizienzklasse: D</p>	59	1200	720	<b>FSA431272</b>				
<b>Spiegelschränke Serie A</b>									
	<p><b>Spiegelschrank</b> 3 Spiegeltüren auf Trägerplatte 1 LED-Aufbauleuchte „Alina“ 500 mm 4,56 Watt / Converter 15 Watt 351 Lumen / 6000 Kelvin 2 Mittelwände 6 Glasfachböden 1 Schalter-Steckdosen-Element Türbreiten: 196 mm / 296 mm / 196 mm Dieses Produkt enthält eine Lichtquelle der Energieeffizienzklasse: G</p> <p>Optionales Zubehör: LED-Waschplatzbeleuchtung zusätzlicher Glasboden inkl. Träger - Außen zusätzlicher Glasboden inkl. Träger - Innen</p>	150	700	800	<b>S2A537067</b>				
inkl. Griffblöcke in chrom					PZ106360 FBG170120 FBG278120				

Passendes Zubehör finden Sie im separaten Register!

# Programm 057 - Typenliste

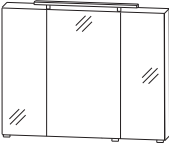
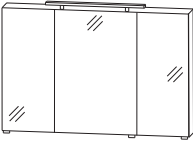
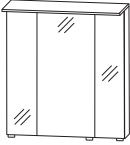
		Tiefenangabe entspricht der Korpus-tiefe	Tiefe in mm	Breite in mm	Höhe in mm	Artikelnummer	Anschlag	#	Aufpreis Hochglanz Korpus
<h2>Spiegelschränke Serie A</h2>									
 <p>inkl. Griffblöcke in chrom</p>	<p><b>Spiegelschrank</b>            3 Spiegeltüren auf Trägerplatte            1 LED-Aufbauleuchte „Alina“ 800 mm            7,4 Watt / Converter 15 Watt            573 Lumen / 6000 Kelvin            2 Mittelwände            6 Glasfachböden            1 Schalter-Steckdosen-Element            Türbreiten: 288 mm / 412 mm / 288 mm            Dieses Produkt enthält eine Lichtquelle der Energieeffizienzklasse: G</p> <p>Optionales Zubehör:            LED-Waschplatzbeleuchtung            zusätzlicher Glasboden inkl. Träger - Außen            zusätzlicher Glasboden inkl. Träger - Innen</p>	150	1000	800	<b>S2A531067</b>				
 <p>inkl. Griffblöcke in chrom</p>	<p><b>Spiegelschrank</b>            3 Spiegeltüren auf Trägerplatte            1 LED-Aufbauleuchte „Alina“ 800 mm            7,4 Watt / Converter 15 Watt            573 Lumen / 6000 Kelvin            2 Mittelwände            6 Glasfachböden            1 Schalter-Steckdosen-Element            Türbreiten: 388 mm / 412 mm / 388 mm            Dieses Produkt enthält eine Lichtquelle der Energieeffizienzklasse: G</p> <p>Optionales Zubehör:            LED-Waschplatzbeleuchtung            zusätzlicher Glasboden inkl. Träger - Außen            zusätzlicher Glasboden inkl. Träger - Innen</p>	150	1200	800	<b>S2A531267</b>				
<h2>Spiegelschränke Serie B</h2>									
 <p>inkl. Griffblöcke in chrom</p>	<p><b>Spiegelschrank</b>            3 Spiegeltüren auf Trägerplatte            1 Gesimsboden mit LED-Beleuchtung            4,0 Watt / Converter 15 Watt            295 Lumen / 6500 Kelvin            1 Zwischenplatte, Kante in <b>chromoptik oder schwarz bei Bestellung bitte angeben</b>            2 Mittelwände            6 Glasfachböden            1 Schalter-Steckdosen-Element            Türbreiten: 196 mm / 296 mm / 196 mm            Dieses Produkt enthält eine Lichtquelle der Energieeffizienzklasse: G</p> <p>Optionales Zubehör:            LED-Waschplatzbeleuchtung            zusätzlicher Glasboden inkl. Träger - Außen            zusätzlicher Glasboden inkl. Träger - Innen</p>	150	700	828	<b>S2A537068</b>				

Passendes Zubehör finden Sie im separaten Register!

# Programm 057 - Typenliste

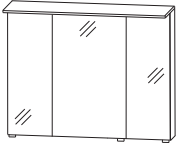
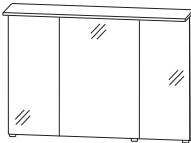
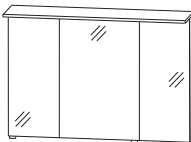
		Tiefenangabe entspricht der Korpus-tiefe	Tiefe in mm	Breite in mm	Höhe in mm	Artikelnummer	Anschlag	#	Aufpreis Hochglanz Korpus
<h2>Spiegelschränke Serie B</h2>									
 <p>inkl. Griffblöcke in chrom</p>	<p><b>Spiegelschrank</b>            3 Spiegeltüren auf Trägerplatte            1 Gesimsboden mit LED-Beleuchtung            4,0 Watt / Converter 15 Watt            295 Lumen / 6500 Kelvin            1 Zwischenplatte, Kante in <b>chromoptik oder schwarz bei Bestellung bitte angeben</b>            2 Mittelwände            6 Glasfachböden            1 Schalter-Steckdosen-Element            Türbreiten: 288 mm / 412 mm / 288 mm            Dieses Produkt enthält eine Lichtquelle der Energieeffizienzklasse: G</p> <p>Optionales Zubehör:            LED-Waschplatzbeleuchtung            zusätzlicher Glasboden inkl. Träger - Außen            zusätzlicher Glasboden inkl. Träger - Innen</p>	150	1000	828	<b>S2A531068</b>				
 <p>inkl. Griffblöcke in chrom</p>	<p><b>Spiegelschrank</b>            3 Spiegeltüren auf Trägerplatte            1 Gesimsboden mit LED-Beleuchtung            4,0 Watt / Converter 15 Watt            295 Lumen / 6500 Kelvin            1 Zwischenplatte, Kante in <b>chromoptik oder schwarz bei Bestellung bitte angeben</b>            2 Mittelwände            6 Glasfachböden            1 Schalter-Steckdosen-Element            Türbreiten: 388 mm / 412 mm / 388 mm            Dieses Produkt enthält eine Lichtquelle der Energieeffizienzklasse: G</p> <p>Optionales Zubehör:            LED-Waschplatzbeleuchtung            zusätzlicher Glasboden inkl. Träger - Außen            zusätzlicher Glasboden inkl. Träger - Innen</p>	150	1200	828	<b>S2A531268</b>				
 <p>inkl. Griffblöcke in chrom</p>	<p><b>Spiegelschrank</b>            3 Spiegeltüren auf Trägerplatte            1 Gesimsboden mit LED-Beleuchtung            2 Beleuchtungselemente            8,0 Watt / Converter 15 Watt            2 x 295 Lumen / 6500 Kelvin            1 Zwischenplatte, Kante in <b>chromoptik oder schwarz bei Bestellung bitte angeben</b>            2 Mittelwände            6 Glasfachböden            1 Schalter-Steckdosen-Element            Türbreiten: 388 mm / 412 mm / 388 mm            Dieses Produkt enthält eine Lichtquelle der Energieeffizienzklasse: G</p> <p>Optionales Zubehör:            LED-Waschplatzbeleuchtung            zusätzlicher Glasboden inkl. Träger - Außen            zusätzlicher Glasboden inkl. Träger - Innen</p>	150	1200	828	<b>S2A532D68</b>				

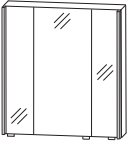
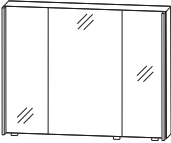
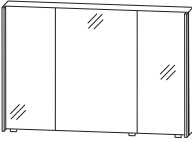

Passendes Zubehör finden Sie im separaten Register!

# Programm 057 - Typenliste

		Tiefenangabe entspricht der Korpus-tiefe	Tiefe in mm	Breite in mm	Höhe in mm	Artikelnummer	Anschlag	#	Aufpreis Hoch- glanz Korpus
<h2>Spiegelschränke Serie C</h2>									
 <p>inkl. Griffblöcke in chrom</p>	<p><b>Spiegelschrank</b>            3 Spiegeltüren auf Trägerplatte            2 Mittelwände            6 Glasfachböden            2 seitliche LED-Beleuchtungsprofile            2 x 5,7 Watt / Converter 30 Watt            2 x 659 Lumen / 6000 Kelvin            1 Schalter-Steckdosen-Element            Türbreiten: 180 mm / 296 mm / 180 mm            Dieses Produkt enthält eine Lichtquelle            der Energieeffizienzklasse: E</p> <p>Optionales Zubehör:            LED-Waschplatzbeleuchtung            LED-Aufbauleuchte 500 mm            zusätzlicher Glasboden inkl. Träger - Außen            zusätzlicher Glasboden inkl. Träger - Innen</p>	150	700	800	<b>S2A537003</b>				PZ106360 PZ108350 FBG170120 FBG278120
 <p>inkl. Griffblöcke in chrom</p>	<p><b>Spiegelschrank</b>            3 Spiegeltüren auf Trägerplatte            2 Mittelwände            6 Glasfachböden            2 seitliche LED-Beleuchtungsprofile            2 x 5,7 Watt / Converter 30 Watt            2 x 659 Lumen / 6000 Kelvin            1 Schalter-Steckdosen-Element            Türbreiten: 272 mm / 412 mm / 272 mm            Dieses Produkt enthält eine Lichtquelle            der Energieeffizienzklasse: E</p> <p>Optionales Zubehör:            LED-Waschplatzbeleuchtung            LED-Aufbauleuchte 800 mm            zusätzlicher Glasboden inkl. Träger - Außen            zusätzlicher Glasboden inkl. Träger - Innen</p>	150	1000	800	<b>S2A531003</b>				PZ106390 PZ108380 FBG262120 FBG394120
 <p>inkl. Griffblöcke in chrom</p>	<p><b>Spiegelschrank</b>            3 Spiegeltüren auf Trägerplatte            2 Mittelwände            6 Glasfachböden            2 seitliche LED-Beleuchtungsprofile            2 x 5,7 Watt / Converter 30 Watt            2 x 659 Lumen / 6000 Kelvin            1 Schalter-Steckdosen-Element            Türbreiten: 372 mm / 412 mm / 372 mm            Dieses Produkt enthält eine Lichtquelle            der Energieeffizienzklasse: E</p> <p>Optionales Zubehör:            LED-Waschplatzbeleuchtung            LED-Aufbauleuchte 800 mm            zusätzlicher Glasboden inkl. Träger - Außen            zusätzlicher Glasboden inkl. Träger - Innen</p>	150	1200	800	<b>S2A531203</b>				PZ106312 PZ108380 FBG362120 FBG394120

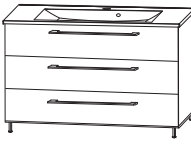

Die Angabe des Waschtisch-Herstellers entnehmen Sie bitte der Übersicht, die Sie am Anfang des Verkaufshandbuches finden.

# Programm 057 - Typenliste

Tiefenangabe entspricht der Korpusstärke		Tiefe in mm	Breite in mm	Höhe in mm	Artikelnummer	Anschlag	#	Aufpreis Hoch- glanz Korpus	
<b>Sets mit Mineralguss-Waschtischen</b>									
	<p><b>Bestehend aus:</b>                      Mineralguss-Möbelwaschtisch, weiß                      Waschtischunterschrank, 700 mm                      1 Auszug mit Einzugsdämpfung und                      Siphonausschnitt inkl. Metallverkleidung                      2 Auszüge                      1 Dekorboden <b>wahlweise</b> mit Chromkante oder                      schwarzer Kante:                      Nr. 129 chrom                      Nr. 144 schwarz                      4 Zierfüße <b>wahlweise</b> in chrom oder schwarz:                      Nr. 101 chrom                      Nr. 043 schwarz</p> <p>Optionales Zubehör:                      Raumparsiphon DN 40                      Raumparsiphon DN 32</p>	500	706	872	<b>SETQU701</b>				PZ1367 PZ1423
	<p><b>Bestehend aus:</b>                      Mineralguss-Möbelwaschtisch, weiß                      Waschtischunterschrank, 1000 mm                      1 Auszug mit Einzugsdämpfung und                      Siphonausschnitt inkl. Metallverkleidung                      2 Auszüge                      1 Dekorboden <b>wahlweise</b> mit Chromkante oder                      schwarzer Kante:                      Nr. 129 chrom                      Nr. 144 schwarz                      4 Zierfüße <b>wahlweise</b> in chrom oder schwarz:                      Nr. 101 chrom                      Nr. 043 schwarz</p> <p>Optionales Zubehör:                      Raumparsiphon DN 40                      Raumparsiphon DN 32</p>	500	1006	872	<b>SETQU101</b>				PZ1367 PZ1423
	<p><b>Bestehend aus:</b>                      Mineralguss-Möbelwaschtisch, weiß                      Waschtischunterschrank 1200 mm                      1 Auszug mit Einzugsdämpfung und                      Siphonausschnitt inkl. Metallverkleidung                      2 Auszüge                      1 Dekorboden <b>wahlweise</b> mit Chromkante oder                      schwarzer Kante:                      Nr. 129 chrom                      Nr. 144 schwarz                      4 Zierfüße <b>wahlweise</b> in chrom oder schwarz:                      Nr. 101 chrom                      Nr. 043 schwarz</p> <p>Optionales Zubehör:                      Raumparsiphon DN 40                      Raumparsiphon DN 32</p>	500	1206	872	<b>SETQU121</b>				PZ1367 PZ1423

Die Angabe des Waschtisch-Herstellers entnehmen Sie bitte der Übersicht, die Sie am Anfang des Verkaufshandbuchs finden.  
 Höhenangabe inkl. Füße (120 mm)

# Programm 057 - Typenliste

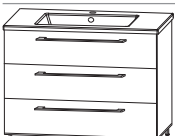
Tiefenangabe entspricht der Korpus-tiefe		Tiefe in mm	Breite in mm	Höhe in mm	Artikelnummer	Anschlag	#	Aufpreis Hoch- glanz Korpus
<b>Sets mit Mineralguss-Waschtischen</b>								
	<p><b>Bestehend aus:</b>            Mineralguss-Möbelwaschtisch, weiß            Waschtischunterschrank 1200 mm            1 Auszug mit Einzugsdämpfung und            2 Siphonausschnitten inkl. Metallverkleidung            2 Auszüge            1 Dekorboden <b>wahlweise</b> mit Chromkante oder            schwarzer Kante:            Nr. 129 chrom            Nr. 144 schwarz            4 Zierfüße <b>wahlweise</b> in chrom oder schwarz:            Nr. 101 chrom            Nr. 043 schwarz</p> <p>Optionales Zubehör:            Raumspar-siphon DN 40 (2 Stück bestellen)            Raumspar-siphon DN 32 (2 Stück bestellen)</p>	500	1206	872	<b>SETQU2D1</b>			
					PZ1367 PZ1423			
<b>Sets mit Keramik-Waschtischen</b>								
	<p><b>Bestehend aus:</b>            Keramik-Möbelwaschtisch, weiß            Waschtischunterschrank, 700 mm            1 Auszug mit Einzugsdämpfung und            Siphonausschnitt inkl. Metallverkleidung            2 Auszüge            1 Dekorboden <b>wahlweise</b> mit Chromkante oder            schwarzer Kante:            Nr. 129 chrom            Nr. 144 schwarz            4 Zierfüße <b>wahlweise</b> in chrom oder schwarz:            Nr. 101 chrom            Nr. 043 schwarz</p> <p>Optionales Zubehör:            Raumspar-siphon DN 40            Raumspar-siphon DN 32</p>	500	720	867	<b>SETQU702</b>			
					PZ1367 PZ1423			
	<p><b>Bestehend aus:</b>            Keramik-Möbelwaschtisch, weiß            Waschtischunterschrank, 1000 mm            1 Auszug mit Einzugsdämpfung und            Siphonausschnitt inkl. Metallverkleidung            2 Auszüge            1 Dekorboden <b>wahlweise</b> mit Chromkante oder            schwarzer Kante:            Nr. 129 chrom            Nr. 144 schwarz            4 Zierfüße <b>wahlweise</b> in chrom oder schwarz:            Nr. 101 chrom            Nr. 043 schwarz</p> <p>Optionales Zubehör:            Raumspar-siphon DN 40            Raumspar-siphon DN 32</p>	500	1020	867	<b>SETQU102</b>			
					PZ1367 PZ1423			

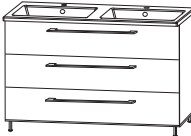
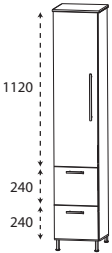

Die Angabe des Waschtisch-Herstellers entnehmen Sie bitte der Übersicht, die Sie am Anfang des Verkaufshandbuches finden.  
 Höhenangabe inkl. FüÙe (120 mm)

# Programm 057 - Typenliste

Tiefenangabe entspricht der Korpusstärke		Tiefe in mm	Breite in mm	Höhe in mm	Artikelnummer	Anschlag	#	Aufpreis Hoch- glanz Korpus
<h2>Sets mit Keramik-Waschtischen</h2>								
	<p><b>Bestehend aus:</b>                      Keramik-Möbelwaschtisch, weiß                      Waschtischunterschrank 1200 mm                      1 Auszug mit Einzugsdämpfung und                      Siphonausschnitt inkl. Metallverkleidung                      2 Auszüge                      1 Dekorboden <b>wahlweise</b> mit Chromkante oder                      schwarzer Kante:                      Nr. 129 chrom                      Nr. 144 schwarz                      4 Zierfüße <b>wahlweise</b> in chrom oder schwarz:                      Nr. 101 chrom                      Nr. 043 schwarz</p> <p>Optionales Zubehör:                      Raumparsiphon DN 40                      Raumparsiphon DN 32</p>	500	1220	867	<b>SETQU122</b>			
	<p><b>Bestehend aus:</b>                      Keramik-Möbelwaschtisch, weiß                      Waschtischunterschrank 1200 mm                      1 Auszug mit Einzugsdämpfung und                      2 Siphonausschnitten inkl. Metallverkleidung                      2 Auszüge                      1 Dekorboden <b>wahlweise</b> mit Chromkante oder                      schwarzer Kante:                      Nr. 129 chrom                      Nr. 144 schwarz                      4 Zierfüße <b>wahlweise</b> in chrom oder schwarz:                      Nr. 101 chrom                      Nr. 043 schwarz</p> <p>Optionales Zubehör:                      Raumparsiphon DN 40 (2 Stück bestellen)                      Raumparsiphon DN 32 (2 Stück bestellen)</p>	500	1220	867	<b>SETQU2D2</b>			
<h2>Hochschränke</h2>								
	<p><b>Hochschrank</b>                      1 Tür                      4 Glasfachböden                      2 Auszüge mit Einzugsdämpfung                      1 Abdeckplatte 325 mm tief                      1 Dekorboden <b>wahlweise</b> mit Chromkante oder                      schwarzer Kante:                      Nr. 129 chrom                      Nr. 144 schwarz                      4 Zierfüße <b>wahlweise</b> in chrom oder schwarz:                      Nr. 101 chrom                      Nr. 043 schwarz</p>	300 300	302 402	1748 1748	<b>HNA083A4S</b> <b>HNA084A4S</b>	L/R L/R		

Die Angabe des Waschtisch-Herstellers entnehmen Sie bitte der Übersicht, die Sie am Anfang des Verkaufshandbuchs finden.  
 Höhenangabe inkl. FüÙe (120 mm)

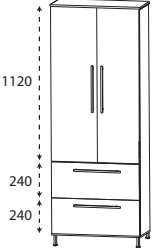
# Programm 057 - Typenliste

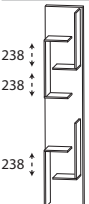
Tiefenangabe entspricht der Korpus-tiefe		Tiefe in mm	Breite in mm	Höhe in mm	Artikelnummer	Anschlag	#	Aufpreis Hoch- glanz Korpus
<b>Hochschränke</b>								
	<p><b>Hochschrank</b>                  2 Türen                  4 Glasfachböden                  2 Auszüge mit Einzugsdämpfung                  1 Abdeckplatte 325 mm tief                  1 Dekorboden <b>wahlweise</b> mit Chromkante oder schwarzer Kante:                  Nr. 129 chrom                  Nr. 144 schwarz                  4 Zierfüße <b>wahlweise</b> in chrom oder schwarz:                  Nr. 101 chrom                  Nr. 043 schwarz</p>	300	602	1748	<b>HNA086A4S</b>			
	<p><b>Hochschrank</b>                  1 Tür                  1 Glasfachboden (o.)                  1 offenes Fach                  1 Schubkasten                  1 Tür                  1 Glasfachboden (u.)                  1 Dekorboden <b>wahlweise</b> mit Chromkante oder schwarzer Kante:                  Nr. 129 chrom                  Nr. 144 schwarz                  4 Zierfüße <b>wahlweise</b> in chrom oder schwarz:                  Nr. 101 chrom                  Nr. 043 schwarz</p>	300 300	302 402	1748 1748	<b>HNA023A4S</b> <b>HNA024A4S</b>	L/R L/R		
	<p><b>Hochschrank</b>                  2 Türen                  1 Glasfachboden (o.)                  1 offenes Fach                  1 Schubkasten                  2 Türen                  1 Dekorboden <b>wahlweise</b> mit Chromkante oder schwarzer Kante:                  Nr. 129 chrom                  Nr. 144 schwarz                  4 Zierfüße <b>wahlweise</b> in chrom oder schwarz:                  Nr. 101 chrom                  Nr. 043 schwarz</p>	300	602	1748	<b>HNA026A4S</b>			
<b>Hochschrank-Regale</b>								
	<p><b>Hochschrank-Regal</b>                  mit offener Ablage                  in Korpusdekor</p>	150	300	1600	<b>RG103001</b>			

Höhenangabe inkl. FüÙe (120 mm)  
 Passendes Zubehör finden Sie im separaten Register!

# Programm 057 - Typenliste

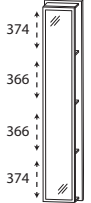
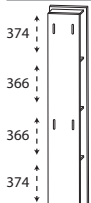
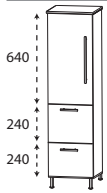
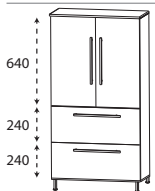
		Tiefenangabe entspricht der Korpustiefe	Tiefe in mm	Breite in mm	Höhe in mm	Artikelnummer	Anschlag	#	Aufpreis Hoch- glanz Korpus
<b>Hochschrank-Regale</b>									
	<b>Hochschrank-Regal</b> mit Spiegelfläche 4 Ablagefächer in Korpusdekor		150	300	1600	<b>RG103002</b>			
	<b>Hochschrank-Regal</b> 4 Funktionshaken 4 Ablagefächer in Korpusdekor		150	300	1600	<b>RG103003</b>			
<b>Mittelschränke</b>									
	<b>Mittelschrank</b> 1 Tür 1 Glasfachboden 2 Auszüge 1 Abdeckplatte 325 mm tief 1 Dekorboden <b>wahlweise</b> mit Chromkante oder schwarzer Kante: Nr. 129 chrom Nr. 144 schwarz 4 Zierfüße <b>wahlweise</b> in chrom oder schwarz: Nr. 101 chrom Nr. 043 schwarz		300 300	302 402	1268 1268	<b>MNA773A1S</b> <b>MNA774A1S</b>	L/R L/R		
	<b>Mittelschrank</b> 2 Türen 1 Glasfachboden 2 Auszüge 1 Abdeckplatte 325 mm tief 1 Dekorboden <b>wahlweise</b> mit Chromkante oder schwarzer Kante: Nr. 129 chrom Nr. 144 schwarz 4 Zierfüße <b>wahlweise</b> in chrom oder schwarz: Nr. 101 chrom Nr. 043 schwarz		300	602	1268	<b>MNA776A1S</b>			

Höhenangabe inkl. Füße (120 mm)  
Passendes Zubehör finden Sie im separaten Register!

# Programm 057 - Typenliste

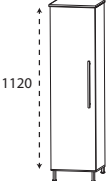
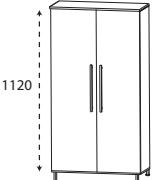
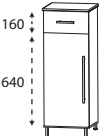
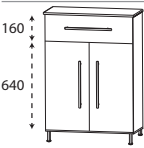
		Tiefenangabe entspricht der Korpus-tiefe	Tiefe in mm	Breite in mm	Höhe in mm	Artikelnummer	Anschlag	#	Aufpreis Hoch- glanz Korpus
<b>Mittelschränke</b>									
	<p><b>Mittelschrank</b>            1 Tür            3 Glasfachböden            1 Abdeckplatte 325 mm tief            1 Dekorboden <b>wahlweise</b> mit Chromkante oder schwarzer Kante:            Nr. 129 chrom            Nr. 144 schwarz            4 Zierfüße <b>wahlweise</b> in chrom oder schwarz:            Nr. 101 chrom            Nr. 043 schwarz</p>	300	302	1268	<b>MNA713A1S</b>	L/R			
		300	402	1268	<b>MNA714A1S</b>	L/R			
	<p><b>Mittelschrank</b>            2 Türen            3 Glasfachböden            1 Abdeckplatte 325 mm tief            1 Dekorboden <b>wahlweise</b> mit Chromkante oder schwarzer Kante:            Nr. 129 chrom            Nr. 144 schwarz            4 Zierfüße <b>wahlweise</b> in chrom oder schwarz:            Nr. 101 chrom            Nr. 043 schwarz</p>	300	602	1268	<b>MNA716A1S</b>				
<b>Highboards</b>									
	<p><b>Highboard</b>            1 Schubkasten            1 Tür            1 Glasfachboden            1 Abdeckplatte 325 mm tief            1 Dekorboden <b>wahlweise</b> mit Chromkante oder schwarzer Kante:            Nr. 129 chrom            Nr. 144 schwarz            4 Zierfüße <b>wahlweise</b> in chrom oder schwarz:            Nr. 101 chrom            Nr. 043 schwarz</p>	300	302	948	<b>HBA553A1S</b>	L/R			
		300	402	948	<b>HBA554A1S</b>	L/R			
	<p><b>Highboard</b>            1 Schubkasten            2 Türen            1 Glasfachboden            1 Abdeckplatte 325 mm tief            1 Dekorboden <b>wahlweise</b> mit Chromkante oder schwarzer Kante:            Nr. 129 chrom            Nr. 144 schwarz            4 Zierfüße <b>wahlweise</b> in chrom oder schwarz:            Nr. 101 chrom            Nr. 043 schwarz</p>	300	602	948	<b>HBA556A1S</b>				



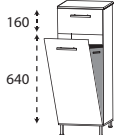
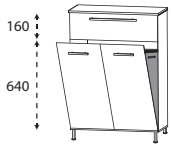
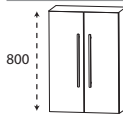

Höhenangabe inkl. FüÙe (120 mm)  
 Passendes Zubehöör finden Sie im separaten Register!

# Programm 057 - Typenliste

		Tiefenangabe entspricht der Korpustiefe	Tiefe in mm	Breite in mm	Höhe in mm	Artikelnummer	Anschlag	#	Aufpreis Hoch- glanz Korpus
<b>Highboards</b>									
	<b>Highboard mit Wäschekippe</b> 1 Schubkasten 1 Wäschekippe mit Stoffkorb in Anthrazit 1 Abdeckplatte 325 mm tief 1 Dekorboden <b>wahlweise</b> mit Chromkante oder schwarzer Kante: Nr. 129 chrom Nr. 144 schwarz 4 Zierfüße <b>wahlweise</b> in chrom oder schwarz: Nr. 101 chrom Nr. 043 schwarz  Volumen Wäschekorb: 25 Liter Volumen Wäschekorb: 36 Liter		300	302	948	<b>HBA553W1S</b>			
			300	402	948	<b>HBA554W1S</b>			
	<b>Highboard mit Wäschekippe</b> 1 Schubkasten 1 Wäschekippe mit Stoffkorb in Anthrazit 1 Abdeckplatte 325 mm tief 1 Dekorboden <b>wahlweise</b> mit Chromkante oder schwarzer Kante: Nr. 129 chrom Nr. 144 schwarz 4 Zierfüße <b>wahlweise</b> in chrom oder schwarz: Nr. 101 chrom Nr. 043 schwarz  Volumen Wäschekorb: 58 Liter		300	602	948	<b>HBA556W1S</b>			
<b>Oberschränke</b>									
	<b>Oberschrank</b> 1 Tür 2 Einlegeböden		150	300	800	<b>OGA51301</b>	L/R		
			150	400	800	<b>OGA51401</b>	L/R		
	<b>Oberschrank</b> 2 Türen 2 Einlegeböden		150	600	800	<b>OGA51601</b>			



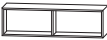

Höhenangabe inkl. Füße (120 mm)  
 Passendes Zubehör finden Sie im separaten Register!

# Programm 057 - Typenliste

Tiefenangabe entspricht der Korpus-tiefe		Tiefe in mm	Breite in mm	Höhe in mm	Artikelnummer	Anschlag	#	Aufpreis Hoch- glanz Korpus
<b>Unterschränke</b>								
	<b>Unterschrank</b>	300	302	868	<b>UNA533A1S</b>			
	3 Auszüge	300	402	868	<b>UNA534A1S</b>			
	1 Abdeckplatte 325 mm tief	300	602	868	<b>UNA536A1S</b>			
	1 Dekorboden <b>wahlweise</b> mit Chromkante oder schwarzer Kante: Nr. 129 chrom Nr. 144 schwarz 4 Zierfüße <b>wahlweise</b> in chrom oder schwarz: Nr. 101 chrom Nr. 043 schwarz							
<b>Regale</b>								
	<b>Funktionsregal</b> Ecken auf Gehrung geschnitten senkrechte oder waagerechte Montage möglich	150	300	160	<b>RGL113001</b>			
	<b>Bitte Farbvariante angeben:</b> Nr. 501 weiß matt lackiert Nr. 547 schwarz matt lackiert							
	<b>Funktionsregal</b> Ecken auf Gehrung geschnitten senkrechte oder waagerechte Montage möglich	150	600	160	<b>RGL116002</b>			
	<b>Bitte Farbvariante angeben:</b> Nr. 501 weiß matt lackiert Nr. 547 schwarz matt lackiert							
	<b>Funktionsregal</b> Ecken auf Gehrung geschnitten senkrechte oder waagerechte Montage möglich	150	900	160	<b>RGL119003</b>			
	<b>Bitte Farbvariante angeben:</b> Nr. 501 weiß matt lackiert Nr. 547 schwarz matt lackiert							

Höhenangabe inkl. FüÙe (120 mm)  
Passendes Zubehör finden Sie im separaten Register!

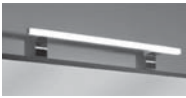
# Programm 057 - Typenliste

	Tiefenangabe entspricht der Korpus-tiefe	Tiefe in mm	Breite in mm	Höhe in mm	Artikelnummer	Anschlag	#	Aufpreis Hochglanz Korpus
<b>Glas - Ablageboarde</b>								
	<b>Glas - Ablageboard</b> inkl. Metallhalter							
	<b>400 mm breit</b> inkl. 2 Metallhalter	130	400	8	<b>ABG134008</b>			
	<b>600 mm breit</b> inkl. 2 Metallhalter	130	600	8	<b>ABG136008</b>			
	<b>700 mm breit</b> inkl. 2 Metallhalter	130	700	8	<b>ABG137008</b>			
	<b>1000 mm breit</b> inkl. 3 Metallhalter	130	1000	8	<b>ABG131008</b>			
	<b>1200 mm breit</b> inkl. 3 Metallhalter	130	1200	8	<b>ABG131208</b>			
<b>Steckboarde</b>								
	<b>Steckboard</b> rundum mit ABS-Dickkante inkl. Steckboardträger							
	<b>300 mm breit</b> inkl. 2 Steckboardträger	150	300	28	<b>SBG6030</b>			
	<b>400 mm breit</b> inkl. 2 Steckboardträger	150	400	28	<b>SBG6040</b>			
	<b>600 mm breit</b> inkl. 2 Steckboardträger	150	600	28	<b>SBG6060</b>			
	<b>700 mm breit</b> inkl. 3 Steckboardträger	150	700	28	<b>SBG6070</b>			
	<b>1000 mm breit</b> inkl. 3 Steckboardträger	150	1000	28	<b>SBG6010</b>			
	<b>1200 mm breit</b> inkl. 3 Steckboardträger	150	1200	28	<b>SBG6012</b>			
<b>Zubehör</b>								
	<b>LED-Aufbauleuchte „Alina“</b> Länge: 500 mm 4,56 Watt / 351 Lumen / 6000 Kelvin Dieses Produkt enthält eine Lichtquelle der Energieeffizienzklasse: G	94	500	44	<b>PZ108350</b>			
	<b>LED-Aufbauleuchte „Alina“</b> Länge: 800 mm 7,44 Watt / 573 Lumen / 6000 Kelvin Dieses Produkt enthält eine Lichtquelle der Energieeffizienzklasse: G	94	800	44	<b>PZ108380</b>			

Passendes Zubehör finden Sie im separaten Register!

# Programm 057 - Installationsmaße

SET QU70 1

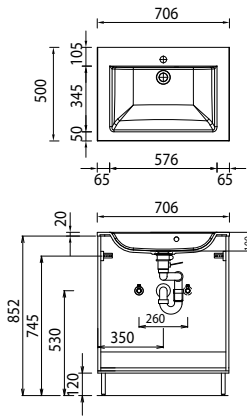

SET QU10 1

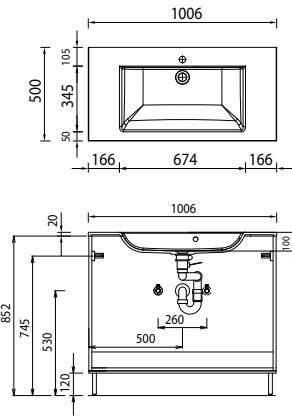

SET QU12 1

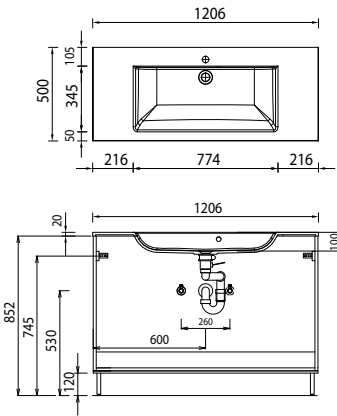

SET QU2D 1

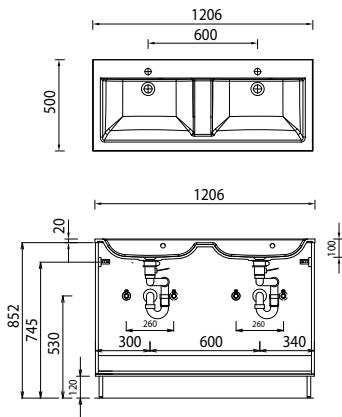

SET QU70 2

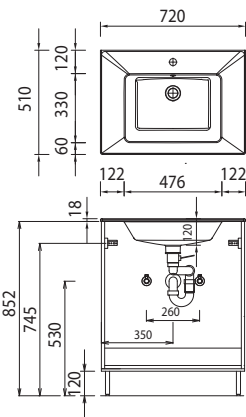

SET QU10 2

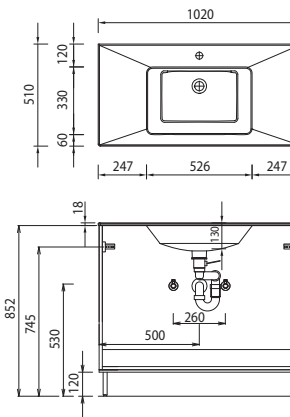

SET QU12 2

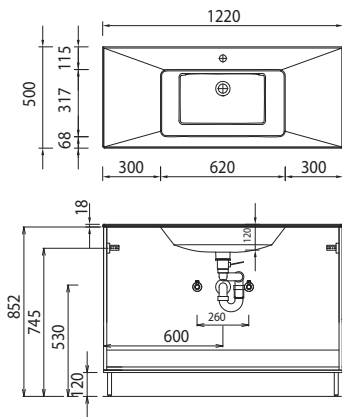

SET QU2D 2

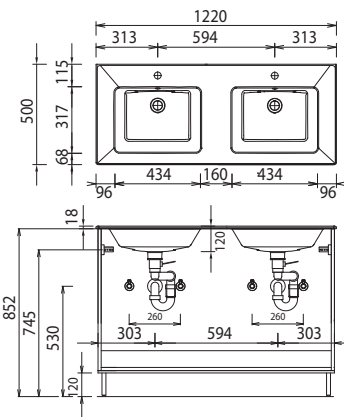

Elektroanschlüsse für Spiegelschränke

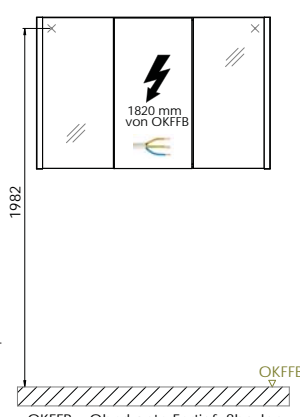

Waschtische ohne Befestigungskonsolen werden mit Silikon an der Wand und auf den Möbelseiten befestigt!

Mineralguss:

Die Temperatur des Gebrauchswassers darf 55° C nicht überschreiten. Haarfärbemittel müssen bei Kontakt mit der Oberfläche sofort entfernt werden, um Fleckenbildung zu vermeiden.

Toleranzen:

Die Maßtoleranzen (+/- 5mm) und Ebenheitstoleranzen (DIN 18202) unterliegen den üblichen materialspezifischen Toleranzen für Baustoffe, anlehend an die DIN 18202.