



Frontdekore

F Foliierte Front

M Melaminharzbeschichtete Front mit ABS-Kante



Nr. 697 Betongrün



Nr. 699 Alby Blue



Nr. 679 Betonoptik

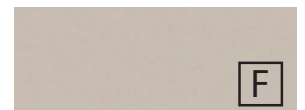

Nr. 720 Kaschmir matt

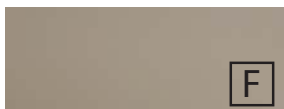

Nr. 764 Steingrau matt



Nr. 775 Stahl Dunkel matt



Nr. 777 Cosmos Grey matt



Nr. 793 Edelweiß matt



Nr. 891 Quarzgrau matt



Nr. 893 Titangrau matt

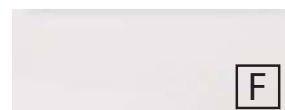

Nr. 722 Polarweiß hgl.



Nr. 639 Eiche Schwarz



Nr. 670 Halifax Eiche

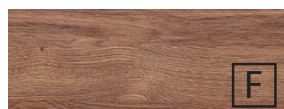

Nr. 680 Charleston Eiche

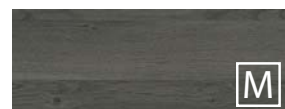

Nr. 698 Cuneo Eiche Grau



Nr. 719 Cuneo Eiche Dunkel



Nr. 751 Cuneo Eiche Braun



Nr. 771 Cuneo Eiche Natural



Nr. 785 Eiche Natur
Nachbildung



Nr. 794 Eiche Sand

Korpusdekore

* Hochglanz Korpus gegen Aufpreis



Nr. 197
Betongrün



Nr. 199
Alby Blue



Nr. 179
Betonoptik



Nr. 120
Kaschmir matt



Nr. 164
Steingrau matt



Nr. 175
Stahl Dunkel
matt



Nr. 177
Cosmos Grey
matt



Nr. 111
Weiß matt



Nr. 191
Quarzgrau matt



Nr. 193
Titangrau matt



*Nr. 161
Weiß hgl.



Nr. 139
Eiche Schwarz



Nr. 170
Halifax Eiche



Nr. 180
Charleston
Eiche



Nr. 198
Cuneo Eiche
Grau



Nr. 119
Cuneo Eiche
Dunkel



Nr. 151
Cuneo Eiche
Braun



Nr. 171
Cuneo Eiche
Natural



Nr. 185
Eiche Natur
Nachbildung



Nr. 194
Eiche Sand

Waschtischfarben

STONEPLUS - Möbelwaschtische



Serie A
STONEPLUS
Nr. 61
Weiß

evermite - Möbelwaschtische



Serie B
evermite
Nr. 21
Weiß

Glas - Möbelwaschtische



Nr. 82
Optiwhite



Nr. 92
Optiwhite matt

Griffvarianten Griffbohrung: 96 mm / 384 mm / 620 mm

Nr. 289 Stangengriff chrom



Nr. 290 Stangengriff chrom



Nr. 291 Stangengriff chrom



Nr. 292 Stangengriff chrom



Nr. 294 Stangengriff chrom



Nr. 295 Stangengriff chrom



Nr. 296 Stangengriff chrom



Nr. 299 Griffleiste chrom



Nr. 330 Stangengriff chrom



Nr. 333 Griffleiste alu matt



Nr. 340 Stangengriff chrom / chrom matt



Nr. 359 Stangengriff schwarz matt



Nr. 390 Stangengriff Bicolor



Nr. 329 Griffleiste chrom



Grifflänge:
194 mm / 294 mm / 494 mm

Nr. 338 Griffleiste alu matt



Grifflänge:
194 mm / 294 mm / 494 mm

Nr. 339 Griffleiste schwarz matt



Grifflänge:
194 mm / 294 mm / 494 mm

Nr. 347 Griffleiste Messing gebürstet



Grifflänge:
194 mm / 294 mm / 494 mm

Spiegelschränke



Serie A



Serie B

Technik

Auszüge und Schubkästen

Nr. 554

Premium-Technik mit Dämpfung







Türen mit integriertem Dämpfungssystem

Alle Angaben unverbindlich und freibleibend. Fehler, Irrtümer und Änderungen vorbehalten.

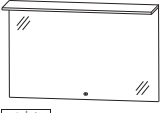
2025/2026 - ID

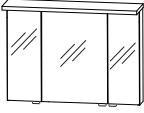





Bitte beachten Sie die Gewährleistungs-, Montage- und Pflegehinweise, sowie die Gütevereinbarungen zu Anfang des Verkaufshandbuchs.

Programm 032 - Typenliste

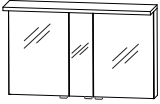
Tiefenangabe entspricht der Korpus­tiefe		Tiefe in mm	Breite in mm	Höhe in mm	Artikelnummer	Anschlag	#	Aufpreis Hochglanz Korpus
Flächenspiegel								
 	Flächenspiegel 1 LED-Flächenleuchte mit Sensor für Emotion-Beleuchtung 1 LED-Converter inkl. LED-Waschplatzbeleuchtung Dieses Produkt enthält eine Lichtquelle der Energieeffizienzklasse: F	91	900	652	FSB419001			
	900 mm breit 26,4 Watt / 2482 Lumen / 2700 - 6500 Kelvin	91	1200	652	FSB411201			
	1200 mm breit 35,7 Watt / 3356 Lumen / 2700 - 6500 Kelvin	91	1400	652	FSB411401			
	1400 mm breit 41,9 Watt / 3939 Lumen / 2700 - 6500 Kelvin	91	1600	652	FSB411601			
	1600 mm breit 48,1 Watt / 4521 Lumen / 2700 - 6500 Kelvin							
Spiegelschränke Serie A								
 	Spiegelschrank 3 Doppelspiegeltüren 2 Mittelwände, 6 Glasfachböden 1 Schalter-Steckdosen-Element 1 Gesimsboden mit LED-Beleuchtung 2 x 5,1 Watt / Converter 15 Watt 2 x 449 Lumen / (2700 -) 6500 Kelvin Türbreiten: 238 mm / 412 mm / 238 mm Dieses Produkt enthält eine Lichtquelle der Energieeffizienzklasse: E	150	900	668	S2A439016			
	inkl. Griffblöcke in chrom Optionales Zubehör: Sensor für Emotion-Beleuchtung LED-Waschplatzbeleuchtung Emotion LED-Waschplatzbeleuchtung zusätzlicher Glasboden inkl. Träger - Außen zusätzlicher Glasboden inkl. Träger - Innen				PZ10201 PZ115090 PZ106390 FBG212120 FBG394120			
 	Spiegelschrank 3 Doppelspiegeltüren 2 Mittelwände, 6 Glasfachböden 1 Schalter-Steckdosen-Element 1 Gesimsboden mit LED-Beleuchtung 2 x 7,4 Watt / Converter 30 Watt 2 x 651 Lumen / (2700 -) 6500 Kelvin Türbreiten: 388 mm / 412 mm / 388 mm Dieses Produkt enthält eine Lichtquelle der Energieeffizienzklasse: E	150	1200	668	S2A431216			
	inkl. Griffblöcke in chrom für Einzelwaschtisch-Lösung Optionales Zubehör: Sensor für Emotion-Beleuchtung LED-Waschplatzbeleuchtung Emotion LED-Waschplatzbeleuchtung zusätzlicher Glasboden inkl. Träger - Außen zusätzlicher Glasboden inkl. Träger - Innen				PZ10201 PZ115012 PZ106312 FBG362120 FBG394120			

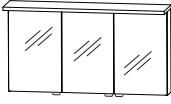

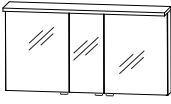



Passendes Zubehör finden Sie im separaten Register!

Programm 032 - Typenliste

		Tiefenangabe entspricht der Korpusstärke	Tiefe in mm	Breite in mm	Höhe in mm	Artikelnummer	Anschlag	#	Aufpreis Hoch- glanz Korpus
Spiegelschränke Serie A									
  inkl. Griffblöcke in chrom	Spiegelschrank 3 Doppelspiegeltüren 2 Mittelwände 6 Glasfachböden 1 Schalter-Steckdosen-Element 1 Gesimsboden mit LED-Beleuchtung 2 x 7,4 Watt / Converter 30 Watt 2 x 651 Lumen / (2700 -) 6500 Kelvin Türbreiten: 496 mm / 196 mm / 496 mm Dieses Produkt enthält eine Lichtquelle der Energieeffizienzklasse: E für Doppelwaschtisch-Lösung Optionales Zubehör: Sensor für Emotion-Beleuchtung LED-Waschplatzbeleuchtung Emotion LED-Waschplatzbeleuchtung zusätzlicher Glasboden inkl. Träger - Außen zusätzlicher Glasboden inkl. Träger - Innen	150	1200	668	S2A431215				
  inkl. Griffblöcke in chrom	Spiegelschrank 3 Doppelspiegeltüren 2 Mittelwände 6 Glasfachböden 1 Schalter-Steckdosen-Element 1 Gesimsboden mit LED-Beleuchtung 2 x 9,0 Watt / Converter 30 Watt 2 x 792 Lumen / (2700 -) 6500 Kelvin Türbreiten: 446 mm / 496 mm / 446 mm Dieses Produkt enthält eine Lichtquelle der Energieeffizienzklasse: E für Einzelwaschtisch-Lösung Optionales Zubehör: Sensor für Emotion-Beleuchtung LED-Waschplatzbeleuchtung Emotion LED-Waschplatzbeleuchtung zusätzlicher Glasboden inkl. Träger - Außen zusätzlicher Glasboden inkl. Träger - Innen	150	1400	668	S2A431416				
  inkl. Griffblöcke in chrom	Spiegelschrank 3 Doppelspiegeltüren 2 Mittelwände 6 Glasfachböden 1 Schalter-Steckdosen-Element 1 Gesimsboden mit LED-Beleuchtung 2 x 9,0 Watt / Converter 30 Watt 2 x 792 Lumen / (2700 -) 6500 Kelvin Türbreiten: 546 mm / 296 mm / 546 mm Dieses Produkt enthält eine Lichtquelle der Energieeffizienzklasse: E für Doppelwaschtisch-Lösung Optionales Zubehör: Sensor für Emotion-Beleuchtung LED-Waschplatzbeleuchtung Emotion LED-Waschplatzbeleuchtung zusätzlicher Glasboden inkl. Träger - Außen zusätzlicher Glasboden inkl. Träger - Innen	150	1400	668	S2A431415				

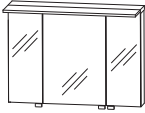

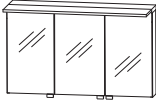



Passendes Zubehör finden Sie im separaten Register!

Programm 032 - Typenliste

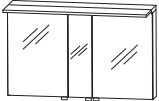
		Tiefenangabe entspricht der Korpus-tiefe	Tiefe in mm	Breite in mm	Höhe in mm	Artikelnummer	Anschlag	#	Aufpreis Hochglanz Korpus
Spiegelschränke Serie A									
  inkl. Griffblöcke in chrom	Spiegelschrank 3 Doppelspiegeltüren 2 Mittelwände, 6 Glasfachböden 1 Schalter-Steckdosen-Element 1 Gesimsboden mit LED-Beleuchtung 2 x 10,5 Watt / Converter 30 Watt 2 x 924 Lumen / (2700 -) 6500 Kelvin Türbreiten: 546 mm / 496 mm / 546 mm Dieses Produkt enthält eine Lichtquelle der Energieeffizienzklasse: E Optionales Zubehör: Sensor für Emotion-Beleuchtung LED-Waschplatzbeleuchtung Emotion LED-Waschplatzbeleuchtung zusätzlicher Glasboden inkl. Träger - Außen zusätzlicher Glasboden inkl. Träger - Innen	150	1600	668	S2A431615				
						PZ10201 PZ115012 PZ106312 FBG520120 FBG478120			
Spiegelschränke Serie B									
  inkl. Griffblöcke in chrom	Spiegelschrank 3 Doppelspiegeltüren 2 Mittelwände, 6 Glasfachböden 1 Schalter-Steckdosen-Element 1 LED-Flächenleuchte 13,6 Watt / Converter 30 Watt 873 Lumen / (2700 -) 6500 Kelvin Türbreiten: 238 mm / 412 mm / 238 mm Dieses Produkt enthält eine Lichtquelle der Energieeffizienzklasse: F Optionales Zubehör: Sensor für Emotion-Beleuchtung LED-Waschplatzbeleuchtung Emotion LED-Waschplatzbeleuchtung zusätzlicher Glasboden inkl. Träger - Außen zusätzlicher Glasboden inkl. Träger - Innen	150	900	660	S2A439078				
						PZ10201 PZ115090 PZ106390 FBG212120 FBG394120			
  inkl. Griffblöcke in chrom	Spiegelschrank 3 Doppelspiegeltüren 2 Mittelwände, 6 Glasfachböden 1 Schalter-Steckdosen-Element 1 LED-Flächenleuchte 18,2 Watt / Converter 30 Watt 1115 Lumen / (2700 -) 6500 Kelvin Türbreiten: 388 mm / 412 mm / 388 mm Dieses Produkt enthält eine Lichtquelle der Energieeffizienzklasse: F für Einzelwaschtisch-Lösung Optionales Zubehör: Sensor für Emotion-Beleuchtung LED-Waschplatzbeleuchtung Emotion LED-Waschplatzbeleuchtung zusätzlicher Glasboden inkl. Träger - Außen zusätzlicher Glasboden inkl. Träger - Innen	150	1200	660	S2A431278				
						PZ10201 PZ115012 PZ106312 FBG362120 FBG394120			

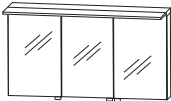





Passendes Zubehör finden Sie im separaten Register!

Programm 032 - Typenliste

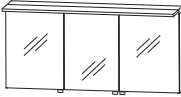
		Tiefenangabe entspricht der Korpusstärke			Tiefe in mm	Breite in mm	Höhe in mm	Artikelnummer	Anschlag	#	Aufpreis Hoch- glanz Korpus
Spiegelschränke Serie B											
  inkl. Griffblöcke in chrom	Spiegelschrank 3 Doppelspiegeltüren 2 Mittelwände 6 Glasfachböden 1 Schalter-Steckdosen-Element 1 LED-Flächenleuchte 18,2 Watt / Converter 30 Watt 1115 Lumen / (2700 -) 6500 Kelvin Türbreite: 496 mm / 196 mm / 496 mm Dieses Produkt enthält eine Lichtquelle der Energieeffizienzklasse: F für Doppelwaschtisch-Lösung Optionales Zubehör: Sensor für Emotion-Beleuchtung LED-Waschplatzbeleuchtung Emotion LED-Waschplatzbeleuchtung zusätzlicher Glasboden inkl. Träger - Außen zusätzlicher Glasboden inkl. Träger - Innen	150	1200	660	S2A431277			PZ10201 PZ115012 PZ106312 FBG470120 FBG178120			
  inkl. Griffblöcke in chrom	Spiegelschrank 3 Doppelspiegeltüren 2 Mittelwände 6 Glasfachböden 1 Schalter-Steckdosen-Element 1 LED-Flächenleuchte 21,3 Watt / Converter 30 Watt 1492 Lumen / (2700 -) 6500 Kelvin Türbreiten: 446 mm / 496 mm / 446 mm Dieses Produkt enthält eine Lichtquelle der Energieeffizienzklasse: F für Einzelwaschtisch-Lösung Optionales Zubehör: Sensor für Emotion-Beleuchtung LED-Waschplatzbeleuchtung Emotion LED-Waschplatzbeleuchtung zusätzlicher Glasboden inkl. Träger - Außen zusätzlicher Glasboden inkl. Träger - Innen	150	1400	660	S2A431478			PZ10201 PZ115012 PZ106312 FBG420120 FBG478120			
  inkl. Griffblöcke in chrom	Spiegelschrank 3 Doppelspiegeltüren 2 Mittelwände 6 Glasfachböden 1 Schalter-Steckdosen-Element 1 LED-Flächenleuchte 21,3 Watt / Converter 30 Watt 1492 Lumen / (2700 -) 6500 Kelvin Türbreiten: 546 mm / 296 mm / 546 mm Dieses Produkt enthält eine Lichtquelle der Energieeffizienzklasse: F für Doppelwaschtisch-Lösung Optionales Zubehör: Sensor für Emotion-Beleuchtung LED-Waschplatzbeleuchtung Emotion LED-Waschplatzbeleuchtung zusätzlicher Glasboden inkl. Träger - Außen zusätzlicher Glasboden inkl. Träger - Innen	150	1400	660	S2A431477			PZ10201 PZ115012 PZ106312 FBG520120 FBG278120			

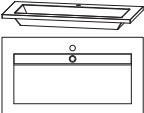
Passendes Zubehör finden Sie im separaten Register!

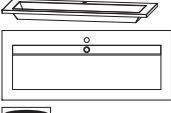
Programm 032 - Typenliste

Tiefenangabe entspricht der Korpusstärke		Tiefe in mm	Breite in mm	Höhe in mm	Artikelnummer	Anschlag	#	Aufpreis Hoch- glanz Korpus
<h2>Spiegelschränke Serie B</h2>   <p>inkl. Griffblöcke in chrom</p>		150	1600	660	S2A431677			
<p>Spiegelschrank 3 Doppelspiegeltüren 2 Mittelwände 6 Glasfachböden 1 Schalter-Steckdosen-Element 1 LED-Flächenleuchte 24,4 Watt / Converter 30 Watt 1747 Lumen / (2700 -) 6500 Kelvin Türbreiten: 546 mm / 496 mm / 546 mm Dieses Produkt enthält eine Lichtquelle der Energieeffizienzklasse: F</p> <p>Optionales Zubehör: Sensor für Emotion-Beleuchtung LED-Waschplatzbeleuchtung Emotion LED-Waschplatzbeleuchtung zusätzlicher Glasboden inkl. Träger - Außen zusätzlicher Glasboden inkl. Träger - Innen</p>					PZ10201 PZ115012 PZ106312 FBG520120 FBG478120			
<h2>STONEPLUS - Möbelwaschtische Serie A</h2>  		495	906	18	WME919E61			
<p>STONEPLUS Waschtisch, 900 mm Farbton Weiß 1 Hahnloch 1 Ablaufverblendung inkl. Permanentablauf</p> <p>kombinierbar mit WUA 3390 07</p> <p>Optionales Zubehör: CLOU Ab- und Überlaufsystem LED-Beleuchtungsprofil Bewegungssensor für LED-Beleuchtung Aufpreis ohne Hahnlochbohrung / 3-Loch (nach Skizze)*</p>					PZ11091 PZ106190 PZ1141 -			
 		495	1206	18	WME912E61			
<p>STONEPLUS Waschtisch, 1200 mm Farbton Weiß 1 Hahnloch 1 Ablaufverblendung inkl. Permanentablauf</p> <p>kombinierbar mit WUA 3312 07</p> <p>Optionales Zubehör: CLOU Ab- und Überlaufsystem LED-Beleuchtungsprofil Bewegungssensor für LED-Beleuchtung Aufpreis ohne Hahnlochbohrung / 3-Loch (nach Skizze)*</p>					PZ11091 PZ106112 PZ1141 -			

Die Angabe des Waschtisch-Herstellers entnehmen Sie bitte der Übersicht, die Sie am Anfang des Verkaufshandbuches finden.

***Die Lieferzeit beträgt 8 Wochen. Der Preis versteht sich pro Waschtisch. Waschtisch ohne Hahnlochbohrung nicht kombinierbar mit dem Clou-System. Bitte prüfen Sie unbedingt Ihre Auftragsbestätigung auf Richtigkeit und Vollständigkeit.**

Programm 032 - Typenliste

		Tiefenangabe entspricht der Korpusstärke	Tiefe in mm	Breite in mm	Höhe in mm	Artikelnummer	Anschlag	#	Aufpreis Hoch- glanz Korpus
STONEPLUS - Möbelwaschtische Serie A									
	<p>STONEPLUS Doppelwaschtisch, 1200 mm Farbton Weiß 2 Hahnlöcher 1 Ablaufverblendung inkl. Permanentablauf</p> <p>kombinierbar mit WUA 3312 7, WUA 3312 07</p> <p>Optionales Zubehör: LED-Beleuchtungsprofil Bewegungssensor für LED-Beleuchtung Aufpreis ohne Hahnlochbohrung / 3-Loch (nach Skizze)*</p>	495	1206	18	WME912D61				
	<p>STONEPLUS Waschtisch, 1400 mm Farbton Weiß 1 Hahnloch 1 Ablaufverblendung inkl. Permanentablauf</p> <p>kombinierbar mit WUA 3314 07</p> <p>Optionales Zubehör: CLOU Ab- und Überlaufsystem LED-Beleuchtungsprofil Bewegungssensor für LED-Beleuchtung Aufpreis ohne Hahnlochbohrung / 3-Loch (nach Skizze)*</p>	495	1406	18	WME914E61				
	<p>STONEPLUS Doppelwaschtisch, 1400 mm Farbton Weiß 2 Hahnlöcher 1 Ablaufverblendung inkl. Permanentablauf</p> <p>kombinierbar mit WUA 3314 7, WUA 3314 07</p> <p>Optionales Zubehör: CLOU Ab- und Überlaufsystem (2 Stück bestellen) LED-Beleuchtungsprofil Bewegungssensor für LED-Beleuchtung Aufpreis ohne Hahnlochbohrung / 3-Loch (nach Skizze)*</p>	495	1406	18	WME914D61				
	<p>STONEPLUS Doppelwaschtisch, 1600 mm Farbton Weiß 2 Hahnlöcher 1 Ablaufverblendung inkl. Permanentablauf</p> <p>kombinierbar mit WUA 3316 7</p> <p>Optionales Zubehör: CLOU Ab- und Überlaufsystem (2 Stück bestellen) LED-Beleuchtungsprofil Bewegungssensor für LED-Beleuchtung Aufpreis ohne Hahnlochbohrung / 3-Loch (nach Skizze)*</p>	495	1606	18	WME916D61				

Die Angabe des Waschtisch-Herstellers entnehmen Sie bitte der Übersicht, die Sie am Anfang des Verkaufshandbuchs finden.

***Die Lieferzeit beträgt 8 Wochen. Der Preis versteht sich pro Waschtisch. Waschtisch ohne Hahnlochbohrung nicht kombinierbar mit dem Clou-System. Bitte prüfen Sie unbedingt Ihre Auftragsbestätigung auf Richtigkeit und Vollständigkeit.**



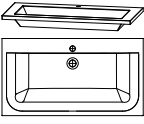
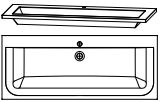
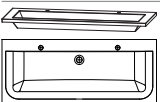
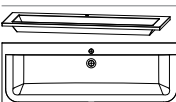

Programm 032 - Typenliste

Tiefenangabe entspricht der Korpus­tiefe		Tiefe in mm	Breite in mm	Höhe in mm	Artikelnummer	Anschlag	#	Aufpreis Hoch- glanz Korpus
evermite - Möbelwaschtische Serie B								
	evermite Waschtisch, 900 mm Farbton Weiß 1 Hahnloch inkl. verdecktem Überlaufsystem in chrom kombinierbar mit WUA 3390 07 Optionales Zubehör: LED-Beleuchtungsprofil Bewegungssensor für LED-Beleuchtung Aufpreis ohne Hahnlochbohrung / 3-Loch (nach Skizze)*	495	906	18	SWM929E21 PZ106190 PZ1141 -			
	evermite Waschtisch, 1200 mm Farbton Weiß 1 Hahnloch inkl. verdecktem Überlaufsystem in chrom kombinierbar mit WUA 3312 07 Optionales Zubehör: LED-Beleuchtungsprofil Bewegungssensor für LED-Beleuchtung Aufpreis ohne Hahnlochbohrung / 3-Loch (nach Skizze)*	495	1206	18	SWM922E21 PZ106112 PZ1141 -			
	evermite Doppelwaschtisch, 1200 mm Farbton Weiß 2 Hahnlöcher inkl. Permanentablauf kombinierbar mit WUA 3312 7, WUA 3312 07 Optionales Zubehör: LED-Beleuchtungsprofil Bewegungssensor für LED-Beleuchtung Aufpreis ohne Hahnlochbohrung / 3-Loch (nach Skizze)*	495	1206	18	SWM922D21 PZ106112 PZ1141 -			
	evermite Waschtisch, 1400 mm Farbton Weiß 1 Hahnloch inkl. verdecktem Überlaufsystem in chrom kombinierbar mit WUA 3314 07 Optionales Zubehör: LED-Beleuchtungsprofil Bewegungssensor für LED-Beleuchtung Aufpreis ohne Hahnlochbohrung / 3-Loch (nach Skizze)*	495	1406	18	SWM924E21 PZ106114 PZ1141 -			

Die Angabe des Waschtisch-Herstellers entnehmen Sie bitte der Übersicht, die Sie am Anfang des Verkaufshandbuches finden.

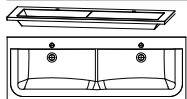
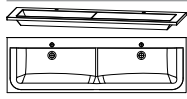
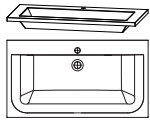
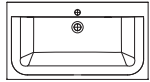
***Die Lieferzeit beträgt 8 Wochen. Der Preis versteht sich pro Waschtisch. Waschtisch ohne Hahnlochbohrung nicht kombinierbar mit dem Clou-System. Bitte prüfen Sie unbedingt Ihre Auftragsbestätigung auf Richtigkeit und Vollständigkeit.**

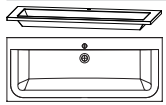
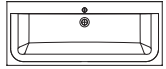









Programm 032 - Typenliste

Tiefenangabe entspricht der Korpusstärke		Tiefe in mm	Breite in mm	Höhe in mm	Artikelnummer	Anschlag	#	Aufpreis Hoch- glanz Korpus
evermite - Möbelwaschtische								
Serie B								
	evermite Doppelwaschtisch, 1400 mm Farbton Weiß 2 Hahnlöcher inkl. verdecktem Überlaufsystem in chrom kombinierbar mit WUA 3314 7, WUA 3314 07 Optionales Zubehör: LED-Beleuchtungsprofil Bewegungssensor für LED-Beleuchtung Aufpreis ohne Hahnlochbohrung / 3-Loch (nach Skizze)*	495	1406	18	SWM924D21			
					PZ106114 PZ1141 -			
	evermite Doppelwaschtisch, 1600 mm Farbton Weiß 2 Hahnlöcher inkl. verdecktem Überlaufsystem in chrom kombinierbar mit WUA 3316 7 Optionales Zubehör: LED-Beleuchtungsprofil Bewegungssensor für LED-Beleuchtung Aufpreis ohne Hahnlochbohrung / 3-Loch (nach Skizze)*	495	1606	18	SWM926D21			
					PZ106116 PZ1141 -			
Glas - Möbelwaschtische								
	Glaswaschtisch, 900 mm Farbton Optiwhite	495	906	12	WGS929E82			
		Glaswaschtisch, 900 mm Farbton Optiwhite matt  1 Hahnloch inkl. verdecktem Überlaufsystem in chrom kombinierbar mit WUA 3390 09 Optionales Zubehör: Neutralvernetzendes Silikon für Glaswaschtische Aufpreis ohne Hahnlochbohrung / 3-Loch (nach Skizze)*	495	906	12	WGS929E92		
					PZ1235 -			
	Glaswaschtisch, 1200 mm Farbton Optiwhite	495	1206	12	WGS922E82			
		Glaswaschtisch, 1200 mm Farbton Optiwhite matt  1 Hahnloch inkl. verdecktem Überlaufsystem in chrom kombinierbar mit WUA 3312 09 Optionales Zubehör: Neutralvernetzendes Silikon für Glaswaschtische Aufpreis ohne Hahnlochbohrung / 3-Loch (nach Skizze)*	495	1206	12	WGS922E92		
					PZ1235 -			

Die Angabe des Waschtisch-Herstellers entnehmen Sie bitte der Übersicht, die Sie am Anfang des Verkaufshandbuchs finden.

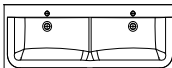
***Die Lieferzeit beträgt 8 Wochen. Der Preis versteht sich pro Waschtisch. Waschtisch ohne Hahnlochbohrung nicht kombinierbar mit dem Clou-System. Bitte prüfen Sie unbedingt Ihre Auftragsbestätigung auf Richtigkeit und Vollständigkeit.**

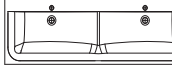
Programm 032 - Typenliste





Tiefenangabe entspricht der Korpus-tiefe		Tiefe in mm	Breite in mm	Höhe in mm	Artikelnummer	Anschlag	#	Aufpreis Hoch- glanz Korpus
Glas - Möbelwaschtische								
  	Glas Doppelwaschtisch, 1200 mm Farbton Optiwhite	495	1206	12	WGS922D82			
	Glas Doppelwaschtisch, 1200 mm Farbton Optiwhite matt	495	1206	12	WGS922D92			
2 Hahnlöcher inkl. nicht verschließbarem Ablaufventil kombinierbar mit WUA 3312 09 Optionales Zubehör: Neutralvernetzendes Silikon für Glaswaschtische Aufpreis ohne Hahnlochbohrung / 3-Loch (nach Skizze)*					PZ1235 -			
  	Glaswaschtisch, 1400 mm Farbton Optiwhite	495	1406	12	WGS924E82			
	Glaswaschtisch, 1400 mm Farbton Optiwhite matt	495	1406	12	WGS924E92			
1 Hahnloch inkl. verdecktem Überlaufsystem in chrom kombinierbar mit WUA 3314 09 Optionales Zubehör: Neutralvernetzendes Silikon für Glaswaschtische Aufpreis ohne Hahnlochbohrung / 3-Loch (nach Skizze)*					PZ1235 -			
  	Glas Doppelwaschtisch, 1400 mm Farbton Optiwhite	495	1406	12	WGS924D82			
	Glas Doppelwaschtisch, 1400 mm Farbton Optiwhite matt	495	1406	12	WGS924D92			
2 Hahnlöcher inkl. 2 verdeckten Überlaufsystemen in chrom kombinierbar mit WUA 3314 9 Optionales Zubehör: Neutralvernetzendes Silikon für Glaswaschtische Aufpreis ohne Hahnlochbohrung / 3-Loch (nach Skizze)*					PZ1235 -			
  	Glas Doppelwaschtisch, 1600 mm Farbton Optiwhite	495	1606	12	WGS926D82			
	Glas Doppelwaschtisch, 1600 mm Farbton Optiwhite matt	495	1606	12	WGS926D92			
2 Hahnlöcher inkl. 2 verdeckten Überlaufsystemen in chrom kombinierbar mit WUA 3316 9 Optionales Zubehör: Neutralvernetzendes Silikon für Glaswaschtische Aufpreis ohne Hahnlochbohrung / 3-Loch (nach Skizze)*					PZ1235 -			

Die Angabe des Waschtisch-Herstellers entnehmen Sie bitte der Übersicht, die Sie am Anfang des Verkaufshandbuchs finden.

*Die Lieferzeit beträgt 8 Wochen. Der Preis versteht sich pro Waschtisch. Waschtisch ohne Hahnlochbohrung nicht



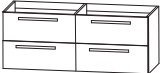

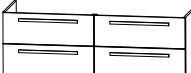
032.12 kombinierbar mit dem Clou-System. Bitte prüfen Sie unbedingt Ihre Auftragsbestätigung auf Richtigkeit und Vollständigkeit.

Programm 032 - Typenliste

		Tiefenangabe entspricht der Korpus-tiefe	Tiefe in mm	Breite in mm	Höhe in mm	Artikelnummer	Anschlag	#	Aufpreis Hochglanz Korpus
	Waschtischunterschrank 900 mm breit 1 Metallauszug mit Reling 1 Metallauszug								
	für evermite- und Stoneplus-Waschtische für Glaswaschtische mit Siphonausschnitt inkl. OrgaBase Optionales Zubehör: Raumspar-siphon DN 40 Raumspar-siphon DN 32	470	900	480	WUA339007				
		470	900	480	WUA339009				
						PZ1367 PZ1423			
	Waschtischunterschrank 1200 mm breit 1 Metallauszug mit Reling 1 Metallauszug								
	für evermite- und Stoneplus-Waschtische für Glaswaschtische mit Siphonausschnitt inkl. OrgaBase Optionales Zubehör: Raumspar-siphon DN 40 Raumspar-siphon DN 32	470	1200	480	WUA331207				
		470	1200	480	WUA331209				
						PZ1367 PZ1423			
	Waschtischunterschrank 1200 mm breit bestehend aus 2 Elementen 2 Metallauszüge mit Reling 2 Metallschubkästen								
	für evermite- und Stoneplus-Waschtische Optionales Zubehör: Raumspar-siphon DN 40 Raumspar-siphon DN 32	470	1200	480	WUA33127				
						PZ1367 PZ1423			
	Waschtischunterschrank 1400 mm breit 1 Metallauszug mit Reling 1 Metallauszug								
	für evermite- und Stoneplus-Waschtische für Glaswaschtische mit Siphonausschnitt inkl. OrgaBase Optionales Zubehör: Raumspar-siphon DN 40 Raumspar-siphon DN 32	470	1400	480	WUA331407				
		470	1400	480	WUA331409				
						PZ1367 PZ1423			
	Waschtischunterschrank 1400 mm breit bestehend aus 2 Elementen 2 Metallauszüge mit Reling 2 Metallschubkästen								
	für evermite- und Stoneplus-Waschtische für Glaswaschtische mit Siphonausschnitte inkl. OrgaBase Optionales Zubehör: Raumspar-siphon DN 40 (2 Stück bestellen) Raumspar-siphon DN 32 (2 Stück bestellen)	470	1400	480	WUA33147				
		470	1400	480	WUA33149				
						PZ1367 PZ1423			

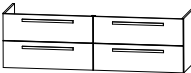
Passendes Zubehör finden Sie im separaten Register!

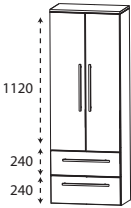
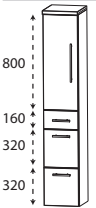
Programm 032 - Typenliste

Tiefenangabe entspricht der Korpus-tiefe		Tiefe in mm	Breite in mm	Höhe in mm	Artikelnummer	Anschlag	#	Aufpreis Hoch- glanz Korpus
Waschtischunterschranke								
	<p>Waschtischunterschrank 1600 mm breit bestehend aus 2 Elementen 2 Metallauszüge mit Reling 2 Metallschubkästen</p> <p>für evermite- und Stoneplus-Waschtische</p> <p>für Glaswaschtische mit Siphonausschnitte inkl. OrgaBase</p> <p>Optionales Zubehör: Raumsparsiphon DN 40 (2 Stück bestellen) Raumsparsiphon DN 32 (2 Stück bestellen)</p>	470	1600	480	WUA33167			
		470	1600	480	WUA33169			
					PZ1367 PZ1423			
Hochschranke								
	<p>Hochschrank 1 Tür 4 Glasfachböden 2 Metallauszüge 1 Abdeckplatte 330 mm tief</p>	300	300	1628	HNA083A71	L/R		
		300	400	1628	HNA084A71	L/R		
	<p>Hochschrank 2 Türen 4 Glasfachböden 2 Metallauszüge 1 Abdeckplatte 330 mm tief</p>	300	600	1628	HNA086A71			
	<p>Hochschrank 1 Tür 2 Glasfachböden (o.) 2 Metallauszüge 1 Metallschubkasten 1 Abdeckplatte 330 mm tief</p>	300	300	1628	HNA093A7M	L/R		
		300	400	1628	HNA094A7M	L/R		
	<p>Hochschrank 2 Türen 2 Glasfachböden (o.) 2 Metallauszüge 1 Metallschubkasten 1 Abdeckplatte 330 mm tief</p>	300	600	1628	HNA096A7M			

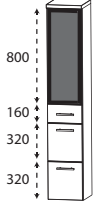
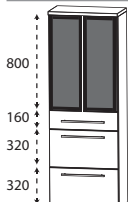
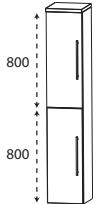
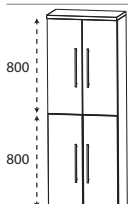
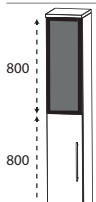
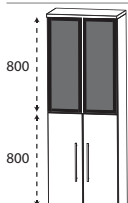

Passendes Zubehör finden Sie im separaten Register!

Programm 032 - Typenliste

		Tiefenangabe entspricht der Korpustiefe	Tiefe in mm	Breite in mm	Höhe in mm	Artikelnummer	Anschlag	#	Aufpreis Hoch- glanz Korpus
Hochschränke									
	Hochschrank 1 Glasrahmentür mit Rauchglas in Anthrazit 2 Glasfachböden (o.) 2 Metallauszüge 1 Metallschubkasten 1 Abdeckplatte 330 mm tief		300	300	1628	HNA09322E	L/R		
	Hochschrank 2 Glasrahmentüren mit Rauchglas in Anthrazit 2 Glasfachböden (o.) 2 Metallauszüge 1 Metallschubkasten 1 Abdeckplatte 330 mm tief		300	600	1628	HNA09622E			
	Hochschrank 2 Türen 2 Glasfachböden (o.) 2 Glasfachböden (u.) 1 Abdeckplatte 330 mm tief		300	300	1628	HNA033A7	L/R		
			300	400	1628	HNA034A7	L/R		
	Maßvariabel: Bitte die Korpustiefe angeben. Ablageplatte wird der Schranktiefe angepasst.	150-299	300	1628	HVA0330	L/R			
	150-299	400	1628	HVA0340	L/R				
	Hochschrank 4 Türen 2 Glasfachböden (o.) 2 Glasfachböden (u.) 1 Abdeckplatte 330 mm tief		300	600	1628	HNA036A7			
	Maßvariabel: Bitte die Korpustiefe angeben. Ablageplatte wird der Schranktiefe angepasst.	150-299	600	1628	HVA0360				
	Hochschrank 1 Glasrahmentür mit Rauchglas in Anthrazit 1 Tür 2 Glasfachböden (o.) 2 Glasfachböden (u.) 1 Abdeckplatte 330 mm tief		300	300	1628	HNA03322E	L/R		
	Maßvariabel: Bitte die Korpustiefe angeben. Ablageplatte wird der Schranktiefe angepasst.	150-299	300	1628	HVA0332	L/R			
	Hochschrank 2 Glasrahmentüren mit Rauchglas in Anthrazit 2 Türen 2 Glasfachböden (o.) 2 Glasfachböden (u.) 1 Abdeckplatte 330 mm tief		300	600	1628	HNA03622E			
	Maßvariabel: Bitte die Korpustiefe angeben. Ablageplatte wird der Schranktiefe angepasst.	150-299	600	1628	HVA0362				

Passendes Zubehör finden Sie im separaten Register!

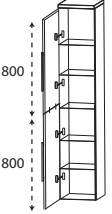
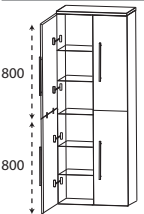
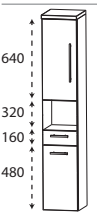
Programm 032 - Typenliste

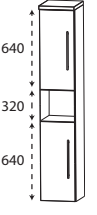
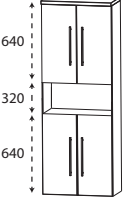
		Tiefenangabe entspricht der Korpus-tiefe	Tiefe in mm	Breite in mm	Höhe in mm	Artikelnummer	Anschlag	#	Aufpreis Hochglanz Korpus
	Hochschrank als Besenschrank 2 miteinander verstiftete Türen 5 Glasfachböden 1 Abdeckplatte 330 mm tief		300	300	1628	HNA033A71	L/R		
			300	400	1628	HNA034A71	L/R		
	Hochschrank als Besenschrank 2 miteinander verstiftete Türen links 2 miteinander verstiftete Türen rechts 5 durchgängige Glasfachböden 1 Abdeckplatte 330 mm tief		300	600	1628	HNA036A71			
	Hochschrank 1 Tür 1 Glasfachboden (o.) 1 offenes Fach 1 Metallschubkasten 1 Tür 1 Glasfachboden (u.) 1 Abdeckplatte 330 mm tief		300	300	1628	HNA023A71	L/R		
			300	400	1628	HNA024A71	L/R		
	Hochschrank 2 Türen 1 Glasfachboden (o.) 1 offenes Fach 1 Metallschubkasten 2 Türen 1 Glasfachboden (u.) 1 Abdeckplatte 330 mm tief		300	600	1628	HNA026A71			
	Hochschrank 1 Tür 1 Glasfachboden (o.) 1 offenes Fach 1 Tür 1 Glasfachboden (u.) 1 Abdeckplatte 330 mm tief		300	300	1628	HNA023A72	L/R		
			300	400	1628	HNA024A72	L/R		
	Hochschrank 2 Türen 1 Glasfachboden (o.) 1 offenes Fach 2 Türen 1 Glasfachboden (u.) 1 Abdeckplatte 330 mm tief		300	600	1628	HNA026A72			

Passendes Zubehör finden Sie im separaten Register!

Programm 032 - Typenliste

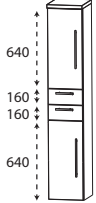
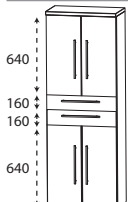
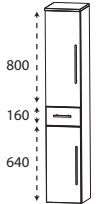
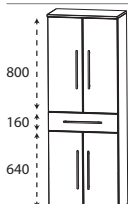
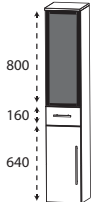
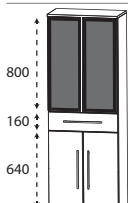
		Tiefenangabe entspricht der Korpus-tiefe	Tiefe in mm	Breite in mm	Höhe in mm	Artikelnummer	Anschlag	#	Aufpreis Hochglanz Korpus
Hochschränke									
	Hochschrank 1 Tür 1 Glasfachboden (o.) 2 Metallschubkästen 1 Tür 1 Glasfachboden (u.) 1 Abdeckplatte 330 mm tief	300	300	1628	HNA043A71	L/R			
		300	400	1628	HNA044A71	L/R			
	Hochschrank 2 Türen 1 Glasfachboden (o.) 2 Metallschubkästen 2 Türen 1 Glasfachboden (u.) 1 Abdeckplatte 330 mm tief	300	600	1628	HNA046A71				
	Hochschrank 1 Tür 2 Glasfachböden (o.) 1 Metallschubkasten 1 Tür 1 Glasfachboden (u.) 1 Abdeckplatte 330 mm tief	300	300	1628	HNA053A7M	L/R			
		300	400	1628	HNA054A7M	L/R			
	Hochschrank 2 Türen 2 Glasfachböden (o.) 1 Metallschubkasten 2 Türen 1 Glasfachboden (u.) 1 Abdeckplatte 330 mm tief	300	600	1628	HNA056A7M				
	Hochschrank 1 Glasrahmentür mit Rauchglas in Anthrazit 2 Glasfachböden (o.) 1 Metallschubkasten 1 Tür 1 Glasfachboden (u.) 1 Abdeckplatte 330 mm tief	300	300	1628	HNA05322E	L/R			
	Hochschrank 2 Glasrahmentüren mit Rauchglas in Anthrazit 2 Glasfachböden (o.) 1 Metallschubkasten 2 Türen 1 Glasfachboden (u.) 1 Abdeckplatte 330 mm tief	300	600	1628	HNA05622E				

Passendes Zubehör finden Sie im separaten Register!

Programm 032 - Typenliste

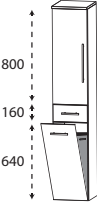
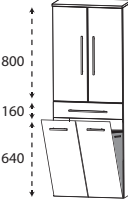
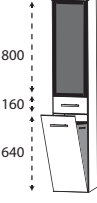
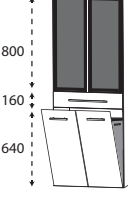
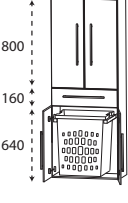
Tiefenangabe entspricht der Korpus-tiefe		Tiefe in mm	Breite in mm	Höhe in mm	Artikelnummer	Anschlag	#	Aufpreis Hoch- glanz Korpus
Hochschränke								
	Hochschrank mit Wäschekippe 1 Tür 2 Glasfachböden 1 Metallschubkasten 1 Wäschekippe mit Stoffkorb in Anthrazit 1 Abdeckplatte 330 mm tief Volumen Wäschekorb: 25 Liter	300	300	1628	HNA053A7W	L/R		
	Volumen Wäschekorb: 36 Liter	300	400	1628	HNA054A7W	L/R		
	Hochschrank mit Wäschekippe 2 Türen 2 Glasfachböden 1 Metallschubkasten 1 Wäschekippe mit Stoffkorb in Anthrazit 1 Abdeckplatte 330 mm tief Volumen Wäschekorb: 58 Liter	300	600	1628	HNA056A7W			
	Hochschrank mit Wäschekippe 1 Glasrahmentür mit Rauchglas in Anthrazit 2 Glasfachböden 1 Metallschubkasten 1 Wäschekippe mit Stoffkorb in Anthrazit Volumen Wäschekorb: 25 Liter 1 Abdeckplatte 330 mm tief	300	300	1628	HNA05322W	L/R		
	Hochschrank mit Wäschekippe 2 Glasrahmentüren mit Rauchglas in Anthrazit 2 Glasfachböden 1 Metallschubkasten 1 Wäschekippe mit Stoffkorb in Anthrazit Volumen Wäschekorb: 58 Liter 1 Abdeckplatte 330 mm tief	300	600	1628	HNA05622W			
	Hochschrank mit Wäscheauszug 2 Türen 2 Glasfachböden (o.) 1 Metallschubkasten 2 Türen 1 Wäscheauszug mit Kunststoffkorb 1 Abdeckplatte 330 mm tief Volumen Wäscheauszug: 40 Liter	300	600	1628	HNA056A1W			

Passendes Zubehör finden Sie im separaten Register!

Programm 032 - Typenliste

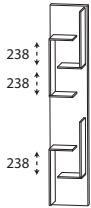
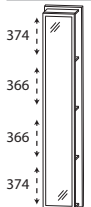
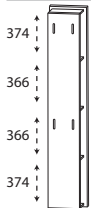
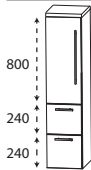
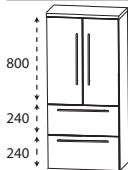
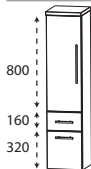
		Tiefenangabe entspricht der Korpusstärke	Tiefe in mm	Breite in mm	Höhe in mm	Artikelnummer	Anschlag	#	Aufpreis Hoch- glanz Korpus
Hochschrank-Regale									
	Hochschrank-Regal mit offener Ablage in Korpusdekor		150	300	1600	RG103001			
	Hochschrank-Regal mit Spiegelfläche 4 Ablagefächer in Korpusdekor		150	300	1600	RG103002			
	Hochschrank-Regal 4 Funktionshaken 4 Ablagefächer in Korpusdekor		150	300	1600	RG103003			
Mittelschränke									
	Mittelschrank 1 Tür 2 Glasfachböden (o.) 2 Metallauszüge 1 Abdeckplatte 330 mm tief		300 300	300 400	1308 1308	MNA873A7 MNA874A7	L/R L/R		
	Mittelschrank 2 Türen 2 Glasfachböden (o.) 2 Metallauszüge 1 Abdeckplatte 330 mm tief		300	600	1308	MNA876A7			
	Mittelschrank 1 Tür 2 Glasfachböden (o.) 1 Metallauszug 1 Metallschubkasten 1 Abdeckplatte 330 mm tief		300 300	300 400	1308 1308	MNA883A7M MNA884A7M	L/R L/R		

Passendes Zubehör finden Sie im separaten Register!

Programm 032 - Typenliste

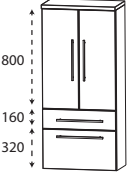
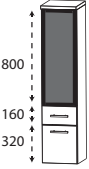
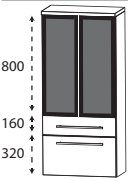
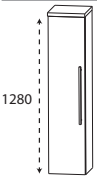
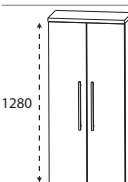
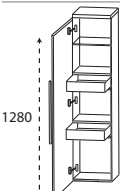
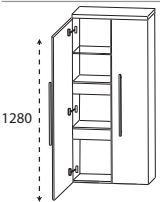
		Tiefenangabe entspricht der Korpus-tiefe	Tiefe in mm	Breite in mm	Höhe in mm	Artikelnummer	Anschlag	#	Aufpreis Hoch- glanz Korpus
<h2>Mittelschränke</h2>		Mittelschrank 2 Türen 2 Glasfachböden (o.) 1 Metallauszug 1 Metallschubkasten 1 Abdeckplatte 330 mm tief	300	600	1308	MNA886A7M			
		Mittelschrank 1 Glasrahmentür mit Rauchglas in Anthrazit 2 Glasfachböden (o.) 1 Metallauszug 1 Metallschubkasten 1 Abdeckplatte 330 mm tief	300	300	1308	MNA88322E	L/R		
		Mittelschrank 2 Glasrahmentüren mit Rauchglas in Anthrazit 2 Glasfachböden (o.) 1 Metallauszug 1 Metallschubkasten 1 Abdeckplatte 330 mm tief	300	600	1308	MNA88622E			
		Mittelschrank 1 Tür 4 Glasfachböden 1 Abdeckplatte 330 mm tief	300	300	1308	MNA813A7	L/R		
			300	400	1308	MNA814A7	L/R		
		Maßvariabel: Bitte die Korpus-tiefe angeben. Ablageplatte wird der Schranktiefe angepasst.	150-299	300	1308	MVA8130	L/R		
		150-299	400	1308	MVA8140	L/R			
		Mittelschrank 2 Türen 4 Glasfachböden 1 Abdeckplatte 330 mm tief	300	600	1308	MNA816A7			
	Maßvariabel: Bitte die Korpus-tiefe angeben. Ablageplatte wird der Schranktiefe angepasst.	150-299	600	1308	MVA8160				
	Mittelschrank mit Innenschubkästen 1 Tür 2 Metall-Innenschubkästen mit Einzugsdämpfung 1 Glasfachboden 1 Abdeckplatte 330 mm tief	300 300	300 400	1308 1308	MNA843A7 MNA844A7	L/R L/R			
	Mittelschrank mit Innenschubkästen 2 Türen 2 durchgängige Metall-Innenschubkästen 1 durchgängiger Glasfachboden 1 Abdeckplatte 330 mm tief	300	600	1308	MNA846A7				

Passendes Zubehör finden Sie im separaten Register!

Programm 032 - Typenliste

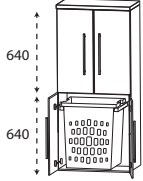
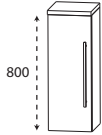
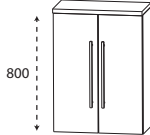
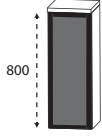
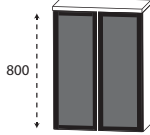
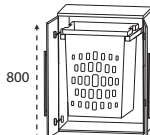
		Tiefenangabe entspricht der Korpustiefe	Tiefe in mm	Breite in mm	Höhe in mm	Artikelnummer	Anschlag	#	Aufpreis Hoch- glanz Korpus
Mittelschränke									
	Mittelschrank mit Wäscheauszug 2 Türen 1 Glasfachboden (o.) 2 Türen 1 Wäscheauszug mit Kunststoffkorb Volumen Wäscheauszug: 40 Liter 1 Abdeckplatte 330 mm tief		300	600	1308	MNA836A1W			
Highboards									
	Highboard 1 Tür 2 Glasfachböden 1 Abdeckplatte 330 mm tief Maßvariabel: Bitte die Korpustiefe angeben. Ablageplatte wird der Schranktiefe angepasst.		300 300 150-299 150-299	300 400 300 400	828 828 828 828	HBA513A7 HBA514A7 HBVA513 HBVA514	L/R L/R L/R L/R		
	Highboard 2 Türen 2 Glasfachböden 1 Abdeckplatte 330 mm tief Maßvariabel: Bitte die Korpustiefe angeben. Ablageplatte wird der Schranktiefe angepasst.		300 150-299	600 600	828 828	HBA516A7 HBVA516			
	Highboard 1 Glasrahmentür mit Rauchglas in Anthrazit 2 Glasfachböden 1 Abdeckplatte 330 mm tief Maßvariabel: Bitte die Korpustiefe angeben. Ablageplatte wird der Schranktiefe angepasst.		300 150-299	300 300	828 828	HBA51322E HBV5132	L/R L/R		
	Highboard 2 Glasrahmentüren mit Rauchglas in Anthrazit 2 Glasfachböden 1 Abdeckplatte 330 mm tief Maßvariabel: Bitte die Korpustiefe angeben. Ablageplatte wird der Schranktiefe angepasst.		300 150-299	600 600	828 828	HBA51622E HBV5162			
	Highboard mit Wäscheauszug 2 Türen 1 Wäscheauszug mit Kunststoffkorb 1 Abdeckplatte 330 mm tief Volumen Wäscheauszug: 40 Liter		300	600	828	HBA516A1W			

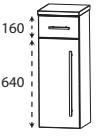
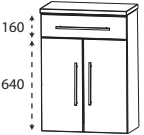
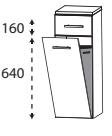
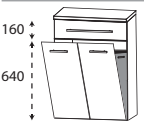
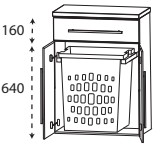
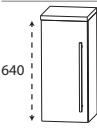

Passendes Zubehör finden Sie im separaten Register!

Programm 032 - Typenliste

		Tiefenangabe entspricht der Korpus-tiefe	Tiefe in mm	Breite in mm	Höhe in mm	Artikelnummer	Anschlag	#	Aufpreis Hochglanz Korpus
Highboards									
	Highboard	1 Metallschubkasten	300	300	828	HBA563A7M			
		2 Metallauszüge	300	400	828	HBA564A7M			
		1 Abdeckplatte 330 mm tief	300	600	828	HBA566A7M			
	Highboard	1 Metallschubkasten	300	300	828	HBA553A7M	L/R		
		1 Tür 1 Glasfachboden 1 Abdeckplatte 330 mm tief	300	400	828	HBA554A7M	L/R		
	Highboard	1 Metallschubkasten 2 Türen 1 Glasfachboden 1 Abdeckplatte 330 mm tief	300	600	828	HBA556A7M			
	Highboard mit Wäschekippe	1 Metallschubkasten 1 Wäschekippe mit Stoffkorb in Anthrazit 1 Abdeckplatte 330 mm tief							
		Volumen Wäschekorb: 25 Liter Volumen Wäschekorb: 36 Liter	300 300	300 400	828 828	HBA553A7W HBA554A7W			
	Highboard mit Wäschekippe	1 Metallschubkasten 1 Wäschekippe mit Stoffkorb in Anthrazit 1 Abdeckplatte 330 mm tief							
		Volumen Wäschekorb: 58 Liter	300	600	828	HBA556A7W			
	Highboard mit Wäscheauszug	1 Metallschubkasten 2 Türen 1 Wäscheauszug mit Kunststoffkorb 1 Abdeckplatte 330 mm tief							
		Volumen Wäscheauszug: 40 Liter	300	600	828	HBA556A1W			
Oberschränke									
	Oberschrank	1 Tür	150	300	668	OGA413A7	L/R		
		1 Glasfachboden	150	400	668	OGA414A7	L/R		
		1 Abdeckplatte 180 mm tief							
		Maßvariabel: Bitte die Korpus-tiefe angeben. Ablageplatte wird der Schranktiefe angepasst.	151-300 151-300	300 400	668 668	OVA4130 OVA4140	L/R L/R		

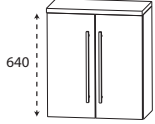
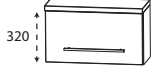
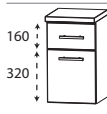
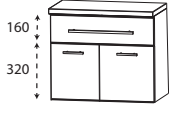
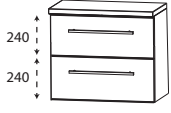
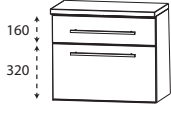

Passendes Zubehör finden Sie im separaten Register!

Programm 032 - Typenliste

		Tiefenangabe entspricht der Korpus-tiefe	Tiefe in mm	Breite in mm	Höhe in mm	Artikelnummer	Anschlag	#	Aufpreis Hochglanz Korpus
Oberschränke									
	Oberschrank 2 Türen 1 Glasfachboden 1 Abdeckplatte 180 mm tief		150	600	668	OGA416A7			
	Maßvariabel: Bitte die Korpus-tiefe angeben. Ablageplatte wird der Schranktiefe angepasst.		151-300	600	668	OVA4160			
	Oberschrank 1 Klapptür 1 Abdeckplatte 260 mm tief		230	600	348	OMA216A7K			
Unterschränke									
	Unterschrank 1 Metallschubkasten 1 Tür 1 Abdeckplatte 330 mm tief		300	300	508	UNA323A7M	L/R		
			300	400	508	UNA324A7M	L/R		
	Unterschrank 1 Metallschubkasten 2 Türen 1 Abdeckplatte 330 mm tief		300	600	508	UNA326A7M			
	Unterschrank 2 Auszüge mit Einzugsdämpfung 1 Abdeckplatte 330 mm tief		300	300	508	UNA363A7			
			300	400	508	UNA364A7			
			300	600	508	UNA366A7			
	Unterschrank 1 Metallschubkasten 1 Metallauszug 1 Abdeckplatte 330 mm tief		300	300	508	UNA343A7M			
			300	400	508	UNA344A7M			
			300	600	508	UNA346A7M			
	Unterschrank 1 Klapptür 1 Abdeckplatte 260 mm tief		230	600	348	UMA216A7K			
Regale									
	Funktionsregal Ecken auf Gehrung geschnitten senkrechte oder waagerechte Montage möglich Bitte Farbvariante angeben: Nr. 501 weiß matt lackiert Nr. 547 schwarz matt lackiert		150	300	160	RGL113001			

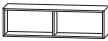

Passendes Zubehör finden Sie im separaten Register!

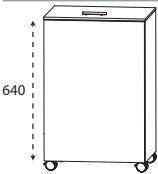
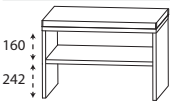
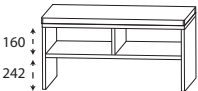
Programm 032 - Typenliste

Tiefenangabe entspricht der Korpusstärke		Tiefe in mm	Breite in mm	Höhe in mm	Artikelnummer	Anschlag	#	Aufpreis Hoch- glanz Korpus
Regale								
	Funktionsregal Ecken auf Gehrung geschnitten senkrechte oder waagerechte Montage möglich Bitte Farbvariante angeben: Nr. 501 weiß matt lackiert Nr. 547 schwarz matt lackiert	150	600	160	RGL116002			
	Funktionsregal Ecken auf Gehrung geschnitten senkrechte oder waagerechte Montage möglich Bitte Farbvariante angeben: Nr. 501 weiß matt lackiert Nr. 547 schwarz matt lackiert	150	900	160	RGL119003			
Wäscherolli								
	Wäscherolli 1 Klappdeckel, inkl. Dämpfung 1 herausnehmbarer Wäschesack, waschbar 4 Rollen (2 feststellbar) Farbvariante entspricht der Korpusfarbe Höhenangabe inkl. Rollen (100 mm)	470	470	756	WRS4047			
Sitzbänke								
	Sitzbank 1 Ablagefach 1 Sitzkissen aus Kunstleder Farbvariante entspricht der Korpusfarbe Sitzkissen in creme-weiß Sitzkissen in schwarz	450	600	508	SETBANK6W SETBANK6S			
	Sitzbank 2 Ablagefächer 1 Sitzkissen aus Kunstleder Farbvariante entspricht der Korpusfarbe Sitzkissen in creme-weiß Sitzkissen in schwarz	450	900	508	SETBANK9W SETBANK9S			



Passendes Zubehör finden Sie im separaten Register!

Programm 032 - Typenliste

		Tiefenangabe entspricht der Korpustiefe	Tiefe in mm	Breite in mm	Höhe in mm	Artikelnummer	Anschlag	#	Aufpreis Hoch- glanz Korpus
Steckboarde									
	Steckboard rundum mit ABS-Dickkante inkl. Steckboardträger								
	300 mm breit inkl. 2 Steckboardträger		150	300	28	SBG6030			
	400 mm breit inkl. 2 Steckboardträger		150	400	28	SBG6040			
	600 mm breit inkl. 2 Steckboardträger		150	600	28	SBG6060			
	900 mm breit inkl. 3 Steckboardträger		150	900	28	SBG6090			
	1200 mm breit inkl. 3 Steckboardträger		150	1200	28	SBG6012			
	1400 mm breit inkl. 3 Steckboardträger		150	1400	28	SBG6014			
	1600 mm breit inkl. 4 Steckboardträger		150	1600	28	SBG6016			
Glas - Ablageboarde									
	Glas - Ablageboard inkl. Metallhalter								
	400 mm breit inkl. 2 Metallhalter		130	400	8	ABG134008			
	600 mm breit inkl. 2 Metallhalter		130	600	8	ABG136008			
	900 mm breit inkl. 3 Metallhalter		130	900	8	ABG139008			
	1200 mm breit inkl. 3 Metallhalter		130	1200	8	ABG131208			
	1400 mm breit inkl. 4 Metallhalter		130	1400	8	ABG131408			
Zubehör									
	Gestellfuß chrom für Waschtischunterschranke		460	40	342	PZ11221			
	Schränke müssen aufgrund der Kippsicherung zusätzlich wandhängend montiert werden. Preis je Stück								

Passendes Zubehör finden Sie im separaten Register!

Programm 032 - Typenliste

Tiefenangabe entspricht der Korpus­tiefe		Tiefe in mm	Breite in mm	Höhe in mm	Artikelnummer	Anschlag	#	Aufpreis Hoch- glanz Korpus
Zubehör								
	<p>Gestellfuß chrom für Ergänzungsschränke</p> <p>Schränke müssen aufgrund der Kippsicherung zusätzlich wandhängend montiert werden. Preis je Stück</p>	290	40	342	PZ11231			
	<p>LED-Beleuchtungsprofil inkl. seitlichem Sensorschalter für Schrankbreiten von: Dieses Produkt enthält eine Lichtquelle der Energieeffizienzklasse: F 1 LED-Converter 15 Watt</p> <p>900 mm 8,16 Watt / 734 Lumen / 6500 Kelvin</p> <p>1200 mm 9,6 Watt / 864 Lumen / 6500 Kelvin</p> <p>1400 mm 10,6 Watt / 950 Lumen / 6500 Kelvin</p> <p>1600 mm 11,52 Watt / 1037 Lumen / 6500 Kelvin</p> <p>zur Verwendung zwischen Waschtisch und Unterschrank nicht für Glaswaschtische geeignet</p> <p>keine LED-Emotionbeleuchtung möglich</p>	485	890	16	PZ106190			
		485	1190	16	PZ106112			
		485	1390	16	PZ106114			
		485	1590	16	PZ106116			

Programm 032 - Installationsmaße

WME 919E

WME 912E

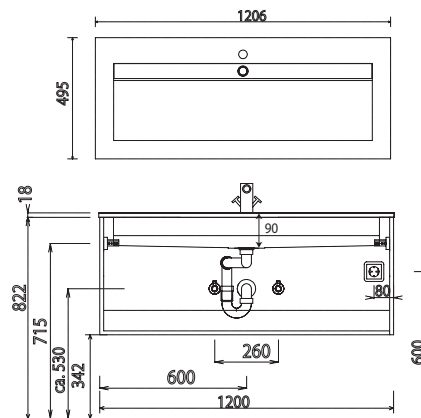
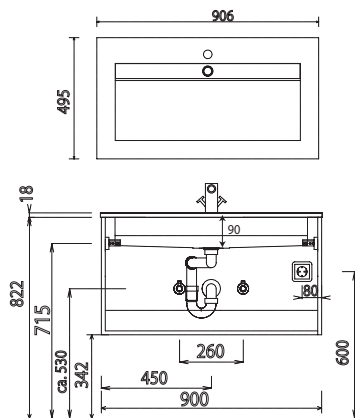

WME 912D

WME 912D

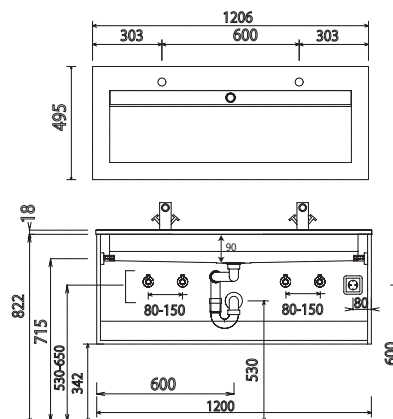
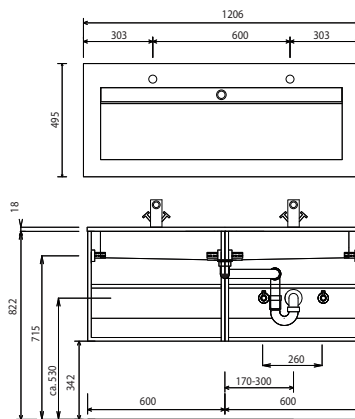

WME 914E

WME 914D

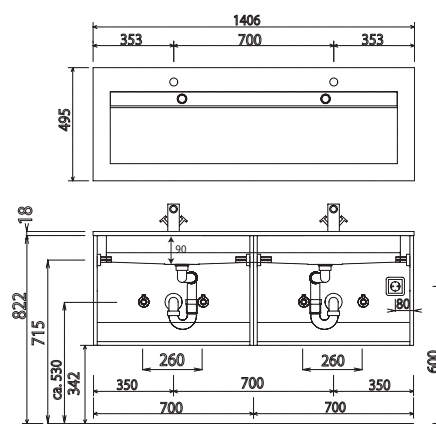
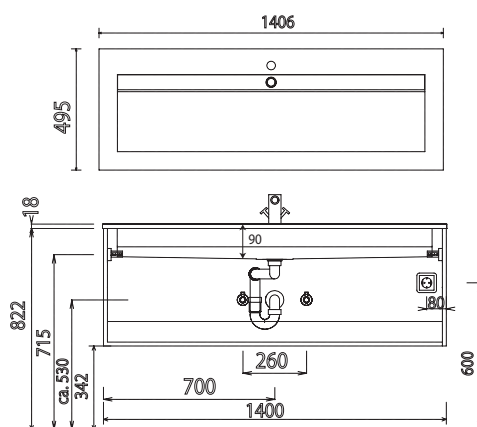

Waschtische ohne Befestigungskonsolen werden mit Silikon an der Wand und auf den Möbelseiten befestigt!

evermite / STONEPLUS:

Die Temperatur des Gebrauchswassers darf 55° C nicht überschreiten. Haarfärbemittel müssen bei Kontakt mit der Oberfläche innerhalb weniger Sekunden entfernt werden, um Fleckenbildung zu vermeiden.

Toleranzen:

Die Maßtoleranzen (+/- 5mm) und Ebenheitstoleranzen (DIN 18202) unterliegen den üblichen materialspezifischen Toleranzen für Baustoffe, anlehnend an die DIN 18202.

Programm 032 - Installationsmaße

WME 916D

SWM 929E

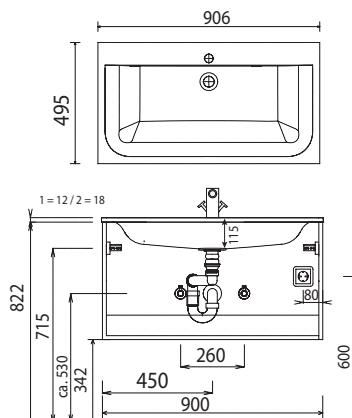
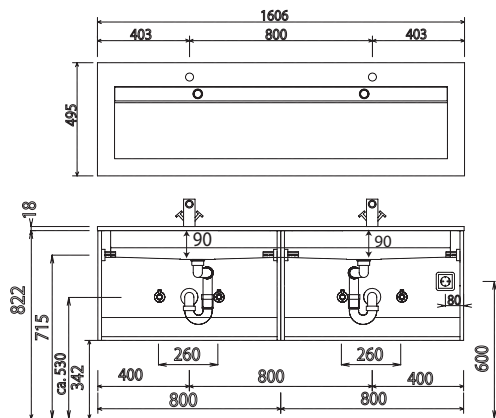

SWM 922E

SWM 922D

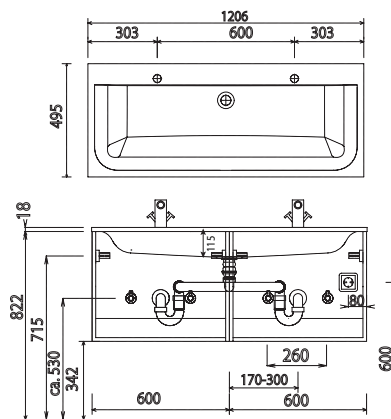
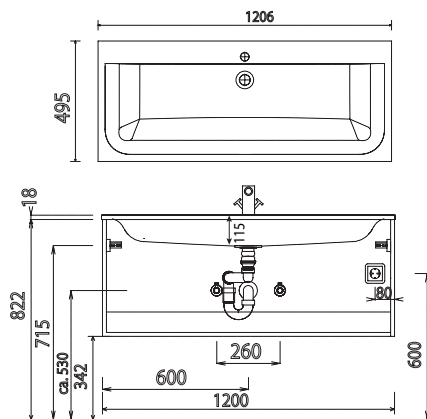

SWM 922D

SWM 924E

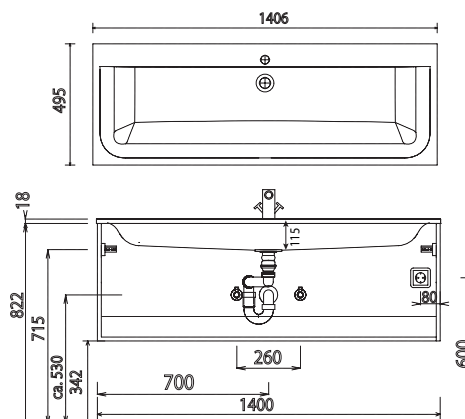
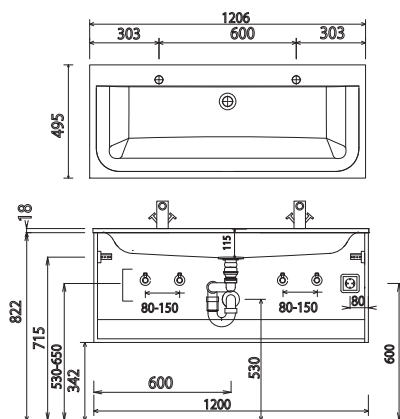

Waschtische ohne Befestigungskonsolen werden mit Silikon an der Wand und auf den Möbelseiten befestigt!

evermite / STONEPLUS:

Die Temperatur des Gebrauchswassers darf 55° C nicht überschreiten. Haarfärbemittel müssen bei Kontakt mit der Oberfläche innerhalb weniger Sekunden entfernt werden, um Fleckenbildung zu vermeiden.

Toleranzen:

Die Maßtoleranzen (+/- 5mm) und Ebenheitstoleranzen (DIN 18202) unterliegen den üblichen materialspezifischen Toleranzen für Baustoffe, anlehnend an die DIN 18202.

Programm 032 - Installationsmaße

SWM 924D

SWM 926D

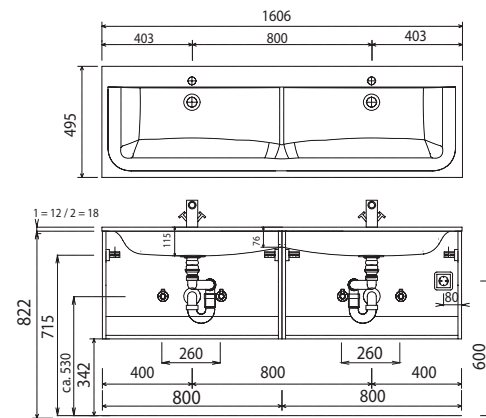
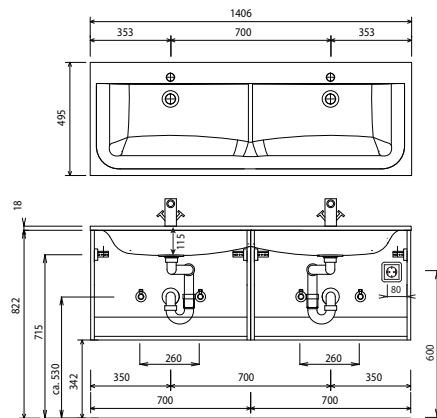

WGS 929E

WGS 922E

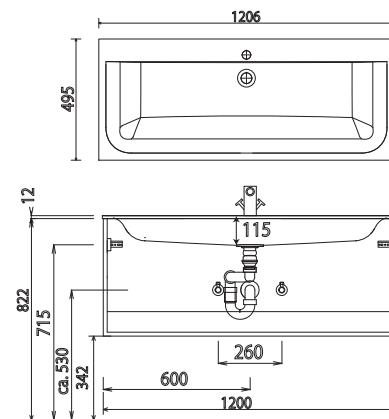
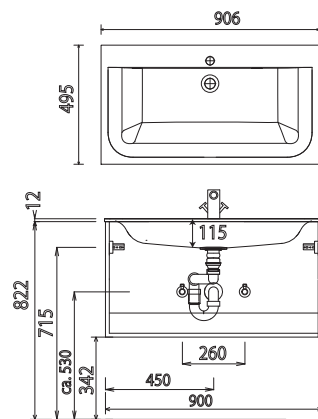

WGS 922D

WGS 924E

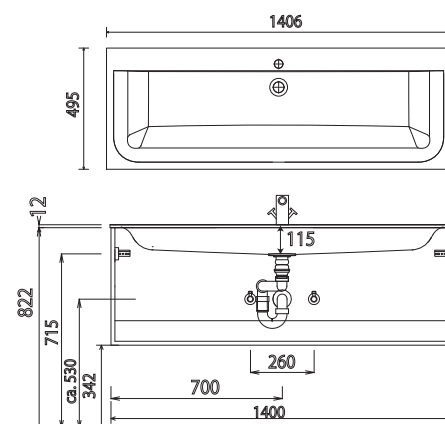
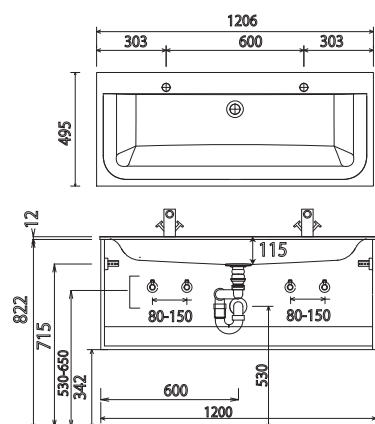

Waschtische ohne Befestigungskonsolen werden mit Silikon an der Wand und auf den Möbelseiten befestigt!
evermite / STONEPLUS:

Die Temperatur des Gebrauchswassers darf 55° C nicht überschreiten. Haarfärbemittel müssen bei Kontakt mit der Oberfläche innerhalb weniger Sekunden entfernt werden, um Fleckenbildung zu vermeiden.

Toleranzen:

Die Maßtoleranzen (+/- 5mm) und Ebenheitstoleranzen (DIN 18202) unterliegen den üblichen materialspezifischen Toleranzen für Baustoffe, anlehnend an die DIN 18202.

Programm 032 - Installationsmaße

WGS 924D

WGS 926D

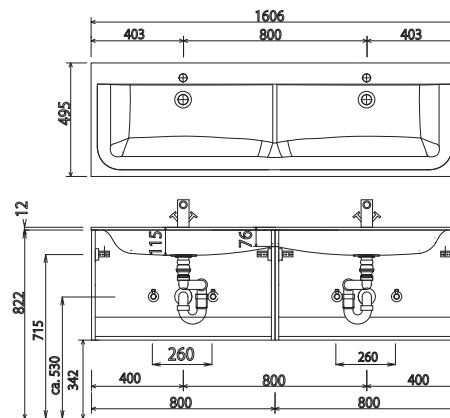
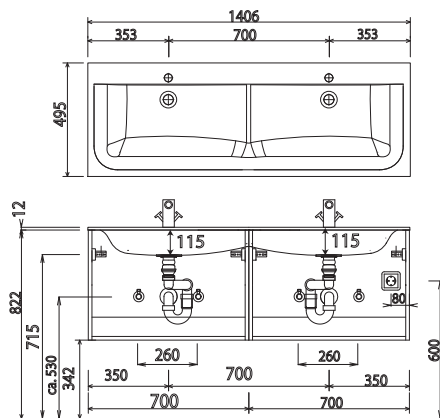

Elektroanschlüsse für Spiegelschränke

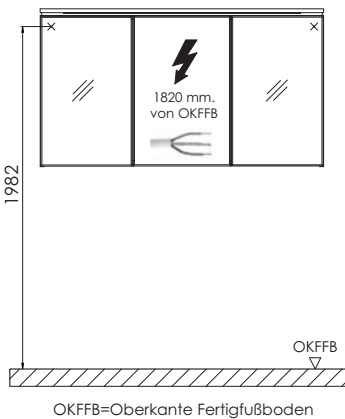

OKFFB=Oberkante Fertigfußboden

Waschtische ohne Befestigungskonsolen werden mit Silikon an der Wand und auf den Möbelseiten befestigt!

evermite / STONEPLUS:

Die Temperatur des Gebrauchswassers darf 55° C nicht überschreiten. Haarfärbemittel müssen bei Kontakt mit der Oberfläche innerhalb weniger Sekunden entfernt werden, um Fleckenbildung zu vermeiden.

Toleranzen:

Die Maßtoleranzen (+/- 5mm) und Ebenheitstoleranzen (DIN 18202) unterliegen den üblichen materialspezifischen Toleranzen für Baustoffe, anlehnd an die DIN 18202.