



Frontdekore

F Foliierte Front

M Melaminharzbeschichtete Front mit ABS-Kante



Nr. 697 Betongrün



Nr. 777 Cosmos Grey matt



Nr. 793 Edelweiß matt



Nr. 891 Quarzgrau matt



Nr. 893 Titangrau matt



Nr. 722 Polarweiß hgl.



Nr. 639 Eiche Schwarz



Nr. 751 Cuneo Eiche Braun



Nr. 771 Cuneo Eiche Natural



Nr. 794 Eiche Sand

Korpusdekore

* Hochglanz Korpus gegen Aufpreis



Nr. 197
Betongrün



Nr. 177
Cosmos Grey
matt

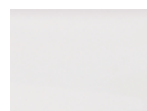

Nr. 111
Weiß matt



Nr. 191
Quarzgrau
matt



Nr. 193
Titangrau
matt

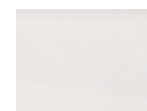

*Nr. 161
Weiß hgl.



Nr. 139
Eiche Schwarz



Nr. 151
Cuneo Eiche
Braun



Nr. 171
Cuneo Eiche
Natural



Nr. 194
Eiche Sand

Waschtischplatten- und Abdeckplattendekore



Nr. 197
Betongrün



Nr. 177
Cosmos Grey matt



Nr. 111
Weiß matt



Nr. 191
Quarzgrau
matt



Nr. 193
Titangrau matt



Nr. 139
Eiche Schwarz



Nr. 151
Cuneo Eiche
Braun



Nr. 171
Cuneo Eiche
Natural



Nr. 194
Eiche Sand



Nr. 174
Hunton Eiche



Nr. 143
Schieferoptik

Akzentfarben Einschubregal



Nr. 501
Weiß matt lackiert



Nr. 547
Schwarz matt lackiert

Waschtischfarben

Mineralguss-Aufsatzwaschtisch
Toronto



Nr. 1
Weiß
in 2 Größen möglich

Keramik-Aufsatzwaschtische
Squared



Nr. 1
Weiß
in 2 Größen möglich

Squared



Nr. 43
Carbone
in 2 Größen möglich

Griffvarianten



Nr. 329
Griffleiste chrom
Grifflänge:
194 mm / 294 mm / 494 mmm



Nr. 338
Griffleiste alu matt
Grifflänge:
194 mm / 294 mm / 494 mmm



Nr. 339
Griffleiste schwarz matt
Grifflänge:
194 mm / 294 mm / 494 mmm

Technik

Türen mit integriertem Dämpfungssystem

Auszüge und Schubkästen









Nr. 554
Premium-Technik mit Dämpfung

Alle Angaben unverbindlich und freibleibend. Fehler, Irrtümer und Änderungen vorbehalten.
2023/2024 - ohne Preise

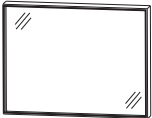
066.2







Bitte beachten Sie die Gewährleistungs-, Montage- und Pflegehinweise, sowie die Gütevereinbarungen zu Anfang des Verkaufshandbuchs.

Programm 066 - Typenliste

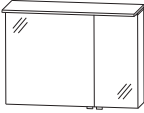
Tiefenangabe entspricht der Korpusstärke		Tiefe in mm	Breite in mm	Höhe in mm	Artikelnummer	Anschlag	Aufpreis Hoch- glanz Korpus
Flächenspiegel							
 	Flächenspiegel LED-Alurahmen umlaufende LED-Beleuchtung 37,2 Watt / Converter 60 Watt 3497 Lumen / 2700 - 6500 Kelvin mit Sensor für Emotion-Beleuchtung Dieses Produkt enthält eine Lichtquelle der Energieeffizienzklasse: F						
	Alurahmen in schwarz matt eloxiert Alurahmen in weiß matt lackiert	40	600	640	F S B 4 5 6 0 0 4 F S B 4 5 6 0 0 5		
 	Flächenspiegel LED-Alurahmen umlaufende LED-Beleuchtung 46,5 Watt / Converter 60 Watt 4371 Lumen / 2700 - 6500 Kelvin mit Sensor für Emotion-Beleuchtung Dieses Produkt enthält eine Lichtquelle der Energieeffizienzklasse: F						
	Alurahmen in schwarz matt eloxiert Alurahmen in weiß matt lackiert	40	900	640	F S B 4 5 9 0 0 4 F S B 4 5 9 0 0 5		
 	Flächenspiegel LED-Alurahmen umlaufende LED-Beleuchtung 55,8 Watt / Converter 60 Watt 5245 Lumen / 2700 - 6500 Kelvin mit Sensor für Emotion-Beleuchtung Dieses Produkt enthält eine Lichtquelle der Energieeffizienzklasse: F						
	Alurahmen in schwarz matt eloxiert Alurahmen in weiß matt lackiert	40	1200	640	F S B 4 5 1 2 0 4 F S B 4 5 1 2 0 5		
Spiegelschränke							
  inkl. Griffblock in chrom Abb. = links	Spiegelschrank 1 Doppelspiegeltür 2 Glasfachböden 1 LED-Flächenleuchte (8,6 Watt) 699 Lumen / (2700 -) 6500 Kelvin 1 LED-Converter 15 Watt 1 Schalter-Steckdosenelement Türbreite: 596 mm Dieses Produkt enthält eine Lichtquelle der Energieeffizienzklasse: F	150	600	660	A S P 4 1 6 0 0 1	L/R	
	Optionales Zubehör: LED-Waschplatzbeleuchtung LED-Waschplatzbeleuchtung Emotion Sensor für Emotion-Beleuchtung				P Z 1 0 6 3 6 0 P Z 1 1 5 0 6 0 P Z 1 0 2 0 1		

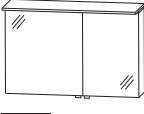

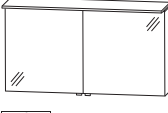

Passendes Zubehör finden Sie im separaten Register!

Programm 066 - Typenliste

Tiefenangabe entspricht der Korpusstärke		Tiefe in mm	Breite in mm	Höhe in mm	Artikelnummer	Anschlag	Aufpreis Hoch- glanz Korpus
  inkl. Griffblöcke in chrom Abb. = rechts		150	900	660	ASP 4 2 9 0 0 1	L/R	
Spiegelschrank 2 Doppelspiegeltüren 2 Glasfachböden 1 LED-Flächenleuchte (13,2 Watt) 1082 Lumen / (2700 -) 6500 Kelvin 1 LED-Converter 30 Watt 1 Schalter-Steckdosenelement Türbreiten: 596 mm / 296 mm Dieses Produkt enthält eine Lichtquelle der Energieeffizienzklasse: F Optionales Zubehör: LED-Waschplatzbeleuchtung LED-Waschplatzbeleuchtung Emotion Sensor für Emotion-Beleuchtung					P Z 1 0 6 3 9 0 P Z 1 1 5 0 9 0 P Z 1 0 2 0 1		
  inkl. Griffblöcke in chrom Abb. = rechts		150	1000	660	ASP 4 2 1 0 0 1	L/R	
Spiegelschrank 2 Doppelspiegeltüren 1 Mittelwand, 4 Glasfachböden 1 LED-Flächenleuchte (14,8 Watt) 1208 Lumen / (2700 -) 6500 Kelvin 1 LED-Converter 30 Watt 1 Schalter-Steckdosenelement Türbreiten: 596 mm / 396 mm Dieses Produkt enthält eine Lichtquelle der Energieeffizienzklasse: F Optionales Zubehör: LED-Waschplatzbeleuchtung LED-Waschplatzbeleuchtung Emotion Sensor für Emotion-Beleuchtung					P Z 1 0 6 3 9 0 P Z 1 1 5 0 9 0 P Z 1 0 2 0 1		
  inkl. Griffblöcke in chrom		150	1200	660	ASP 4 2 1 2 0 1		
Spiegelschrank 2 Doppelspiegeltüren 1 Mittelwand, 4 Glasfachböden 1 LED-Flächenleuchte (17,8 Watt) 1462 Lumen / (2700 -) 6500 Kelvin 1 LED-Converter 30 Watt 1 Schalter-Steckdosenelement Türbreiten: 596 mm / 596 mm Dieses Produkt enthält eine Lichtquelle der Energieeffizienzklasse: F Optionales Zubehör: LED-Waschplatzbeleuchtung LED-Waschplatzbeleuchtung Emotion Sensor für Emotion-Beleuchtung					P Z 1 0 6 3 1 2 P Z 1 1 5 0 1 2 P Z 1 0 2 0 1		

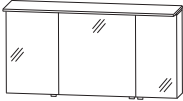

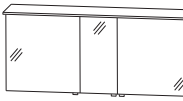
Passendes Zubehör finden Sie im separaten Register!

Programm 066 - Typenliste

Tiefenangabe entspricht der Korpus-tiefe	Tiefe in mm	Breite in mm	Höhe in mm	Artikelnummer	Anschlag	Aufpreis Hochglanz Korpus
<p>Spiegelschränke</p>   <p>inkl. Griffblöcke in chrom Abb. = links größere Tür links</p> <p>Spiegelschrank-Set 1 Spiegelement 900 mm breit 2 Doppelspiegeltüren 2 Glasfachböden 1 Spiegelement 400 mm breit 1 Doppelspiegeltür, 2 Glasfachböden 1 LED-Flächenleuchte (19,38 Watt) 1589 Lumen / (2700 -) 6500 Kelvin 1 LED-Converter 30 Watt 2 Schalter-Steckdosen-Elemente Türbreiten: 396 mm / 596 mm / 296 mm Dieses Produkt enthält eine Lichtquelle der Energieeffizienzklasse: F</p> <p>Optionales Zubehör: LED-Waschplatzbeleuchtung LED-Waschplatzbeleuchtung Emotion Sensor für Emotion-Beleuchtung</p>	150	1300	660	ASP431301	L/R	
  <p>inkl. Griffblöcke in chrom Abb. = links Bitte Anschlag der mittleren Tür wählen</p> <p>Spiegelschrank-Set 1 Spiegelement 900 mm breit 2 Doppelspiegeltüren 2 Glasfachböden 1 Spiegelement 600 mm breit 1 Doppelspiegeltür 2 Glasfachböden 1 LED-Flächenleuchte (22,5 Watt) 1843 Lumen / (2700 -) 6500 Kelvin 1 LED-Converter 30 Watt 2 Schalter-Steckdosen-Elemente Türbreiten: 596 mm / 296 mm / 596 mm Dieses Produkt enthält eine Lichtquelle der Energieeffizienzklasse: F</p> <p>Optionales Zubehör: LED-Waschplatzbeleuchtung LED-Waschplatzbeleuchtung LED-Waschplatzbeleuchtung Emotion LED-Waschplatzbeleuchtung Emotion Sensor für Emotion-Beleuchtung</p>	150	1500	660	ASP431501	L/R	

Passendes Zubehör finden Sie im separaten Register!

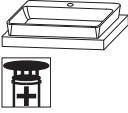
Programm 066 - Typenliste

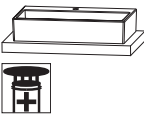

Tiefenangabe entspricht der Korpus-tiefe		Tiefe in mm	Breite in mm	Höhe in mm	Artikelnummer	Anschlag	Aufpreis Hoch- glanz Korpus
 <p>Mineralguss - Aufsatzwaschtisch Toronto weiß inkl. Permanentablauf mit Hahnlochbohrung</p> <p>490 mm breit</p> <p>passender Waschtischplattenausschnitt</p> <p>600 mm breit</p> <p>passender Waschtischplattenausschnitt</p> <p>Optionales Zubehör: CLOU Ab- und Überlaufsystem Aufpreis ohne Hahnlochbohrung / 3-Loch (nach Skizze)*</p>		423	490	60	WTAS 1 1 1 1 AUSS 1 1 1 2 8		
		423	600	60	WTAS 1 1 2 1 AUSS 1 1 2 2 8		
					PZ 1 1 0 9 1		
 <p>Keramik-Aufsatzwaschtisch Squared inkl. Permanentablauf mit Hahnlochbohrung</p> <p>Keramik - Aufsatzwaschtisch weiß</p> <p>Keramik - Aufsatzwaschtisch Carbone matt</p> <p>passender Waschtischplattenausschnitt</p> <p>Optionales Zubehör: CLOU Ab- und Überlaufsystem</p>		450	500	125	WTM 4 8 0 5 1		
		450	500	125	WTM 4 8 0 5 4 3 AUS 4 8 0 5 2 8		
					PZ 1 1 0 9 1		
 <p>Keramik-Aufsatzwaschtisch Squared inkl. Permanentablauf mit Hahnlochbohrung</p> <p>Keramik - Aufsatzwaschtisch weiß</p> <p>Keramik - Aufsatzwaschtisch Carbone matt</p> <p>passender Waschtischplattenausschnitt</p> <p>Optionales Zubehör: CLOU Ab- und Überlaufsystem</p>		450	620	125	WTM 4 8 0 6 1		
		450	620	125	WTM 4 8 0 6 4 3 AUS 4 8 0 5 2 8		
					PZ 1 1 0 9 1		

Die Angabe des Waschtisch-Herstellers entnehmen Sie bitte der Übersicht, die Sie am Anfang des Verkaufshandbuchs finden.

*Die Lieferzeit beträgt 8 Wochen. Der Preis versteht sich pro Waschtisch. Waschtisch ohne Hahnlochbohrung nicht



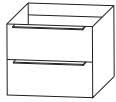

066.6 kombinierbar mit dem Clou-System. Bitte prüfen Sie unbedingt Ihre Auftragsbestätigung auf Richtigkeit und Vollständigkeit.

Programm 066 - Typenliste

Tiefenangabe entspricht der Korpus-tiefe	Tiefe in mm	Breite in mm	Höhe in mm	Artikelnummer	Anschlag	Aufpreis Hochglanz Korpus
<h2>Waschtischplatten</h2>  <p>Waschtischplatten mit ABS-Kante bei Verwendung der Seitenaufdopplungen ist die Platte 40 mm breiter</p>						
608 mm breit	495	608	28	AP 5 0 6 0 6 6		
648 mm breit für Seitenaufdopplungen	495	648	28	AP 5 0 6 4 6 6		
908 mm breit	495	908	28	AP 5 0 9 0 6 6		
948 mm breit für Seitenaufdopplungen	495	948	28	AP 5 0 9 4 6 6		
1008 mm breit	495	1008	28	AP 5 0 1 0 6 6		
1048 mm breit für Seitenaufdopplungen	495	1048	28	AP 5 1 0 4 6 6		
1208 mm breit	495	1208	28	AP 5 0 1 2 6 6		
1248 mm breit für Seitenaufdopplungen	495	1248	28	AP 5 1 2 4 6 6		
1308 mm breit	495	1308	28	AP 5 0 1 3 6 6		
1348 mm breit für Seitenaufdopplungen	495	1348	28	AP 5 1 3 4 6 6		
1508 mm breit	495	1508	28	AP 5 0 1 5 6 6		
1548 mm breit für Seitenaufdopplungen	495	1548	28	AP 5 1 5 4 6 6		
Bitte beachten Sie den Aufpreis für die Waschtischausschnitte.						
<h2>Waschtischunterschranke</h2>						
 <p>Waschtischunterschrank 1 Metallauszug mit Einzugsdämpfung und Siphonausschnitt 1 alufarbiger Kunststoffeinsatz 1 Metallauszug mit Einzugsdämpfung</p> <p>Optionales Zubehör: Raumsparsiphon DN 40 Raumsparsiphon DN 32</p>	470	600	480	WUA 3 3 3 6 0 P 3		
	470	900	480	WUA 3 3 3 9 0 P 3		
				PZ 1 3 6 7 PZ 1 4 2 3		
 <p>Waschtischunterschrank 1 Metallauszug mit Einzugsdämpfung und Siphonausschnitt 1 alufarbiger Kunststoffeinsatz 1 Einschubregal</p> <p>bitte Akzentfarbe für das Einschubregal angeben Nr. 501 weiß matt lackiert Nr. 547 schwarz matt lackiert</p> <p>Optionales Zubehör: Raumsparsiphon DN 40 Raumsparsiphon DN 32</p>	470	600	480	WUA 3 2 6 E P 3		
				PZ 1 3 6 7 PZ 1 4 2 3		

Passendes Zubehör finden Sie im separaten Register!

Programm 066 - Typenliste

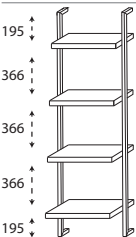
		Tiefe in mm	Breite in mm	Höhe in mm	Artikelnummer	Anschlag	Aufpreis Hoch- glanz Korpus
Tiefenangabe entspricht der Korpus-tiefe							
Plattenunterschranke							
	Plattenunterschrank 2 Metallauszüge mit Einzugsdämpfung	470	300	480	U T A 3 3 3 0 R G		
		470	400	480	U T A 3 3 4 0 R G		
		470	600	480	U T A 3 3 6 0 R G		
	Plattenunterschrank 1 Einschubregal oben 1 Metallauszug mit Einzugsdämpfung bitte Akzentfarbe für das Einschubregal angeben Nr. 501 weiß matt lackiert Nr. 547 schwarz matt lackiert	470	300	480	U T A 3 7 3 A 0 1		
		470	400	480	U T A 3 7 4 A 0 1		
		470	600	480	U T A 3 7 6 A 0 1		
	Plattenunterschrank 1 Metallauszug mit Einzugsdämpfung 1 Einschubregal unten bitte Akzentfarbe für das Einschubregal angeben Nr. 501 weiß matt lackiert Nr. 547 schwarz matt lackiert	470	300	480	U T A 3 7 3 A 0 2		
		470	400	480	U T A 3 7 4 A 0 2		
		470	600	480	U T A 3 7 6 A 0 2		
Seitenaufdopplungen für Waschtisch- & Plattenunterschranke							
	Seitenaufdopplung Schränke müssen aufgrund der Kippsicherung und Stabilität zusätzlich wandhängend montiert werden Metallfußgestell für Waschtischunterschranke und Plattenunterschranke in schwarz matt mit 1 Korpusblende bitte Korpusdekor angeben Preis je Stück	489	19	776	S D H 4 9 7 8 0 1		
System - Regal							
	System - Regal Metallgestell in schwarz matt 4 feste Holzfachböden Tiefe: 200 mm, 240 mm, 280 mm, 320 mm breitenvariabel Breite von Außenkante Gestell bis Außenkante Gestell	320	300-600	1600	R G M 1 6 0 V 0 1		

Passendes Zubehör finden Sie im separaten Register!

Programm 066 - Typenliste

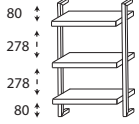
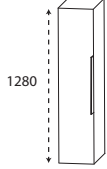
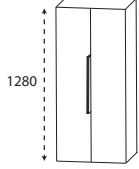
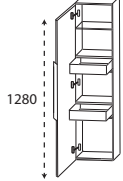
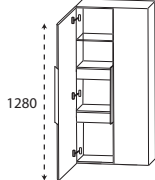
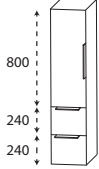
Tiefenangabe entspricht der Korpus-tiefe		Tiefe in mm	Breite in mm	Höhe in mm	Artikelnummer	Anschlag	Aufpreis Hoch- glanz Korpus
<h2>System - Regal</h2>							
	System - Regal Metallgestell in schwarz matt 3 feste Holzfachböden breitenvariabel Breite von Außenkante Gestell bis Außenkante Gestell	200	300-600	800	R G M 0 8 0 V 0 1		
<h2>Mittelschränke</h2> <h3>Ablageplatte bitte separat bestellen</h3>							
	Mittelschrank 1 Tür 4 Glasfachböden	300 300	300 400	1280 1280	M N A 8 1 3 0 R G M N A 8 1 4 0 R G	L/R L/R	
	Mittelschrank 2 Türen 4 Glasfachböden	300	600	1280	M N A 8 1 6 0 R G		
	Mittelschrank mit Innenschubkästen 1 Tür 1 Glasfachboden (o.) 2 Innenschubkästen	300 300	300 400	1280 1280	M N A 8 4 3 0 R G M N A 8 4 4 0 R G	L/R L/R	
	Mittelschrank mit Innenschubkästen 2 Türen 1 durchgängiger Glasfachboden 2 durchgängige Glasfachböden	300	600	1280	M N A 8 4 6 0 R G		
	Mittelschrank 1 Tür 2 Glasfachböden 2 Metallauszüge mit Einzugsdämpfung	300 300	300 400	1280 1280	M N A 8 7 3 0 R G M N A 8 7 4 0 R G	L/R L/R	

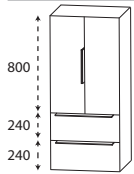
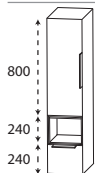
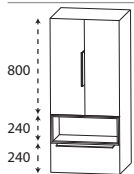
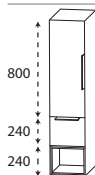
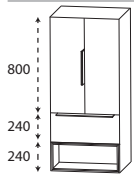

Passendes Zubehör finden Sie im separaten Register!

Programm 066 - Typenliste

Tiefenangabe entspricht der Korpusstärke	Tiefe in mm	Breite in mm	Höhe in mm	Artikelnummer	Anschlag	Aufpreis Hoch- glanz Korpus
<p>Mittelschrank 2 Türen 2 Glasfachböden 2 Metallauszüge mit Einzugsdämpfung</p> 	300	600	1280	M N A 8 7 6 0 R G		
<p>Mittelschrank 1 Tür 2 Glasfachböden 1 Einschubregal mittig 1 Metallauszug mit Einzugsdämpfung</p> <p>bitte Akzentfarbe für das Einschubregal angeben Nr. 501 weiß matt lackiert Nr. 547 schwarz matt lackiert</p> 	300 300	300 400	1280 1280	M N S 8 2 3 0 R G M N S 8 2 4 0 R G	L/R L/R	
<p>Mittelschrank 2 Türen 2 Glasfachböden 1 Einschubregal mittig 1 Metallauszug mit Einzugsdämpfung</p> <p>bitte Akzentfarbe für das Einschubregal angeben Nr. 501 weiß matt lackiert Nr. 547 schwarz matt lackiert</p> 	300	600	1280	M N S 8 2 6 0 R G		
<p>Mittelschrank 1 Tür 2 Glasfachböden 1 Metallauszug mit Einzugsdämpfung 1 Einschubregal unten</p> <p>bitte Akzentfarbe für das Einschubregal angeben Nr. 501 weiß matt lackiert Nr. 547 schwarz matt lackiert</p> 	300 300	300 400	1280 1280	M N S 8 2 3 1 R G M N S 8 2 4 1 R G	L/R L/R	
<p>Mittelschrank 2 Türen 2 Glasfachböden 1 Metallauszug mit Einzugsdämpfung 1 Einschubregal unten</p> <p>bitte Akzentfarbe für das Einschubregal angeben Nr. 501 weiß matt lackiert Nr. 547 schwarz matt lackiert</p> 	300	600	1280	M N S 8 2 6 1 R G		

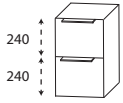
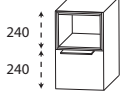
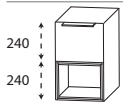

Passendes Zubehör finden Sie im separaten Register!

Programm 066 - Typenliste

Tiefenangabe entspricht der Korpusstärke		Tiefe in mm	Breite in mm	Höhe in mm	Artikelnummer	Anschlag	Aufpreis Hoch- glanz Korpus
<h2>Seitenaufdopplungen für Mittelschränke</h2>							
	<p>Seitenaufdopplung Schränke müssen aufgrund der Kippsicherung und Stabilität zusätzlich wandhängend montiert werden Metallrahmen für Mittelschränke in schwarz matt mit 1 Korpusblende</p> <p>bitte Korpusdekor angeben</p> <p>Preis je Stück</p>	319	19	1575	SDH 3 2 1 2 0 1		
<h2>Unterschränke Ablageplatte bitte separat bestellen</h2>							
	<p>Unterschrank 2 Metallauszüge mit Einzugsdämpfung</p>	300 300 300	300 400 600	480 480 480	UNA 3 3 3 0 R G UNA 3 3 4 0 R G UNA 3 3 6 0 R G		
	<p>Unterschrank 1 Einschubregal oben 1 Metallauszug mit Einzugsdämpfung</p> <p>bitte Akzentfarbe für das Einschubregal angeben Nr. 501 weiß matt lackiert Nr. 547 schwarz matt lackiert</p>	300 300 300	300 400 600	480 480 480	UNS 3 2 3 0 R G UNS 3 2 4 0 R G UNS 3 2 6 0 R G		
	<p>Unterschrank 1 Metallauszug mit Einzugsdämpfung 1 Einschubregal unten</p> <p>bitte Akzentfarbe für das Einschubregal angeben Nr. 501 weiß matt lackiert Nr. 547 schwarz matt lackiert</p>	300 300 300	300 400 600	480 480 480	UNS 3 2 3 1 R G UNS 3 2 4 1 R G UNS 3 2 6 1 R G		
<h2>Seitenaufdopplungen für Unterschränke</h2>							
	<p>Seitenaufdopplung Schränke müssen aufgrund der Kippsicherung und Stabilität zusätzlich wandhängend montiert werden Metallrahmen für Unterschränke in schwarz matt mit 1 Korpusblende</p> <p>bitte Korpusdekor angeben</p> <p>Preis je Stück</p>	319	19	775	SDH 3 2 7 8 0 1		



Passendes Zubehör finden Sie im separaten Register!

Programm 066 - Typenliste

Tiefenangabe entspricht der Korpus-tiefe		Tiefe in mm	Breite in mm	Höhe in mm	Artikelnummer	Anschlag	Aufpreis Hoch- glanz Korpus
Ablageplatten							
	Ablageplatten für Mittelschränke und Unterschränke mit ABS-Kante bei Verwendung der Seitenaufdopplungen ist die Platte 40 mm breiter 302 mm breit 342 mm breit mit Seitenaufdopplungen 402 mm breit 442 mm breit mit Seitenaufdopplungen 602 mm breit 642 mm breit mit Seitenaufdopplungen	330	302	28	APN333066		
		330	342	28	APN33466		
		330	402	28	APN334066		
		330	442	28	APN334466		
		330	602	28	APN336066		
		330	642	28	APN336466		
Glas - Ablageboarde							
	Glas - Ablageboard inkl. Metallhalter 400 mm breit inkl. 2 Metallhalter 600 mm breit inkl. 2 Metallhalter 900 mm breit inkl. 3 Metallhalter 1000 mm breit inkl. 3 Metallhalter 1200 mm breit inkl. 3 Metallhalter	130	400	8	ABG134008		
		130	600	8	ABG136008		
		130	900	8	ABG139008		
		130	1000	8	ABG131008		
		130	1200	8	ABG131208		
Regale							
	Funktionsregal Ecken auf Gehrung geschnitten senkrechte oder waagerechte Montage möglich Bitte Farbvariante angeben: Nr. 501 weiß matt lackiert Nr. 547 schwarz matt lackiert	150	300	160	RGL113001		

Passendes Zubehör finden Sie im separaten Register!

Programm 066 - Typenliste

Tiefenangabe entspricht der Korpus­tiefe	Tiefe in mm	Breite in mm	Höhe in mm	Artikelnummer	Anschlag	Aufpreis Hoch- glanz Korpus
<p>Regale</p>  <p>Funktionsregal Ecken auf Gehrung geschnitten senkrechte oder waagerechte Montage möglich</p> <p>Bitte Farbvariante angeben: Nr. 501 weiß matt lackiert Nr. 547 schwarz matt lackiert</p>	150	600	160	R G L 1 1 6 0 0 2		
 <p>Funktionsregal Ecken auf Gehrung geschnitten senkrechte oder waagerechte Montage möglich</p> <p>Bitte Farbvariante angeben: Nr. 501 weiß matt lackiert Nr. 547 schwarz matt lackiert</p>	150	900	160	R G L 1 1 9 0 0 3		

Passendes Zubehör finden Sie im separaten Register!

Programm 066 - Planungsbeispiele

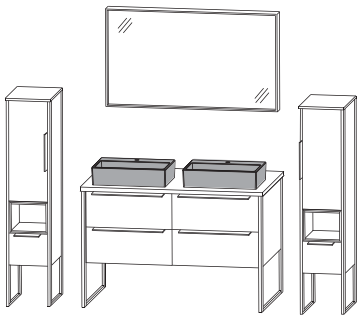
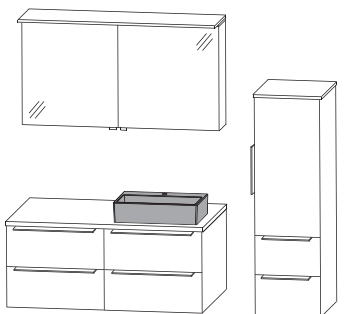
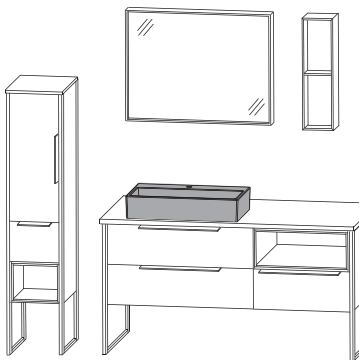
ASK-4312-1			
1	Flächenspiegel		F S B 4 5 1 2 0 4
2	Keramik-Aufsatzwaschtisch Squared		W T M 4 8 0 5 4 3
1	Waschtischplatte	A P 5 1 2 4 6 6	
2	Ausschnitt links und rechts	A U S 4 8 0 5 2 8	
2	Waschtischunterschranke	W U A 3 3 6 0 P 3	
2	Seitenaufdopplung	S D H 4 9 7 8 0 1	
2	Mittelschränke	M N S 8 2 3 0 R G	
2	Abdeckplatten	A P N 3 3 3 4 6 6	
4	Seitenaufdopplung	S D H 3 2 1 2 0 1	
		Summe	
		Aufpreis Hochglanz Korpus	1200 mm breit + 2 x 300 mm breit
ASK-4312-2			
1	Spiegelschrank		A S P 4 2 1 2 0 1
1	Keramik-Aufsatzwaschtisch Squared		W T M 4 8 0 5 4 3
1	Waschtischplatte	A P 5 0 1 2 6 6	
1	Ausschnitt rechts	A U S 4 8 0 5 2 8	
1	Waschtischunterschranke	W U A 3 3 6 0 P 3	
1	Unterschrank	U T A 3 3 6 0 R G	
1	Mittelschrank	M N A 8 7 4 0 R G	
1	Abdeckplatte	A P N 3 3 4 0 6 6	
		Summe	
		Aufpreis Hochglanz Korpus	1200 mm breit + 400 mm breit
ASK-4315-1			
1	Flächenspiegel		F S B 4 5 9 0 0 4
1	Funktionsregal		R G L 1 1 6 0 0 2
1	Keramik-Aufsatzwaschtisch Squared	W T M 4 8 0 6 4 3	
1	Waschtischplatte	A P 5 1 5 4 6 6	
1	Ausschnitt links	A U S 1 1 0 2 2 8	
1	Waschtischunterschrank	W U A 3 3 9 0 P 3	
1	Unterschrank	U T A 3 7 6 A 0 1	
2	Seitenaufdopplung	S D H 4 9 7 8 0 1	
1	Mittelschrank	M N S 8 2 3 1 R G	
1	Abdeckplatte	A P N 3 3 3 4 6 6	
2	Seitenaufdopplung	S D H 3 2 1 2 0 1	
		Summe	
		Aufpreis Hochglanz Korpus	1500 mm breit + 300 mm breit

Programm 066 - Maßskizzen

Elektroanschlüsse für Spiegelschränke

WTA S111 1 + WUA 3360 P3 +
2x SDH 4978 01

WTA S112 1 + WUA 3390 P3 +
2x SDH 4978 01

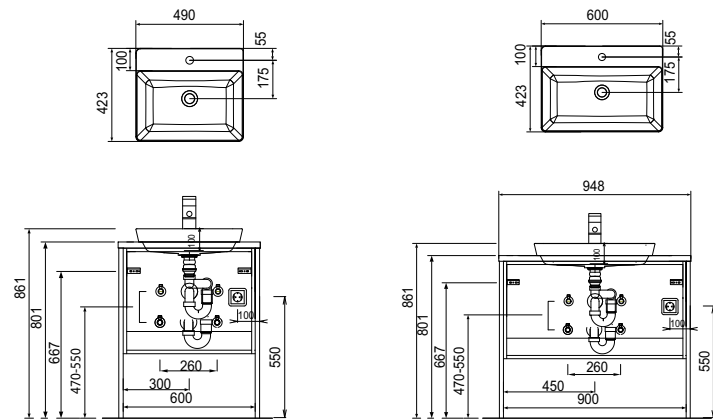
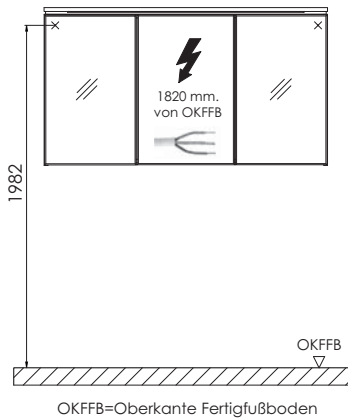

2x WTA S111 1 + 2x WUA 3360 P3 +
2x SDH 4978 01

WTM 4805 + WUA 3360 P3 +
2x SDH 4978 01

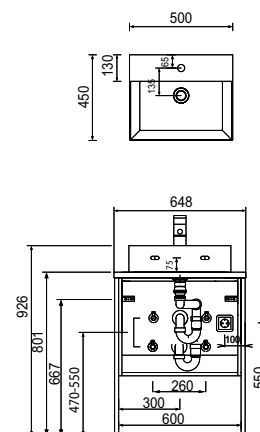
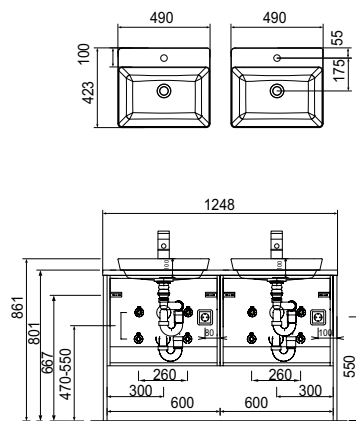

WTM 4806 + WUA 3390 P3 +
2x SDH 4978 01

2x WTM 4805 + 2x WUA 3360 P3 +
2x SDH 4978 01

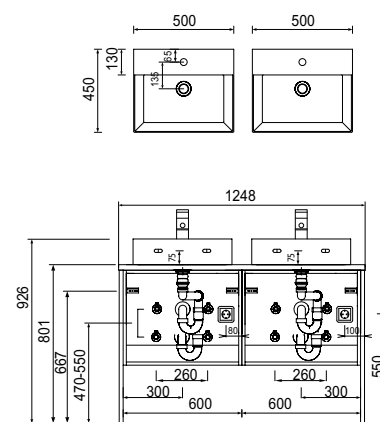
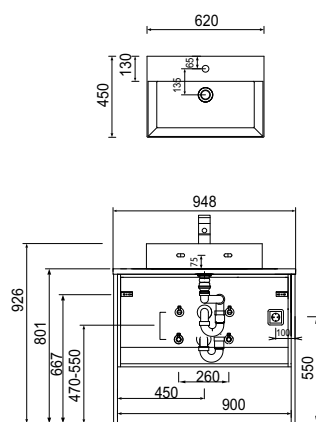

Toleranzen:

Die Maßtoleranzen (+/- 5mm) und Ebenheitstoleranzen (DIN 18202) unterliegen den üblichen materialspezifischen Toleranzen für Baustoffe, anlehnd an die DIN 18202.

Programm 066 - Maßskizzen

WTA S111 1 + WUA 3360 P3

WTA S112 1 + WUA 3390 P3

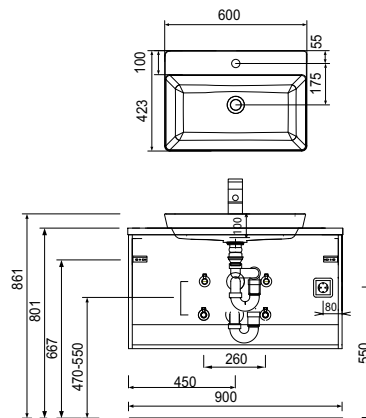
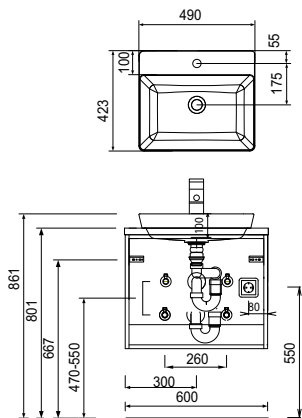

2x WTA S111 1 + 2x WUA 3360 P3

WTM 4805 + WUA 3360 P3

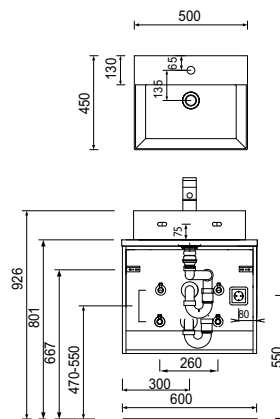
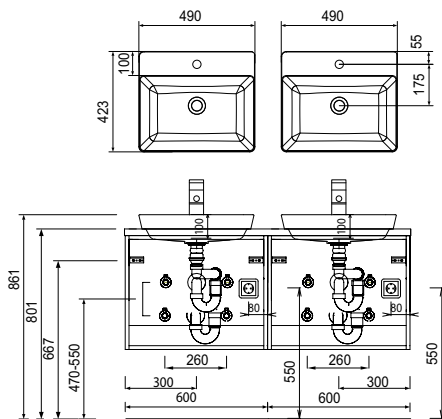

WTM 4806 + WUA 3390 P3

2x WTM 4805 + 2x WUA 3360 P3

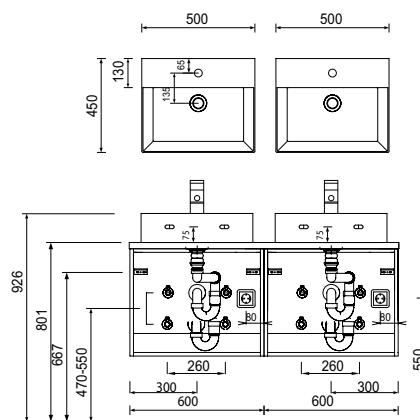
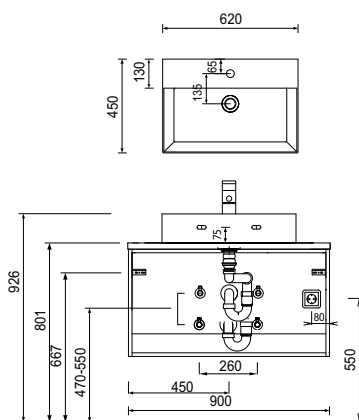

Toleranzen:

Die Maßtoleranzen (+/- 5mm) und Ebenheitstoleranzen (DIN 18202) unterliegen den üblichen materialspezifischen Toleranzen für Baustoffe, anlehnd an die DIN 18202.