



Frontdekore



Nr. 764 Steingrau matt



Nr. 777 Cosmos Grey matt



Nr. 793 Edelweiß matt



Nr. 891 Quarzgrau matt



Nr. 893 Titangrau matt



Nr. 686 Anthrazit hgl.



Nr. 722 Polarweiß hgl.



Nr. 680 Charleston Eiche



Nr. 785 Eiche Natur
Nachbildung



Nr. 794 Eiche Sand

F Folierte Front

Korpusdekore

* Hochglanz Korpus gegen Aufpreis



Nr. 164
Steingrau matt



Nr. 177
Cosmos Grey
matt



Nr. 111
Weiß matt



Nr. 191
Quarzgrau
matt



Nr. 193
Titangrau matt



*Nr. 121
Anthrazit hgl.



*Nr. 161
Weiß hgl.



Nr. 180
Charleston
Eiche



Nr. 185
Eiche Natur
Nachbildung



Nr. 194
Eiche Sand

Waschtischfarben

evermite - Möbelwaschtische



Nr. 21
Weiß **evermite**[®]
kratzunempfindlich
und pflegeleicht

Glas-Möbelwaschtische



Nr. 82
Optiwhite



Nr. 92
Optiwhite matt

Technik

Auszüge und Schubkästen

Nr. 554
Premium-Technik mit Dämpfung

Türen mit integriertem Dämpfungssystem

Griffvariante

Nr. 290 Stangengriff chrom



Griffbohrung bei geraden
Fronten: 96 mm / 384 mm







Spiegelschränke

Serie A

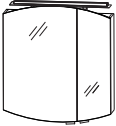
Serie B

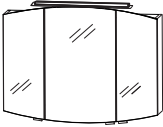

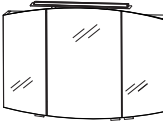



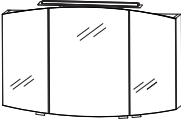

Programm 040 - Typenliste

Tiefenangabe entspricht der Korpusstärke		Tiefe in mm	Breite in mm	Höhe in mm	Artikelnummer	Anschlag	Aufpreis Hoch- glanz Korpus
  Abb. = links inkl. Griffblöcke in chrom		150	700	700	S 2 A 4 3 7 0 S 9	L/R	
Spiegelschrank 2 Doppelspiegeltüren mit Facettenschliff oben und unten gerundet 1 LED-Aufbauleuchte „Lina“ 8,53 Watt / Converter 15 Watt 430 Lumen / (3000 -) 6500 Kelvin 2 Glasfachböden 1 Schalter-Steckdosen-Element Türbreiten: 446 mm / 246 mm Dieses Produkt enthält eine Lichtquelle der Energieeffizienzklasse: F Optionales Zubehör: LED-Waschplatzbeleuchtung LED-Waschplatzbeleuchtung Emotion Sensor für Emotion-Beleuchtung					PZ 1 0 6 3 60 PZ 1 1 5 0 60 PZ 1 0 2 0 1		
  inkl. Griffblöcke in chrom		150	900	700	S 2 A 4 3 9 0 S 9		
Spiegelschrank 3 Doppelspiegeltüren mit Facettenschliff oben und unten gerundet 1 LED-Aufbauleuchte „Lina“ 8,53 Watt / Converter 15 Watt 430 Lumen / (3000 -) 6500 Kelvin 2 Mittelwände 6 Glasfachböden 1 Schalter-Steckdosen-Element Türbreiten: 238 mm / 412 mm / 238 mm Dieses Produkt enthält eine Lichtquelle der Energieeffizienzklasse: F Optionales Zubehör: LED-Waschplatzbeleuchtung LED-Waschplatzbeleuchtung Emotion Sensor für Emotion-Beleuchtung					PZ 1 0 6 3 90 PZ 1 1 5 0 90 PZ 1 0 2 0 1		
  inkl. Griffblöcke in chrom		150	1200	700	S 2 A 4 3 1 2 S 9		
Spiegelschrank 3 Doppelspiegeltüren mit Facettenschliff oben und unten gerundet 1 LED-Aufbauleuchte „Lina“ 13,18 Watt / Converter 30 Watt 660 Lumen / (3000 -) 6500 Kelvin 2 Mittelwände 6 Glasfachböden 1 Schalter-Steckdosen-Element Türbreiten: 388 mm / 412 mm / 388 mm Dieses Produkt enthält eine Lichtquelle der Energieeffizienzklasse: F Optionales Zubehör: LED-Waschplatzbeleuchtung LED-Waschplatzbeleuchtung Emotion Sensor für Emotion-Beleuchtung					PZ 1 0 6 3 12 PZ 1 1 5 0 12 PZ 1 0 2 0 1		



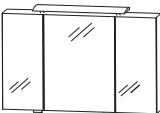



Passendes Zubehör finden Sie im separaten Register!

Programm 040 - Typenliste

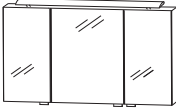
Tiefenangabe entspricht der Korpus-tiefe	Tiefe in mm	Breite in mm	Höhe in mm	Artikelnummer	Anschlag	Aufpreis Hochglanz Korpus
<h2>Spiegelschränke Serie A</h2>  <p>Spiegelschrank 3 Doppelspiegeltüren mit Facettenschliff oben und unten gerundet 1 LED-Aufbauleuchte „Lina“ 13,18 Watt / Converter 30 Watt 660 Lumen / (3000 -) 6500 Kelvin 2 Mittelwände 6 Glasfachböden 1 Schalter-Steckdosen-Element Türbreiten: 438 mm / 512 mm / 438 mm Dieses Produkt enthält eine Lichtquelle der Energieeffizienzklasse: F</p> <p>Optionales Zubehör: LED-Waschplatzbeleuchtung LED-Waschplatzbeleuchtung Emotion Sensor für Emotion-Beleuchtung</p> <p>inkl. Griffblöcke in chrom</p> 	150	1400	700	S 2 A 4 3 1 4 S 9 P Z 1 0 6 3 1 2 P Z 1 1 5 0 1 2 P Z 1 0 2 0 1		
<h2>Spiegelschränke Serie B</h2>  <p>Spiegelschrank 2 Doppelspiegeltüren 1 LED-Aufbauleuchte „Mila“ 600 mm 7,0 Watt / Converter 15 Watt 480 Lumen / (3000 -) 6300 Kelvin 2 Glasfachböden 1 Schalter-Steckdosen-Element Türbreiten: 296 mm / 396 mm Dieses Produkt enthält eine Lichtquelle der Energieeffizienzklasse: G</p> <p>Optionales Zubehör: LED-Waschplatzbeleuchtung LED-Waschplatzbeleuchtung Emotion Sensor für Emotion-Beleuchtung</p> <p>Abb. = links inkl. Griffblöcke in chrom</p> 	150	700	687	S 2 A 4 3 7 0 2 2 P Z 1 0 6 3 6 0 P Z 1 1 5 0 6 0 P Z 1 0 2 0 1		
 <p>Spiegelschrank 3 Doppelspiegeltüren 1 LED-Aufbauleuchte „Mila“ 600 mm 7,0 Watt / Converter 15 Watt 480 Lumen / (3000 -) 6300 Kelvin 2 Mittelwände 6 Glasfachböden 1 Schalter-Steckdosen-Element Türbreiten: 238 mm / 412 mm / 238 mm Dieses Produkt enthält eine Lichtquelle der Energieeffizienzklasse: G</p> <p>Optionales Zubehör: LED-Waschplatzbeleuchtung LED-Waschplatzbeleuchtung Emotion Sensor für Emotion-Beleuchtung</p> <p>inkl. Griffblöcke in chrom</p> 	150	900	687	S 2 A 4 3 9 0 2 2 P Z 1 0 6 3 9 0 P Z 1 1 5 0 9 0 P Z 1 0 2 0 1		

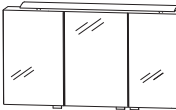





Passendes Zubehör finden Sie im separaten Register!

Programm 040 - Typenliste

Tiefenangabe entspricht der Korpus-tiefe		Tiefe in mm	Breite in mm	Höhe in mm	Artikelnummer	Anschlag	Aufpreis Hoch- glanz Korpus
 <p>Spiegelschrank 3 Doppelspiegeltüren 1 LED-Aufbauleuchte „Mila“ 900 mm 9,0 Watt / Converter 15 Watt 650 Lumen / (3000 -) 6300 Kelvin 2 Mittelwände 6 Glasfachböden 1 Schalter-Steckdosen-Element Türbreiten: 388 mm / 412 mm / 388 mm Dieses Produkt enthält eine Lichtquelle der Energieeffizienzklasse: G</p> <p>Optionales Zubehör: LED-Waschplatzbeleuchtung LED-Waschplatzbeleuchtung Emotion Sensor für Emotion-Beleuchtung</p> <p>inkl. Griffblöcke in chrom</p> 		150	1200	687	S 2 A 4 3 1 2 2 2		
 <p>Spiegelschrank 3 Doppelspiegeltüren 1 LED-Aufbauleuchte „Mila“ 1200 mm 12,0 Watt / Converter 30 Watt 850 Lumen / (3000 -) 6300 Kelvin 2 Mittelwände 6 Glasfachböden 1 Schalter-Steckdosen-Element Türbreiten: 446 mm / 496 mm / 446 mm Dieses Produkt enthält eine Lichtquelle der Energieeffizienzklasse: G</p> <p>Optionales Zubehör: LED-Waschplatzbeleuchtung LED-Waschplatzbeleuchtung Emotion Sensor für Emotion-Beleuchtung</p> <p>inkl. Griffblöcke in chrom</p> 		150	1400	687	S 2 A 4 3 1 4 2 2		
 <p>evermite Waschtisch, 700 mm Farbton Weiß inkl. CLOU Ab- und Überlaufsystem mit STONEPLUS Abdeckkappe</p> <p>evermite Waschtisch, LED, 700 mm Beschreibung wie oben, jedoch LED-Beleuchtung 1 LED-Converter 12 V, 15 Watt 281 Lumen / 6500 Kelvin integrierter Sensorschalter Dieses Produkt enthält eine Lichtquelle der Energieeffizienzklasse: F</p> <p>kombinierbar mit WUA 3570 7M</p> <p>Optionales Zubehör: Bewegungssensor für LED-Beleuchtung Aufpreis ohne Hahnlochbohrung / 3-Loch (nach Skizze)*</p> 		508	712	40	SWM 8 2 0 7 2 1		
		508	712	40	SWM 8 2 0 7 B 1		
					PZ 1 1 4 1		

*Die Lieferzeit beträgt 8 Wochen. Der Preis versteht sich pro Waschtisch. Waschtisch ohne Hahnlochbohrung nicht kombinierbar mit dem Clou-System. Bitte prüfen Sie unbedingt Ihre Auftragsbestätigung auf Richtigkeit und Vollständigkeit.







Programm 040 - Typenliste

Tiefenangabe entspricht der Korpus-tiefe	Tiefe in mm	Breite in mm	Höhe in mm	Artikelnummer	Anschlag	Aufpreis Hochglanz Korpus	
evermite - Möbelwaschtische							
	evermite Waschtisch, 900 mm Farbton Weiß inkl. CLOU Ab- und Überlaufsystem mit STONEPLUS Abdeckkappe	522	912	40	SWM 8 2 0 9 2 1		
	evermite Waschtisch, LED, 900 mm Beschreibung wie oben, jedoch LED-Beleuchtung 1 LED-Converter 12 V, 15 Watt 367 Lumen / 6500 Kelvin integrierter Sensorschalter Dieses Produkt enthält eine Lichtquelle der Energieeffizienzklasse: F kombinierbar mit WUA 3590 7M Optionales Zubehör: Bewegungssensor für LED-Beleuchtung Aufpreis ohne Hahnlochbohrung / 3-Loch (nach Skizze)*	522	912	40	SWM 8 2 0 9 B 1 P Z 1 1 4 1		
	evermite Waschtisch, 1200 mm Farbton Weiß inkl. CLOU Ab- und Überlaufsystem mit STONEPLUS Abdeckkappe	495	1212	40	SWM 8 2 2 0 2 1		
	evermite Waschtisch, LED, 1200 mm Beschreibung wie oben, jedoch LED-Beleuchtung 1 LED-Converter 12 V, 15 Watt 497 Lumen / 6500 Kelvin integrierter Sensorschalter Dieses Produkt enthält eine Lichtquelle der Energieeffizienzklasse: F kombinierbar mit WUA 3512 7M Optionales Zubehör: Bewegungssensor für LED-Beleuchtung Aufpreis ohne Hahnlochbohrung / 3-Loch (nach Skizze)*	495	1212	40	SWM 8 2 2 0 B 1 P Z 1 1 4 1		
	evermite Einzelwaschtisch, 1400 mm Farbton Weiß inkl. CLOU Ab- und Überlaufsystem mit STONEPLUS Abdeckkappe	508	1412	40	SWM 8 2 4 0 2 1		
	evermite Waschtisch, LED, 1400 mm Beschreibung wie oben, jedoch LED-Beleuchtung 1 LED-Converter 12 V, 15 Watt 626 Lumen / 6500 Kelvin integrierter Sensorschalter Dieses Produkt enthält eine Lichtquelle der Energieeffizienzklasse: F kombinierbar mit WUA 3514 7M Optionales Zubehör: Bewegungssensor für LED-Beleuchtung Aufpreis ohne Hahnlochbohrung / 3-Loch (nach Skizze)*	508	1412	40	SWM 8 2 4 0 B 1 P Z 1 1 4 1		

Die Angabe des Waschtisch-Herstellers entnehmen Sie bitte der Übersicht, die Sie am Anfang des Verkaufshandbuchs finden.

***Die Lieferzeit beträgt 8 Wochen. Der Preis versteht sich pro Waschtisch. Waschtisch ohne Hahnlochbohrung nicht**





Programm 040 - Typenliste

Tiefenangabe entspricht der Korpus-tiefe	Tiefe in mm	Breite in mm	Höhe in mm	Artikelnummer	Anschlag	Aufpreis Hochglanz Korpus
evermite - Möbelwaschtische						
 <p>evermite Doppelwaschtisch, 1400 mm Farbton Weiß inkl. 2 CLOU Ab- und Überlaufsysteme mit STONEPLUS Abdeckkappen</p>	562	1412	40	SWM 8 2 4 D 2 1		
<p>evermite Doppelwaschtisch, LED, 1400 mm Beschreibung wie oben, jedoch LED-Beleuchtung 1 LED-Converter 12 V, 15 Watt 583 Lumen / 6500 Kelvin integrierter Sensorschalter Dieses Produkt enthält eine Lichtquelle der Energieeffizienzklasse: F</p> <p>kombinierbar mit WUA 3514 6M</p> <p>Optionales Zubehör: Bewegungssensor für LED-Beleuchtung Aufpreis ohne Hahnlochbohrung / 3-Loch (nach Skizze)*</p>	562	1412	40	SWM 8 2 4 D B 1		
				P Z 1 1 4 1		
Glas - Möbelwaschtische						
 <p>Glaswaschtisch, 700 mm inkl. CLOU Ab- und Überlaufsystem in chrom</p>						
 <p>Farbton Optiwhite Farbton Optiwhite matt</p> <p>kombinierbar mit WUA 3570 5M Optionales Zubehör: Neutralvernetzendes Silikon für Glaswaschtische Aufpreis ohne Hahnlochbohrung / 3-Loch (nach Skizze)*</p>	482 482	712 712	12 12	SWG 8 0 7 0 8 2 SWG 8 0 7 0 9 2		
				P Z 1 2 3 5		
 <p>Glaswaschtisch, 900 mm inkl. CLOU Ab- und Überlaufsystem in chrom</p>						
 <p>Farbton Optiwhite Farbton Optiwhite matt</p> <p>kombinierbar mit WUA 3590 5M Optionales Zubehör: Neutralvernetzendes Silikon für Glaswaschtische Aufpreis ohne Hahnlochbohrung / 3-Loch (nach Skizze)*</p>	495 495	912 912	12 12	SWG 8 0 9 0 8 2 SWG 8 0 9 0 9 2		
				P Z 1 2 3 5		
 <p>Glaswaschtisch, 1200 mm inkl. CLOU Ab- und Überlaufsystem in chrom</p>						
 <p>Farbton Optiwhite Farbton Optiwhite matt</p> <p>kombinierbar mit WUA 3512 5M Optionales Zubehör: Neutralvernetzendes Silikon für Glaswaschtische Aufpreis ohne Hahnlochbohrung / 3-Loch (nach Skizze)*</p>	468 468	1212 1212	12 12	SWG 8 1 2 0 8 2 SWG 8 1 2 0 9 2		
				P Z 1 2 3 5		

Die Angabe des Waschtisch-Herstellers entnehmen Sie bitte der Übersicht, die Sie am Anfang des Verkaufshandbuchs finden.

***Die Lieferzeit beträgt 8 Wochen. Der Preis versteht sich pro Waschtisch. Waschtisch ohne Hahnlochbohrung nicht kombinierbar mit dem Clou-System. Bitte prüfen Sie unbedingt Ihre Auftragsbestätigung auf Richtigkeit und Vollständigkeit.**

Programm 040 - Typenliste

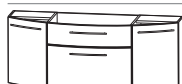
Tiefenangabe entspricht der Korpus­tiefe	Tiefe in mm	Breite in mm	Höhe in mm	Artikelnummer	Anschlag	Aufpreis Hoch- glanz Korpus
Glas - Möbelwaschtische						
 <p>Glaswaschtisch, 1400 mm inkl. CLOU Ab- und Überlaufsystem in chrom</p>  <p>Farbton Optiwhite Farbton Optiwhite matt</p> <p>kombinierbar mit WUA 3514 5M Optionales Zubehör: Neutralvernetzendes Silikon für Glaswaschtische Aufpreis ohne Hahnlochbohrung / 3-Loch (nach Skizze)*</p>	482 482	1412 1412	12 12	SWG 8 1 4 0 8 2 SWG 8 1 4 0 9 2 P Z 1 2 3 5		
Waschtischunterschränke						
 <p>Waschtischunterschrank 700 mm breit 1 Metallschubkasten mit Einzugsdämpfung 1 Metallauszug mit Einzugsdämpfung inkl. Reling seitliche Korpus­tiefe = 400 mm</p> <p>für evermite-Waschtische</p> <p>für Glaswaschtische</p> <p>Optionales Zubehör: Raumsparsiphon DN 40 Raumsparsiphon DN 32</p>	450 450	700 700	480 480	WUA 3 5 7 0 7 M WUA 3 5 7 0 5 M P Z 1 3 6 7 P Z 1 4 2 3		
 <p>Waschtischunterschrank 900 mm breit 1 Metallschubkasten mit Einzugsdämpfung 1 Metallauszug mit Einzugsdämpfung inkl. Reling seitliche Korpus­tiefe = 400 mm</p> <p>für evermite-Waschtische</p> <p>für Glaswaschtische</p> <p>Optionales Zubehör: Raumsparsiphon DN 40 Raumsparsiphon DN 32</p>	463 463	900 900	480 480	WUA 3 5 9 0 7 M WUA 3 5 9 0 5 M P Z 1 3 6 7 P Z 1 4 2 3		
 <p>Waschtischunterschrank 1200 mm breit 1 Metallschubkasten mit Einzugsdämpfung 1 Metallauszug mit Einzugsdämpfung und Reling 2 Türen je 1 Glasfachboden seitliche Korpus­tiefe = 280 mm</p> <p>für evermite-Waschtische</p> <p>für Glaswaschtische</p> <p>Optionales Zubehör: Raumsparsiphon DN 40 Raumsparsiphon DN 32</p>	455 455	1200 1200	480 480	WUA 3 5 1 2 7 M WUA 3 5 1 2 5 M P Z 1 3 6 7 P Z 1 4 2 3		

Die Angabe des Waschtisch-Herstellers entnehmen Sie bitte der Übersicht, die Sie am Anfang des Verkaufshandbuchs finden.

*Die Lieferzeit beträgt 8 Wochen. Der Preis versteht sich pro Waschtisch. Waschtisch ohne Hahnlochbohrung nicht

Programm 040 - Typenliste

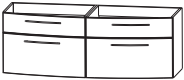
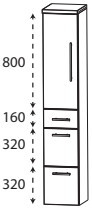
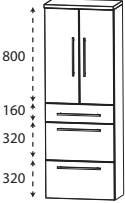
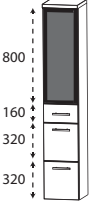
	Tiefe in mm	Breite in mm	Höhe in mm	Artikelnummer	Anschlag	Aufpreis Hoch- glanz Korpus
Tiefenangabe entspricht der Korpus-tiefe						
Waschtischunterschränke						
 <p>Waschtischunterschrank 1400 mm breit 1 Metallschubkasten mit Einzugsdämpfung 1 Metallauszug mit Einzugsdämpfung und Reling 2 Türen je 1 Glasfachboden seitliche Korpus-tiefe = 230 mm</p> <p>für evermite-Waschtische</p> <p>für Glaswaschtische</p> <p>Optionales Zubehör: Raumspar-siphon DN 40 Raumspar-siphon DN 32</p>	450	1400	480	W U A 3 5 1 4 7 M		
	450	1400	480	W U A 3 5 1 4 5 M		
 <p>Waschtischunterschrank für Doppelwaschtisch 2 Elemente 2 Metallauszüge mit Einzugsdämpfung 2 Metallauszüge mit Einzugsdämpfung und Reling seitliche Korpus-tiefe = 400 mm</p> <p>für evermite-Waschtische</p> <p>Optionales Zubehör: Raumspar-siphon DN 40 (2 Stück bestellen) Raumspar-siphon DN 32 (2 Stück bestellen)</p>	500	1400	480	W U A 3 5 1 4 6 M		
				P Z 1 3 6 7 P Z 1 4 2 3		
Hochschränke						
 <p>Hochschrank 1 Tür 2 Glasfachböden (o.) 2 Metallauszüge mit Einzugsdämpfung 1 Metallschubkasten mit Einzugsdämpfung 1 Abdeckplatte 330 mm tief</p>	300	300	1628	H N A 0 9 3 A 7 M	L/R	
		300	400	1628	H N A 0 9 4 A 7 M	L/R
 <p>Hochschrank 2 Türen 2 Glasfachböden (o.) 2 Metallauszüge mit Einzugsdämpfung 1 Metallschubkasten mit Einzugsdämpfung 1 Abdeckplatte 330 mm tief</p>	300	600	1628	H N A 0 9 6 A 7 M		
 <p>Hochschrank 1 Glasrahmentür mit Rauchglas in Anthrazit 2 Glasfachböden (o.) 2 Metallauszüge mit Einzugsdämpfung 1 Metallschubkasten mit Einzugsdämpfung 1 Abdeckplatte 330 mm tief</p>	300	300	1628	H N A 0 9 3 2 2 E	L/R	



Passendes Zubehör finden Sie im separaten Register!

Programm 040 - Typenliste

Tiefenangabe entspricht der Korpus-tiefe		Tiefe in mm	Breite in mm	Höhe in mm	Artikelnummer	Anschlag	Aufpreis Hochglanz Korpus	
	Hochschrank 2 Glasrahmentüren mit Rauchglas in Anthrazit 2 Glasfachböden (o.) 2 Metallauszüge mit Einzugsdämpfung 1 Metallschubkasten mit Einzugsdämpfung 1 Abdeckplatte 330 mm tief	300	600	1628	HNA 0 9 6 2 2 E			
		Hochschrank 2 Türen 2 Glasfachböden (o.) 2 Glasfachböden (u.) 1 Abdeckplatte 330 mm tief	300	300	1628	HNA 0 3 3 A 7	L/R	
			300	400	1628	HNA 0 3 4 A 7	L/R	
		Maßvariabel: Bitte die Korpus-tiefe angeben. Ablageplatte wird der Schranktiefe angepasst.	150-299	300	1628	HVA 0 3 3 0	L/R	
			150-299	400	1628	HVA 0 3 4 0	L/R	
		Hochschrank 4 Türen 2 Glasfachböden (o.) 2 Glasfachböden (u.) 1 Abdeckplatte 330 mm tief	300	600	1628	HNA 0 3 6 A 7		
		Maßvariabel: Bitte die Korpus-tiefe angeben. Ablageplatte wird der Schranktiefe angepasst.	150-299	600	1628	HVA 0 3 6 0		
	Hochschrank 1 Glasrahmentür mit Rauchglas in Anthrazit 1 Tür 2 Glasfachböden (o.) 2 Glasfachböden (u.) 1 Abdeckplatte 330 mm tief	300	300	1628	HNA 0 3 3 2 2 E	L/R		
	Maßvariabel: Bitte die Korpus-tiefe angeben. Ablageplatte wird der Schranktiefe angepasst.	150-299	300	1628	HVA 0 3 3 2	L/R		
	Hochschrank 2 Glasrahmentüren mit Rauchglas in Anthrazit 2 Türen 2 Glasfachböden (o.) 2 Glasfachböden (u.) 1 Abdeckplatte 330 mm tief	300	600	1628	HNA 0 3 6 2 2 E			
	Maßvariabel: Bitte die Korpus-tiefe angeben. Ablageplatte wird der Schranktiefe angepasst.	150-299	600	1628	HVA 0 3 6 2			
	Hochschrank als Besenschrank 2 miteinander verstiftete Türen 5 Glasfachböden 1 Abdeckplatte 330 mm tief	300	300	1628	HNA 0 3 3 A 7 1	L/R		
		300	400	1628	HNA 0 3 4 A 7 1	L/R		

Passendes Zubehör finden Sie im separaten Register!

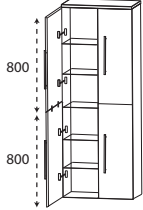
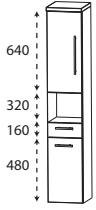
Programm 040 - Typenliste

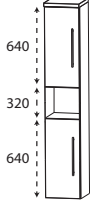
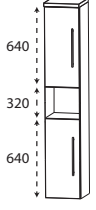
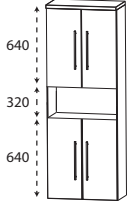
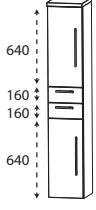
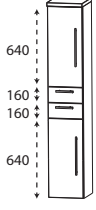

Tiefenangabe entspricht der Korpus-tiefe		Tiefe in mm	Breite in mm	Höhe in mm	Artikelnummer	Anschlag	Aufpreis Hoch- glanz Korpus
 <p>Hochschrank als Besenschrank 2 miteinander verstiftete Türen links 2 miteinander verstiftete Türen rechts 5 durchgängige Glasfachböden 1 Abdeckplatte 330 mm tief</p>		300	600	1628	HNA 0 3 6 A 7 1		
 <p>Hochschrank 1 Tür 1 Glasfachboden (o.) 1 offenes Fach 1 Metallschubkasten mit Einzugsdämpfung 1 Tür 1 Glasfachboden (u.) 1 Abdeckplatte 330 mm tief</p>		300	300	1628	HNA 0 2 3 A 7 1	L/R	
 <p>Hochschrank 2 Türen 1 Glasfachboden (o.) 1 offenes Fach 1 Metallschubkasten mit Einzugsdämpfung 2 Türen 1 Glasfachboden (u.) 1 Abdeckplatte 330 mm tief</p>		300	600	1628	HNA 0 2 6 A 7 1		
 <p>Hochschrank 1 Tür 1 Glasfachboden (o.) 1 offenes Fach 1 Tür 1 Glasfachboden (u.) 1 Abdeckplatte 330 mm tief</p>		300	300	1628	HNA 0 2 3 A 7 2	L/R	
 <p>Hochschrank 1 Tür 1 Glasfachboden (o.) 1 offenes Fach 1 Tür 1 Glasfachboden (u.) 1 Abdeckplatte 330 mm tief</p>		300	400	1628	HNA 0 2 4 A 7 2	L/R	
 <p>Hochschrank 2 Türen 1 Glasfachboden (o.) 1 offenes Fach 2 Türen 1 Glasfachboden (u.) 1 Abdeckplatte 330 mm tief</p>		300	600	1628	HNA 0 2 6 A 7 2		
 <p>Hochschrank 1 Tür 1 Glasfachboden (o.) 2 Metallschubkästen mit Einzugsdämpfung 1 Tür 1 Glasfachboden (u.) 1 Abdeckplatte 330 mm tief</p>		300	300	1628	HNA 0 4 3 A 7 1	L/R	
 <p>Hochschrank 1 Tür 1 Glasfachboden (o.) 2 Metallschubkästen mit Einzugsdämpfung 1 Tür 1 Glasfachboden (u.) 1 Abdeckplatte 330 mm tief</p>		300	400	1628	HNA 0 4 4 A 7 1	L/R	

Passendes Zubehör finden Sie im separaten Register!

Programm 040 - Typenliste

Tiefenangabe entspricht der Korpus-tiefe

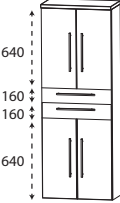
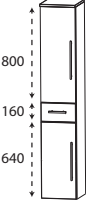
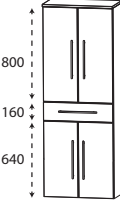
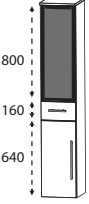
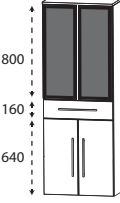
Hochschränke

	Tiefe in mm	Breite in mm	Höhe in mm	Artikelnummer	Anschlag	Aufpreis Hoch- glanz Korpus
 <p>Hochschrank 2 Türen 1 Glasfachboden (o.) 2 Metallschubkästen mit Einzugsdämpfung 2 Türen 1 Glasfachboden (u.) 1 Abdeckplatte 330 mm tief</p>	300	600	1628	HNA 0 4 6 A 7 1		
 <p>Hochschrank 1 Tür 2 Glasfachböden (o.) 1 Metallschubkasten mit Einzugsdämpfung 1 Tür 1 Glasfachboden (u.) 1 Abdeckplatte 330 mm tief</p>	300	300	1628	HNA 0 5 3 A 7 M	L/R	
	300	400	1628	HNA 0 5 4 A 7 M	L/R	
 <p>Hochschrank 2 Türen 2 Glasfachböden (o.) 1 Metallschubkasten mit Einzugsdämpfung 2 Türen 1 Glasfachboden (u.) 1 Abdeckplatte 330 mm tief</p>	300	600	1628	HNA 0 5 6 A 7 M		
 <p>Hochschrank 1 Glasrahmentür mit Rauchglas in Anthrazit 2 Glasfachböden (o.) 1 Metallschubkasten mit Einzugsdämpfung 1 Tür 1 Glasfachboden (u.) 1 Abdeckplatte 330 mm tief</p>	300	300	1628	HNA 0 5 3 2 2 E	L/R	
 <p>Hochschrank 2 Glasrahmentüren mit Rauchglas in Anthrazit 2 Glasfachböden (o.) 1 Metallschubkasten mit Einzugsdämpfung 2 Türen 1 Glasfachboden (u.) 1 Abdeckplatte 330 mm tief</p>	300	600	1628	HNA 0 5 6 2 2 E		
 <p>Hochschrank mit Wäschekippe 1 Tür 2 Glasfachböden 1 Metallschubkasten mit Einzugsdämpfung 1 Wäschekippe mit Drahtkorb 1 Abdeckplatte 330 mm tief</p> <p>Volumen Wäschekippe: 25 Liter</p> <p>Volumen Wäschekippe: 35 Liter</p>	300	300	1628	HNA 0 5 3 A 7 W	L/R	
	300	400	1628	HNA 0 5 4 A 7 W	L/R	

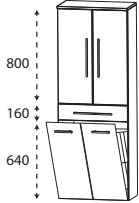
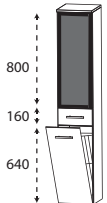
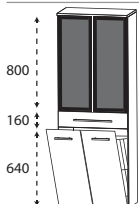
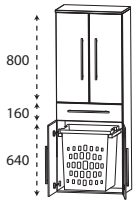
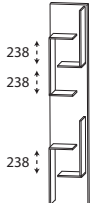

Passendes Zubehör finden Sie im separaten Register!

Programm 040 - Typenliste

Tiefenangabe entspricht der Korpus-tiefe		Tiefe in mm	Breite in mm	Höhe in mm	Artikelnummer	Anschlag	Aufpreis Hoch- glanz Korpus
Hochschränke							
	<p>Hochschrank mit Wäschekippe 2 Türen 2 Glasfachböden 1 Metallschubkasten mit Einzugsdämpfung 1 Wäschekippe mit Drahtkorb 1 Abdeckplatte 330 mm tief</p> <p>Volumen Wäschekippe: 55 Liter</p>	300	600	1628	HNA 0 5 6 A 7 W		
	<p>Hochschrank mit Wäschekippe 1 Glasrahmentür mit Rauchglas in Anthrazit 2 Glasfachböden 1 Metallschubkasten mit Einzugsdämpfung 1 Wäschekippe mit Drahtkorb Volumen Wäschekippe: 25 Liter 1 Abdeckplatte 330 mm tief</p>	300	300	1628	HNA 0 5 3 2 2 W L/R		
	<p>Hochschrank mit Wäschekippe 2 Glasrahmentüren mit Rauchglas in Anthrazit 2 Glasfachböden 1 Metallschubkasten mit Einzugsdämpfung 1 Wäschekippe mit Drahtkorb Volumen Wäschekippe: 55 Liter 1 Abdeckplatte 330 mm tief</p>	300	600	1628	HNA 0 5 6 2 2 W		
	<p>Hochschrank mit Wäscheauszug 2 Türen 2 Glasfachböden (o.) 1 Metallschubkasten mit Einzugsdämpfung 2 Türen 1 Wäscheauszug mit Kunststoffkorb 1 Abdeckplatte 330 mm tief</p> <p>Volumen Wäscheauszug: 40 Liter</p>	300	600	1628	HNA 0 5 6 A 1 W		
Hochschrank-Regale							
	<p>Hochschrank-Regal mit offener Ablage in Korpusdekor</p>	150	300	1600	RG 1 0 3 0 0 1		

Passendes Zubehör finden Sie im separaten Register!

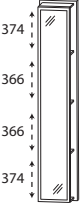
Programm 040 - Typenliste

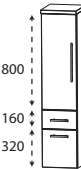
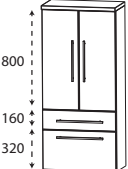
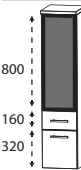
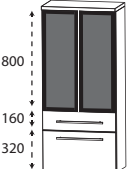
	Tiefe in mm	Breite in mm	Höhe in mm	Artikelnummer	Anschlag	Aufpreis Hoch- glanz Korpus
Tiefenangabe entspricht der Korpusstiefe						
Hochschrank-Regale						
	150	300	1600	RG 1 0 3 0 0 2		
	150	300	1600	RG 1 0 3 0 0 3		
Mittelschränke						
	300	300	1308	MNA 8 8 3 A 7 M	L/R	
	300	400	1308	MNA 8 8 4 A 7 M	L/R	
	300	600	1308	MNA 8 8 6 A 7 M		
	300	300	1308	MNA 8 8 3 2 2 E	L/R	
	300	600	1308	MNA 8 8 6 2 2 E		

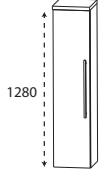
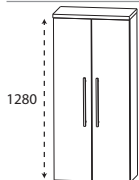
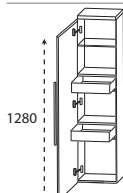
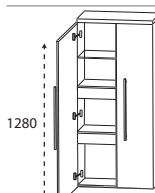
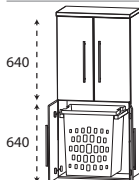
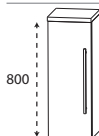

Passendes Zubehör finden Sie im separaten Register!

Programm 040 - Typenliste

Tiefenangabe entspricht der Korpus-tiefe		Tiefe in mm	Breite in mm	Höhe in mm	Artikelnummer	Anschlag	Aufpreis Hochglanz Korpus
Mittelschränke							
	Mittelschrank 1 Tür 4 Glasfachböden 1 Abdeckplatte 330 mm tief	300	300	1308	M N A 8 1 3 A 7	L/R	
		300	400	1308	M N A 8 1 4 A 7	L/R	
	Maßvariabel: Bitte die Korpus-tiefe angeben. Ablageplatte wird der Schranktiefe angepasst.	150-299	300	1308	M V A 8 1 3 0	L/R	
		150-299	400	1308	M V A 8 1 4 0	L/R	
	Mittelschrank 2 Türen 4 Glasfachböden 1 Abdeckplatte 330 mm tief	300	600	1308	M N A 8 1 6 A 7		
	Maßvariabel: Bitte die Korpus-tiefe angeben. Ablageplatte wird der Schranktiefe angepasst.	150-299	600	1308	M V A 8 1 6 0		
	Mittelschrank mit Innenschubkästen 1 Tür 2 Metall-Innenschubkästen mit Einzugsdämpfung 1 Glasfachboden 1 Abdeckplatte 330 mm tief	300	300	1308	M N A 8 4 3 A 7	L/R	
		300	400	1308	M N A 8 4 4 A 7	L/R	
	Mittelschrank mit Innenschubkästen 2 Türen 2 durchgängige Metall-Innenschubkästen mit Einzugsdämpfung 1 durchgängiger Glasfachboden 1 Abdeckplatte 330 mm tief	300	600	1308	M N A 8 4 6 A 7		
	Mittelschrank mit Wäscheauszug 2 Türen 1 Glasfachboden (o.) 2 Türen 1 Wäscheauszug mit Kunststoffkorb Volumen Wäscheauszug: 40 Liter 1 Abdeckplatte 330 mm tief	300	600	1308	M N A 8 3 6 A 1 W		
Highboards							
	Highboard 1 Tür 2 Glasfachböden 1 Abdeckplatte 330 mm tief	300	300	828	H B A 5 1 3 A 7	L/R	
		300	400	828	H B A 5 1 4 A 7	L/R	
	Maßvariabel: Bitte die Korpus-tiefe angeben. Ablageplatte wird der Schranktiefe angepasst.	150-299	300	828	H B V A 5 1 3	L/R	
		150-299	400	828	H B V A 5 1 4	L/R	

Passendes Zubehör finden Sie im separaten Register!

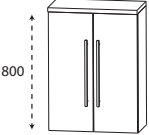
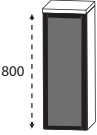
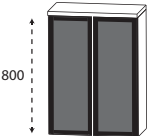
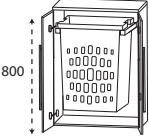
Programm 040 - Typenliste

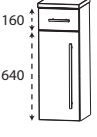
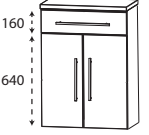
Tiefenangabe entspricht der Korpus-tiefe		Tiefe in mm	Breite in mm	Höhe in mm	Artikelnummer	Anschlag	Aufpreis Hoch- glanz Korpus
 <p>800</p>	Highboard 2 Türen 2 Glasfachböden 1 Abdeckplatte 330 mm tief	300	600	828	H B A 5 1 6 A 7		
	Maßvariabel: Bitte die Korpus-tiefe angeben. Ablageplatte wird der Schranktiefe angepasst.	150-299	600	828	H B V A 5 1 6		
 <p>800</p>	Highboard 1 Glasrahmentür mit Rauchglas in Anthrazit 2 Glasfachböden 1 Abdeckplatte 330 mm tief	300	300	828	H B A 5 1 3 2 2 E	L/R	
	Maßvariabel: Bitte die Korpus-tiefe angeben. Ablageplatte wird der Schranktiefe angepasst.	150-299	300	828	H B V 5 1 3 2	L/R	
 <p>800</p>	Highboard 2 Glasrahmentüren mit Rauchglas in Anthrazit 2 Glasfachböden 1 Abdeckplatte 330 mm tief	300	600	828	H B A 5 1 6 2 2 E		
	Maßvariabel: Bitte die Korpus-tiefe angeben. Ablageplatte wird der Schranktiefe angepasst.	150-299	600	828	H B V 5 1 6 2		
 <p>800</p>	Highboard mit Wäscheauszug 2 Türen 1 Wäscheauszug mit Kunststoffkorb 1 Abdeckplatte 330 mm tief Volumen Wäscheauszug: 40 Liter	300	600	828	H B A 5 1 6 A 1 W		
 <p>160 320 320</p>	Highboard 1 Metallschubkasten mit Einzugsdämpfung 2 Metallauszüge mit Einzugsdämpfung 1 Abdeckplatte 330 mm tief	300	300	828	H B A 5 6 3 A 7 M		
		300	400	828	H B A 5 6 4 A 7 M		
		300	600	828	H B A 5 6 6 A 7 M		
 <p>160 640</p>	Highboard 1 Metallschubkasten mit Einzugsdämpfung 1 Tür 1 Glasfachboden 1 Abdeckplatte 330 mm tief	300	300	828	H B A 5 5 3 A 7 M	L/R	
		300	400	828	H B A 5 5 4 A 7 M	L/R	
 <p>160 640</p>	Highboard 1 Metallschubkasten mit Einzugsdämpfung 2 Türen 1 Glasfachboden 1 Abdeckplatte 330 mm tief	300	600	828	H B A 5 5 6 A 7 M		

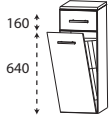
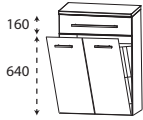
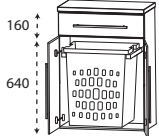
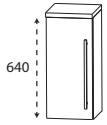
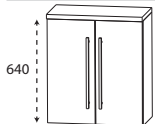
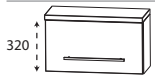

Passendes Zubehör finden Sie im separaten Register!

Programm 040 - Typenliste

Tiefenangabe entspricht der Korpus-tiefe		Tiefe in mm	Breite in mm	Höhe in mm	Artikelnummer	Anschlag	Aufpreis Hoch- glanz Korpus
Highboards							
	Highboard mit Wäschekippe 1 Metallschubkasten mit Einzugsdämpfung 1 Wäschekippe mit Drahtkorb 1 Abdeckplatte 330 mm tief Volumen Wäschekippe: 25 Liter	300	300	828	H B A 5 5 3 A 7 W		
	Volumen Wäschekippe: 35 Liter	300	400	828	H B A 5 5 4 A 7 W		
	Highboard mit Wäschekippe 1 Metallschubkasten mit Einzugsdämpfung 1 Wäschekippe mit Drahtkorb 1 Abdeckplatte 330 mm tief Volumen Wäschekippe: 55 Liter	300	600	828	H B A 5 5 6 A 7 W		
	Highboard mit Wäscheauszug 1 Metallschubkasten mit Einzugsdämpfung 2 Türen 1 Wäscheauszug mit Kunststoffkorb 1 Abdeckplatte 325 mm tief Volumen Wäscheauszug: 40 Liter	300	600	828	H B A 5 5 6 A 1 W		
Oberschränke							
	Oberschrank 1 Tür 1 Glasfachboden 1 Abdeckplatte 180 mm tief Maßvariabel: Bitte die Korpus-tiefe angeben. Ablageplatte wird der Schranktiefe angepasst.	150	300	668	O G A 4 1 3 A 7	L/R	
		150	400	668	O G A 4 1 4 A 7	L/R	
		151-300	300	668	O V A 4 1 3 0	L/R	
		151-300	400	668	O V A 4 1 4 0	L/R	
	Oberschrank 2 Türen 1 Glasfachboden 1 Abdeckplatte 180 mm tief Maßvariabel: Bitte die Korpus-tiefe angeben. Ablageplatte wird der Schranktiefe angepasst.	150	600	668	O G A 4 1 6 A 7		
151-300		600	668	O V A 4 1 6 0			
	Oberschrank 1 Klapptür 1 Abdeckplatte 260 mm tief	230	600	348	O M A 2 1 6 A 7 K		

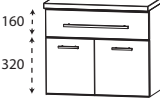
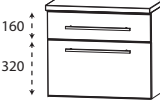
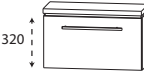

Passendes Zubehör finden Sie im separaten Register!

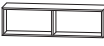
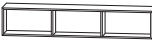
Programm 040 - Typenliste

Tiefenangabe entspricht der Korpus-tiefe		Tiefe in mm	Breite in mm	Höhe in mm	Artikelnummer	Anschlag	Aufpreis Hochglanz Korpus
Unterschranke							
	Unterschrank 1 Metallschubkasten mit Einzugsdämpfung 1 Tür 1 Abdeckplatte 330 mm tief	300	300	508	UNA 3 2 3 A 7 M	L/R	
			300	400	508	UNA 3 2 4 A 7 M	L/R
	Unterschrank 1 Metallschubkasten mit Einzugsdämpfung 2 Türen 1 Abdeckplatte 330 mm tief	300	600	508	UNA 3 2 6 A 7 M		
	Unterschrank 1 Metallschubkasten mit Einzugsdämpfung 1 Metallauszug mit Einzugsdämpfung 1 Abdeckplatte 330 mm tief	300	300	508	UNA 3 4 3 A 7 M		
		300	400	508	UNA 3 4 4 A 7 M		
		300	600	508	UNA 3 4 6 A 7 M		
	Unterschrank 1 Klapptür 1 Abdeckplatte 260 mm tief	230	600	348	UMA 2 1 6 A 7 K		
Regale							
	Funktionsregal Ecken auf Gehrung geschnitten senkrechte oder waagerechte Montage möglich Bitte Farbvariante angeben: Nr. 501 weiß matt lackiert Nr. 547 schwarz matt lackiert	150	300	160	RGL 1 1 3 0 0 1		
	Funktionsregal Ecken auf Gehrung geschnitten senkrechte oder waagerechte Montage möglich Bitte Farbvariante angeben: Nr. 501 weiß matt lackiert Nr. 547 schwarz matt lackiert	150	600	160	RGL 1 1 6 0 0 2		
	Funktionsregal Ecken auf Gehrung geschnitten senkrechte oder waagerechte Montage möglich Bitte Farbvariante angeben: Nr. 501 weiß matt lackiert Nr. 547 schwarz matt lackiert	150	900	160	RGL 1 1 9 0 0 3		

Passendes Zubehör finden Sie im separaten Register!

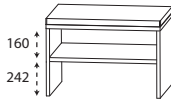
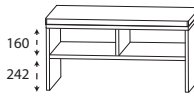
Programm 040 - Typenliste

Tiefenangabe entspricht der Korpusstärke		Tiefe in mm	Breite in mm	Höhe in mm	Artikelnummer	Anschlag	Aufpreis Hoch- glanz Korpus
Wäscherolli							
	Wäscherolli 1 Klappdeckel, inkl. Dämpfung 1 herausnehmbarer Wäschesack, waschbar 4 Rollen (2 feststellbar) Farbvariante entspricht der Korpusfarbe Höhenangabe inkl. Rollen (100 mm)	470	470	756	WRS 4 0 4 7		
Sitzbänke							
	Sitzbank 1 Ablagefach 1 Sitzkissen aus Kunstleder Farbvariante entspricht der Korpusfarbe Sitzkissen in creme-weiß Sitzkissen in schwarz	450	600	508	SET BANK 6 W SET BANK 6 S		
	Sitzbank 2 Ablagefächer 1 Sitzkissen aus Kunstleder Farbvariante entspricht der Korpusfarbe Sitzkissen in creme-weiß Sitzkissen in schwarz	450	900	508	SET BANK 9 W SET BANK 9 S		
Glas - Ablageboarde							
	Glas - Ablageboard inkl. Metallhalter 400 mm breit inkl. 2 Metallhalter 600 mm breit inkl. 2 Metallhalter 700 mm breit inkl. 2 Metallhalter 900 mm breit inkl. 3 Metallhalter 1200 mm breit inkl. 3 Metallhalter 1400 mm breit inkl. 4 Metallhalter	130	400	8	ABG 1 3 4 0 0 8 ABG 1 3 6 0 0 8 ABG 1 3 7 0 0 8 ABG 1 3 9 0 0 8 ABG 1 3 1 2 0 8 ABG 1 3 1 4 0 8		







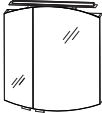

Passendes Zubehör finden Sie im separaten Register!

Programm 040 - Typenliste

Tiefenangabe entspricht der Korpus-tiefe	Tiefe in mm	Breite in mm	Höhe in mm	Artikelnummer	Anschlag	Aufpreis Hochglanz Korpus
Steckboarde						
 Steckboard rundum mit ABS-Dickkante inkl. Steckboardträger						
300 mm breit inkl. 2 Steckboardträger	150	300	28	S B G 6 0 3 0		
400 mm breit inkl. 2 Steckboardträger	150	400	28	S B G 6 0 4 0		
600 mm breit inkl. 2 Steckboardträger	150	600	28	S B G 6 0 6 0		
700 mm breit inkl. 3 Steckboardträger	150	700	28	S B G 6 0 7 0		
900 mm breit inkl. 3 Steckboardträger	150	900	28	S B G 6 0 9 0		
1200 mm breit inkl. 3 Steckboardträger	150	1200	28	S B G 6 0 1 2		
1400 mm breit inkl. 3 Steckboardträger	150	1400	28	S B G 6 0 1 4		

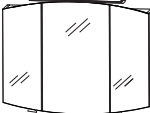
Passendes Zubehör finden Sie im separaten Register!

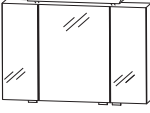

Programm 040 - Planungsbeispiele

CLE-2170-2		 	700 mm breit
1 Spiegelschrank, 700 mm	S 2 A 4 3 7 0 S 9		
1 Waschtischunterschrank	W U A 3 5 7 0 7 M		
1 evermite Waschtisch, LED, 700 mm	S W M 8 2 0 7 B 1		
Summe			
Aufpreis Hochglanz Korpus			
CLE-2170-4		 	700 mm breit
1 Spiegelschrank, 700 mm	S 2 A 4 3 7 0 2 2		
1 Waschtischunterschrank	W U A 3 5 7 0 7 M		
1 evermite Waschtisch, LED, 700 mm	S W M 8 2 0 7 B 1		
Summe			
Aufpreis Hochglanz Korpus			
CLE-2190-2		 	900 mm breit
1 Spiegelschrank, 900 mm	S 2 A 4 3 9 0 S 9		
1 Waschtischunterschrank	W U A 3 5 9 0 7 M		
1 evermite Waschtisch, LED, 900 mm	S W M 8 2 0 9 B 1		
Summe			
Aufpreis Hochglanz Korpus			
CLE-2190-4		 	900 mm breit
1 Spiegelschrank, 900 mm	S 2 A 4 3 9 0 2 2		
1 Waschtischunterschrank	W U A 3 5 9 0 7 M		
1 evermite Waschtisch, LED, 900 mm	S W M 8 2 0 9 B 1		
Summe			
Aufpreis Hochglanz Korpus			

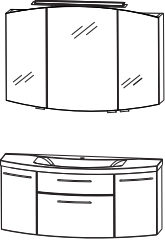
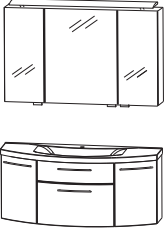
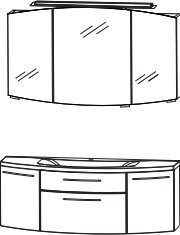
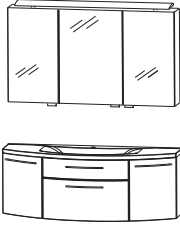
Programm 040 - Planungsbeispiele

CLE-2112-2			1200 mm breit	
1	Spiegelschrank, 1200 mm			S 2 A 4 3 1 2 S 9
1	Waschtischunterschrank			W U A 3 5 1 2 7 M
1	evermite Waschtisch, LED, 1200 mm			S W M 8 2 2 0 B 1
Summe				
Aufpreis Hochglanz Korpus				
CLE-2112-4			1200 mm breit	
1	Spiegelschrank 1200 mm			S 2 A 4 3 1 2 2 2
1	Waschtischunterschrank			W U A 3 5 1 2 7 M
1	evermite Waschtisch, LED, 1200 mm			S W M 8 2 2 0 B 1
Summe				
Aufpreis Hochglanz Korpus				
CLE-2114-2			1400 mm breit	
1	Spiegelschrank, 1400 mm			S 2 A 4 3 1 4 S 9
1	Waschtischunterschrank			W U A 3 5 1 4 7 M
1	evermite Waschtisch, LED, 1400 mm			S W M 8 2 4 0 B 1
Summe				
Aufpreis Hochglanz Korpus				
CLE-2114-4			1400 mm breit	
1	Spiegelschrank, 1400 mm			S 2 A 4 3 1 4 2 2
1	Waschtischunterschrank			W U A 3 5 1 4 7 M
1	evermite Waschtisch, LED, 1400 mm			S W M 8 2 4 0 B 1
Summe				
Aufpreis Hochglanz Korpus				

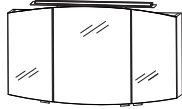
Programm 040 - Planungsbeispiele

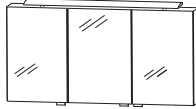
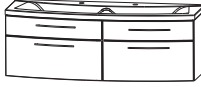
CLE-2114-2D		 	1400 mm breit	
1	Spiegelschrank, 1400 mm			S 2 A 4 3 1 4 S 9
1	Waschtischunterschrank			W U A 3 5 1 4 6 M
1	evermite Waschtisch, LED, 1400 mm Doppelwaschtisch	S W M 8 2 4 D B 1		
Summe				
Aufpreis Hochglanz Korpus				
CLE-2114-4D		 	1400 mm breit	
1	Spiegelschrank, 1400 mm			S 2 A 4 3 1 4 2 2
1	Waschtischunterschrank			W U A 3 5 1 4 6 M
1	evermite Waschtisch, LED, 1400 mm Doppelwaschtisch	S W M 8 2 4 D B 1		
Summe				
Aufpreis Hochglanz Korpus				

Programm 040 - Maßskizzen

SWM 8207

SWM 8209

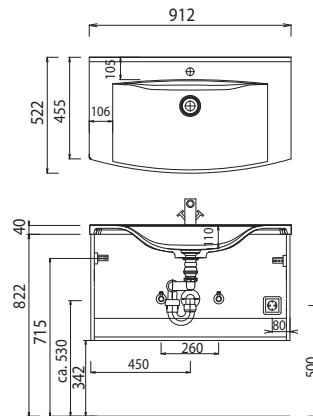
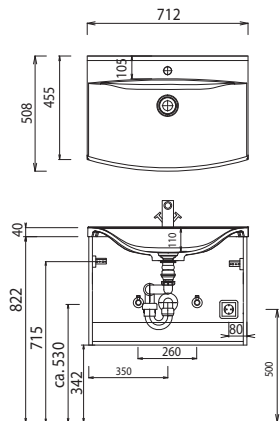

SWM 8220

SWM 8240

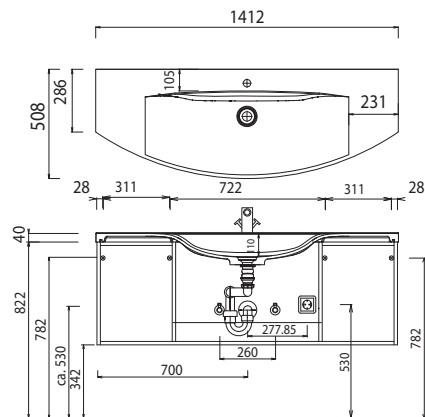
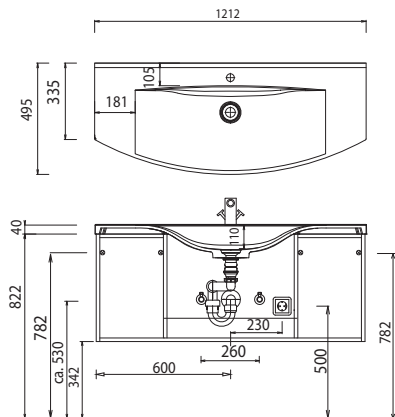

SWM 824D

SWG 8070

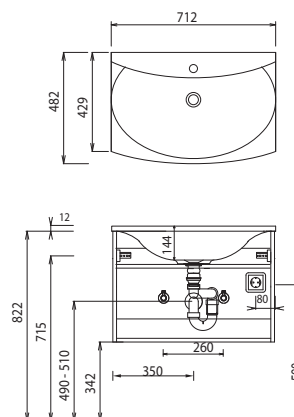
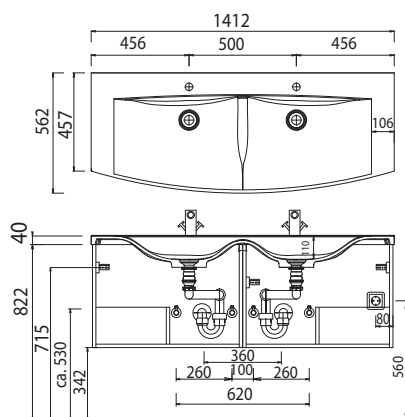

Waschtische ohne Befestigungskonsolen werden mit Silikon an der Wand und auf den Möbelseiten befestigt!

Mineralguss:

Die Temperatur des Gebrauchswassers darf 55° C nicht überschreiten. Haarfärbemittel müssen bei Kontakt mit der Oberfläche sofort entfernt werden, um Fleckenbildung zu vermeiden.

Toleranzen:

Die Maßtoleranzen (+/- 5mm) und Ebenheitstoleranzen (DIN 18202) unterliegen den üblichen materialspezifischen Toleranzen für Baustoffe, anlehnd an die DIN 18202.

Programm 040 - Maßskizzen

SWG 8090

SWG 8120

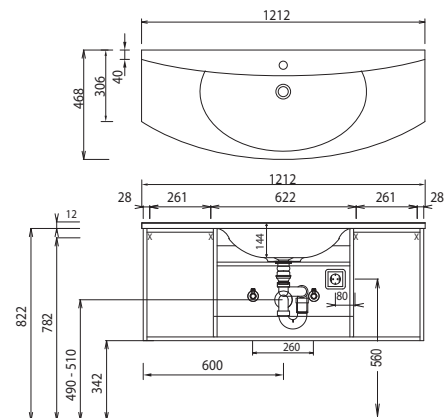
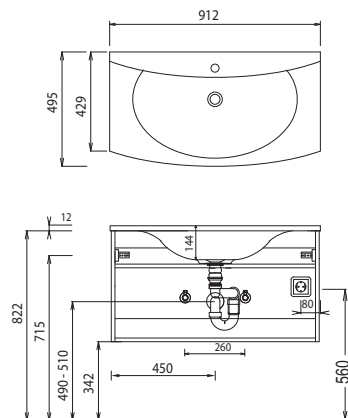

SWG 8140

Elektroanschlüsse für Spiegelschränke

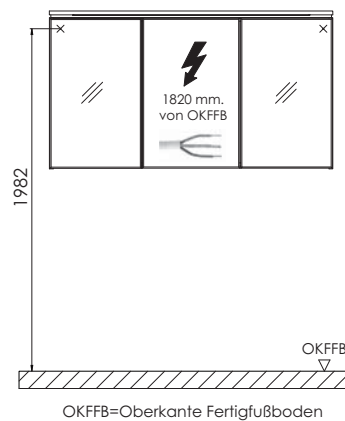
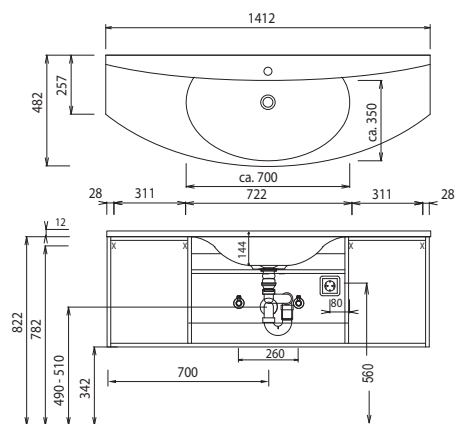

Waschtische ohne Befestigungskonsolen werden mit Silikon an der Wand und auf den Möbelseiten befestigt!

Mineralguss:

Die Temperatur des Gebrauchswassers darf 55° C nicht überschreiten. Haarfärbemittel müssen bei Kontakt mit der Oberfläche sofort entfernt werden, um Fleckenbildung zu vermeiden.

Toleranzen:

Die Maßtoleranzen (+/- 5mm) und Ebenheitstoleranzen (DIN 18202) unterliegen den üblichen materialspezifischen Toleranzen für Baustoffe, anlehnend an die DIN 18202.