



## Frontdekore



Nr. 697 Betongrün



Nr. 764 Steingrau matt



Nr. 777 Cosmos Grey matt

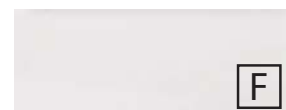

Nr. 793 Edelweiß matt



Nr. 891 Quarzgrau matt



Nr. 893 Titangrau matt



Nr. 686 Anthrazit hgl.



Nr. 722 Polarweiß hgl.



Nr. 639 Eiche Schwarz



Nr. 670 Halifax Eiche



Nr. 680 Charleston Eiche



Nr. 750 Cardiff Eiche



Nr. 751 Cuneo Eiche Braun



Nr. 771 Cuneo Eiche Natural



Nr. 785 Eiche Natur  
Nachbildung



Nr. 794 Eiche Sand

**F** Foliierte Front

**M** Melaminharzbeschichtete Front mit ABS-Kante

## Korpusdekore

\* Hochglanz Korpus gegen Aufpreis



Nr. 197  
Betongrün



Nr. 164  
Steingrau matt



Nr. 177  
Cosmos Grey  
matt

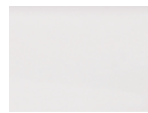

Nr. 111  
Weiß matt



Nr. 191  
Quarzgrau matt



Nr. 193  
Titangrau matt



\*Nr. 121  
Anthrazit hgl.



\*Nr. 161  
Weiß hgl.



Nr. 139  
Eiche Schwarz



Nr. 170  
Halifax Eiche



Nr. 180  
Charleston  
Eiche



Nr. 150  
Cardiff Eiche



Nr. 151  
Cuneo Eiche  
Braun



Nr. 171  
Cuneo Eiche  
Natural



Nr. 185  
Eiche Natur  
Nachbildung



Nr. 194  
Eiche Sand

## Dekorline Zwischenplatten



Nr. 197  
Betongrün



Nr. 164  
Steingrau matt



Nr. 177  
Cosmos Grey  
matt



Nr. 111  
Weiß matt



Nr. 191  
Quarzgrau matt



Nr. 193  
Titangrau matt



Nr. 121  
Anthrazit hgl.

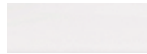

Nr. 161  
Weiß hgl.



Nr. 139  
Eiche Schwarz



Nr. 170  
Halifax Eiche



Nr. 180  
Charleston Eiche



Nr. 150  
Cardiff Eiche



Nr. 151  
Cuneo Eiche  
Braun



Nr. 171  
Cuneo Eiche  
Natural



Nr. 185  
Eiche Natur  
Nachbildung



Nr. 194  
Eiche Sand



Nr. 129  
Chrom



Nr. 144  
Schwarz

## Technik

Auszüge und Schubkästen

Nr. 554

Premium-Technik mit Dämpfung

Türen mit integriertem Dämpfungssystem

## Waschtischfarben

STONEPLUS -  
Möbelwaschtische



Nr. 61  
Weiß

Keramik -  
Möbelwaschtische



Nr. 1  
Weiß

**STONEPLUS®**

Glas-  
Möbelwaschtische



Nr. 82  
Optiwhite



Nr. 92  
Optiwhite matt

## Griffvarianten

Nr. 295 Stangengriff  
chrom



Griffbohrung:  
96 mm / 384 mm

Nr. 292 Stangengriff  
chrom



Griffbohrung:  
96 mm / 384 mm

Nr. 340 Stangengriff  
chrom / chrom matt



Griffbohrung:  
96 mm / 384 mm

Nr. 289 Stangengriff  
chrom



Griffbohrung:  
96 mm / 384 mm

Nr. 359 Stangengriff  
schwarz matt



Griffbohrung:  
96 mm / 384 mm

## Spiegelschränke

Serie A



Serie B









Serie C

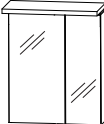

Alle Angaben unverbindlich und freibleibend. Fehler, Irrtümer und Änderungen vorbehalten.  
2023/2024 - ohne Preise

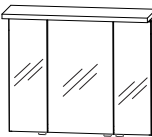
Bitte beachten Sie die Gewährleistungs-, Montage- und Pflegehinweise, sowie die Gütevereinbarungen zu Anfang des Verkaufshandbuches.

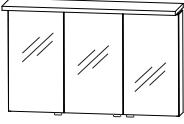
# Programm 017 - Typenliste

Tiefenangabe entspricht der Korpus-tiefe		Tiefe in mm	Breite in mm	Höhe in mm	Artikelnummer	Anschlag	Aufpreis Hoch- glanz Korpus
  Abb. = links inkl. Griffblöcke in chrom		150	600	680	<b>S 2 A 4 3 6 A 2 0</b>	L/R	
<b>Spiegelschrank</b> 2 Doppelspiegeltüren 2 Glasfachböden 1 Schalter-Steckdosen-Element 1 Gesimsboden mit LED-Beleuchtung 2 x 2,7 Watt / Converter 15 Watt 238 Lumen / (2700 -) 6500 Kelvin 1 Dekorplatte (Farbvariante bitte angeben) Türbreiten: 396 mm / 196 mm Dieses Produkt enthält eine Lichtquelle der Energieeffizienzklasse: E  Optionales Zubehör: LED-Waschplatzbeleuchtung LED-Waschplatzbeleuchtung Emotion Sensor für Emotion-Beleuchtung					P Z 1 0 6 3 6 0 P Z 1 1 5 0 6 0 P Z 1 0 2 0 1		
  inkl. Griffblöcke in chrom		150	900	680	<b>S 2 A 4 3 9 A 2 0</b>		
<b>Spiegelschrank</b> 3 Doppelspiegeltüren 2 Mittelwände 6 Glasfachböden 1 Schalter-Steckdosen-Element 1 Gesimsboden mit LED-Beleuchtung 2 x 5,1 Watt / Converter 15 Watt 449 Lumen / (2700 -) 6500 Kelvin 1 Dekorplatte (Farbvariante bitte angeben) Türbreiten: 238 mm / 412 mm / 238 mm Dieses Produkt enthält eine Lichtquelle der Energieeffizienzklasse: E  Optionales Zubehör: LED-Waschplatzbeleuchtung LED-Waschplatzbeleuchtung Emotion Sensor für Emotion-Beleuchtung					P Z 1 0 6 3 9 0 P Z 1 1 5 0 9 0 P Z 1 0 2 0 1		
  inkl. Griffblöcke in chrom		150	1200	680	<b>S 2 A 4 3 1 A 2 0</b>		
<b>Spiegelschrank</b> 3 Doppelspiegeltüren 2 Mittelwände 6 Glasfachböden 1 Schalter-Steckdosen-Element 1 Gesimsboden mit LED-Beleuchtung 2 x 7,4 Watt / Converter 30 Watt 651 Lumen / (2700 -) 6500 Kelvin 1 Dekorplatte (Farbvariante bitte angeben) Türbreiten: 388 mm / 412 mm / 388 mm Dieses Produkt enthält eine Lichtquelle der Energieeffizienzklasse: E  Optionales Zubehör: LED-Waschplatzbeleuchtung LED-Waschplatzbeleuchtung Emotion Sensor für Emotion-Beleuchtung					P Z 1 0 6 3 1 2 P Z 1 1 5 0 1 2 P Z 1 0 2 0 1		





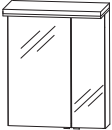
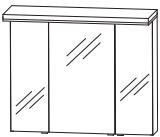
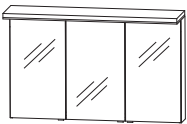

Passendes Zubehör finden Sie im separaten Register!

# Programm 017 - Typenliste

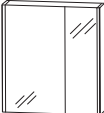
Tiefenangabe entspricht der Korpus-tiefe		Tiefe in mm	Breite in mm	Höhe in mm	Artikelnummer	Anschlag	Aufpreis Hoch- glanz Korpus
 <p>Abb. = links inkl. Griffblöcke in chrom</p>	<p><b>Spiegelschrank</b>            2 Doppelspiegeltüren            2 Glasfachböden            1 Schalter-Steckdosen-Element            1 Gesimsboden mit LED-Flächenleuchte            11,0 Watt / Converter 15 Watt            1080 Lumen / 6500 Kelvin            1 Dekorplatte (Farbvariante bitte angeben)            Türbreiten: 396 mm / 196 mm            Dieses Produkt enthält eine Lichtquelle            der Energieeffizienzklasse: F</p> <p>Optionales Zubehör:            LED-Waschplatzbeleuchtung</p>	150	600	680	<b>S 2 A 4 3 6 A 6 9</b>	L/R	
 <p>inkl. Griffblöcke in chrom</p>	<p><b>Spiegelschrank</b>            3 Doppelspiegeltüren            2 Mittelwände            6 Glasfachböden            1 Schalter-Steckdosen-Element            1 Gesimsboden mit LED-Flächenleuchte            16 Watt / Converter 30 Watt            1780 Lumen / 6500 Kelvin            1 Dekorplatte (Farbvariante bitte angeben)            Türbreiten: 238 mm / 412 mm / 238 mm            Dieses Produkt enthält eine Lichtquelle            der Energieeffizienzklasse: F</p> <p>Optionales Zubehör:            LED-Waschplatzbeleuchtung</p>	150	900	680	<b>S 2 A 4 3 9 A 6 9</b>		
 <p>inkl. Griffblöcke in chrom</p>	<p><b>Spiegelschrank</b>            3 Doppelspiegeltüren            6 Glasfachböden            2 Mittelwände            1 Schalter-Steckdosen-Element            1 Gesimsboden mit LED-Flächenleuchte            22 Watt / Converter 30 Watt            2170 Lumen / 6500 Kelvin            1 Dekorplatte (Farbvariante bitte angeben)            Türbreiten: 388 mm / 412 mm / 388 mm            Dieses Produkt enthält eine Lichtquelle            der Energieeffizienzklasse: F</p> <p>Optionales Zubehör:            LED-Waschplatzbeleuchtung</p>	150	1200	680	<b>S 2 A 4 3 1 A 6 9</b>		

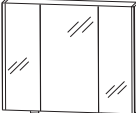
Passendes Zubehör finden Sie im separaten Register!

# Programm 017 - Typenliste

Tiefenangabe entspricht der Korpus-tiefe		Tiefe in mm	Breite in mm	Höhe in mm	Artikelnummer	Anschlag	Aufpreis Hoch- glanz Korpus
  Abb. = links inkl. Griffblöcke in chrom							
<b>Spiegelschrank</b> 2 Doppelspiegeltüren mit 2 seitlichen Flächenleuchten je 9,7 Watt 2 x 910 Lumen / 2700 - 6500 Kelvin links und rechts 2 Glasfachböden 1 LED-Converter 60 Watt mit Sensor für LED-Emotionbeleuchtung 1 Schalter-Steckdosen-Element Türbreiten: 396 mm / 196 mm Dieses Produkt enthält eine Lichtquelle der Energieeffizienzklasse: F							
<b>große Tür links</b>		150	620	640	<b>S 2 A 4 4 6 L 0 7</b>		
<b>große Tür rechts</b>		150	620	640	<b>S 2 A 4 4 6 R 0 7</b>		
Optionales Zubehör: LED-Waschplatzbeleuchtung LED-Waschplatzbeleuchtung Emotion LED-Aufbauleuchte 634 mm breit in chrom matt LED-Aufbauleuchte 634 mm breit in schwarz matt					P Z 1 0 6 3 6 0 P Z 1 1 5 0 6 0 P Z 1 1 4 0 6 0 P Z 1 1 6 0 6 0		
  inkl. Griffblöcke in chrom		150	920	640	<b>S 2 A 4 4 9 0 0 7</b>		
<b>Spiegelschrank</b> 3 Doppelspiegeltüren mit 2 seitlichen Flächenleuchten je 9,7 Watt 2 x 910 Lumen / 2700 - 6500 Kelvin links und rechts 2 Mittelwände 6 Glasfachböden 1 LED-Converter 60 Watt mit Sensor für LED-Emotionbeleuchtung 1 Schalter-Steckdosen-Element Türbreiten: 238 mm / 412 mm / 238 mm Dieses Produkt enthält eine Lichtquelle der Energieeffizienzklasse: F							
Optionales Zubehör: LED-Waschplatzbeleuchtung LED-Waschplatzbeleuchtung Emotion LED-Aufbauleuchte 934 mm breit in chrom matt LED-Aufbauleuchte 934 mm breit in schwarz matt					P Z 1 0 6 3 9 0 P Z 1 1 5 0 9 0 P Z 1 1 4 0 9 0 P Z 1 1 6 0 9 0		
  inkl. Griffblöcke in chrom		150	1220	640	<b>S 2 A 4 4 1 2 0 7</b>		
<b>Spiegelschrank</b> 3 Doppelspiegeltüren mit 2 seitlichen Flächenleuchten je 9,7 Watt 2 x 910 Lumen / 2700 - 6500 Kelvin links und rechts 2 Mittelwände 6 Glasfachböden 1 LED-Converter 60 Watt mit Sensor für LED-Emotionbeleuchtung 1 Schalter-Steckdosen-Element Türbreiten: 388 mm / 412 mm / 388 mm Dieses Produkt enthält eine Lichtquelle der Energieeffizienzklasse: F							
Optionales Zubehör: LED-Waschplatzbeleuchtung LED-Waschplatzbeleuchtung Emotion LED-Aufbauleuchte 1234 mm breit in chrom matt LED-Aufbauleuchte 1234 mm breit in schwarz matt					P Z 1 0 6 3 1 2 P Z 1 1 5 0 1 2 P Z 1 1 4 0 1 2 P Z 1 1 6 0 1 2		

Passendes Zubehör finden Sie im separaten Register!









# Programm 017 - Typenliste

Tiefenangabe entspricht der Korpusstärke		Tiefe in mm	Breite in mm	Höhe in mm	Artikelnummer	Anschlag	Aufpreis Hoch- glanz Korpus
<b>STONEPLUS - Möbelwaschtische</b>							
	<b>STONEPLUS Waschtisch, 600 mm</b> Farbton Weiß inkl. verdecktem Überlaufsystem in chrom  kombinierbar mit WUA 386C 1M, WUA 386D 1M  Optionales Zubehör: Aufpreis ohne Hahnlochbohrung / 3-Loch (nach Skizze)*	500	620	15	<b>WMS 5 0 6 0 6 1</b>		
	<b>STONEPLUS Waschtisch, 900 mm</b> Farbton Weiß inkl. verdecktem Überlaufsystem in chrom  kombinierbar mit WUA 389C 1M, WUA 389D 1M  Optionales Zubehör: Aufpreis ohne Hahnlochbohrung / 3-Loch (nach Skizze)*	500	920	15	<b>WMS 5 0 9 0 6 1</b>		
	<b>STONEPLUS Waschtisch, 1200 mm</b> Farbton Weiß inkl. verdecktem Überlaufsystem in chrom  kombinierbar mit WUA 381C 1M, WUA 381D 1M  Optionales Zubehör: Aufpreis ohne Hahnlochbohrung / 3-Loch (nach Skizze)*	500	1220	15	<b>WMS 5 1 2 0 6 1</b>		
	<b>STONEPLUS Doppelwaschtisch, 1200 mm</b> Farbton Weiß inkl. 2 verdeckten Überlaufsystemen in chrom  kombinierbar mit WUA 381C/D 3M, WUA 341C/D 3M  Optionales Zubehör: Aufpreis ohne Hahnlochbohrung / 3-Loch (nach Skizze)*	500	1220	15	<b>WMS 7 1 2 0 6 1</b>		
<b>Glas - Möbelwaschtische</b>							
 	<b>Glaswaschtisch, 600 mm</b> inkl. verdecktem Überlaufsystem in chrom  <b>Farbton Optiwhite</b> <b>Farbton Optiwhite matt</b>  kombinierbar mit WUA 386C 1M, WUA 386D 1M  Optionales Zubehör: Neutralvernetzendes Silikon für Glaswaschtische Aufpreis ohne Hahnlochbohrung / 3-Loch (nach Skizze)*	500 500	620 620	13 13	<b>SWG 5 0 6 0 8 2</b> <b>SWG 5 0 6 0 9 2</b>  PZ 1 2 3 5		

Die Angabe des Waschtisch-Herstellers entnehmen Sie bitte der Übersicht, die Sie am Anfang des Verkaufshandbuchs finden.

\*Die Lieferzeit beträgt 8 Wochen. Der Preis versteht sich pro Waschtisch. Waschtisch ohne Hahnlochbohrung nicht kombinierbar mit dem Clou-System. Bitte prüfen Sie unbedingt Ihre Auftragsbestätigung auf Richtigkeit und Vollständigkeit.

# Programm 017 - Typenliste

Tiefenangabe entspricht der Korpusstärke		Tiefe in mm	Breite in mm	Höhe in mm	Artikelnummer	Anschlag	Aufpreis Hoch- glanz Korpus
<b>Glas - Möbelwaschtische</b>							
	<b>Glaswaschtisch, 900 mm</b> inkl. verdecktem Überlaufsystem in chrom						
	<b>Farbton Optiwhite</b> <b>Farbton Optiwhite matt</b>	500 500	920 920	13 13	<b>SWG 5 0 9 0 8 2</b> <b>SWG 5 0 9 0 9 2</b>		
	kombinierbar mit WUA 389C 1M, WUA 389D 1M						
	Optionales Zubehör: Neutralvernetzendes Silikon für Glaswaschtische Aufpreis ohne Hahnlochbohrung / 3-Loch (nach Skizze)*				P Z 1 2 3 5		
	<b>Glaswaschtisch, 1200 mm</b> inkl. verdecktem Überlaufsystem in chrom						
	<b>Farbton Optiwhite</b> <b>Farbton Optiwhite matt</b>	500 500	1220 1220	13 13	<b>SWG 5 1 2 0 8 2</b> <b>SWG 5 1 2 0 9 2</b>		
	kombinierbar mit WUA 381C 1M, WUA 381D 1M						
	Optionales Zubehör: Neutralvernetzendes Silikon für Glaswaschtische Aufpreis ohne Hahnlochbohrung / 3-Loch (nach Skizze)*				P Z 1 2 3 5		
	<b>Glas Doppelwaschtisch, 1200 mm</b> inkl. 2 verdeckten Überlaufsystemen in chrom						
	<b>Farbton Optiwhite</b> <b>Farbton Optiwhite matt</b>	500 500	1220 1220	13 13	<b>SWG 7 1 2 0 8 2</b> <b>SWG 7 1 2 0 9 2</b>		
	kombinierbar mit WUA 381C/D 3M, WUA 341C/D 3M						
	Optionales Zubehör: Neutralvernetzendes Silikon für Glaswaschtische Aufpreis ohne Hahnlochbohrung / 3-Loch (nach Skizze)*				P Z 1 2 3 5		
<b>Keramik - Möbelwaschtische</b>							
	<b>Keramik Möbelwaschtisch</b> weiß	500	620	18	<b>WTM 4 4 0 6 1</b>		
	kombinierbar mit WUA 386C/D 1K						
	<b>Keramik Möbelwaschtisch</b> weiß	500	920	18	<b>WTM 4 4 0 9 1</b>		
	kombinierbar mit WUA 389C/D 1K						
	<b>Keramik Möbelwaschtisch</b> Einzelwaschtisch weiß	500	1220	18	<b>WTM 4 4 1 2 1</b>		
	kombinierbar mit WUA 381C/D 1K						



Die Angabe des Waschtisch-Herstellers entnehmen Sie bitte der Übersicht, die Sie am Anfang des Verkaufshandbuchs finden.

\*Die Lieferzeit beträgt 8 Wochen. Der Preis versteht sich pro Waschtisch. Waschtisch ohne Hahnlochbohrung nicht

017.8 kombinierbar mit dem Clou-System. Bitte prüfen Sie unbedingt Ihre Auftragsbestätigung auf Richtigkeit und Vollständigkeit.



# Programm 017 - Typenliste

Tiefenangabe entspricht der Korpus-tiefe	Tiefe in mm	Breite in mm	Höhe in mm	Artikelnummer	Anschlag	Aufpreis Hochglanz Korpus
<b>Keramik - Möbelwaschtische</b>						
 <p><b>Keramik Möbelwaschtisch</b> Doppelwaschtisch weiß</p> <p>kombinierbar mit WUA 381C/D 3K, WUA 341C/D 3K</p>	500	1220	18	<b>WTM 4 4 2 D 1</b>		
<b>Waschtischunterschränke</b>						
 <p><b>Waschtischunterschrank 600 mm breit</b> 1 Metallschubkasten mit Einzugsdämpfung und Siphonausschnitt 1 Metallauszug mit Einzugsdämpfung inkl. Reling 1 Abdeckplatte 1 Dekorplatte (Farbvariante bitte angeben) Abdeck- und Zwischenplatte mit Ausfräsung</p> <p><b>für Stoneplus- und Glaswaschtische</b></p> <p><b>für Keramikwaschtische</b></p> <p>Optionales Zubehör: Raumsparsiphon DN 40 Raumsparsiphon DN 32</p>	470	600	524	<b>WUA 3 8 6 D 1 M</b>		
	470	600	524	<b>WUA 3 8 6 D 1 K</b>		
				PZ 1 3 6 7 PZ 1 4 2 3		
 <p><b>Waschtischunterschrank 600 mm breit mit LED-Beleuchtung</b> 1 Metallschubkasten mit Einzugsdämpfung inkl. Einteilungselemente aus Holz 1 Metallauszug mit Einzugsdämpfung inkl. Reling LED-Beleuchtungsprofil 6,72 Watt / Converter 15 Watt 605 Lumen / 6500 Kelvin 1 Abdeckplatte Abdeckplatte mit Ausfräsung Dieses Produkt enthält eine Lichtquelle der Energieeffizienzklasse: F</p> <p><b>für Stoneplus- und Glaswaschtische</b></p> <p><b>für Keramikwaschtische</b></p> <p>Optionales Zubehör: Raumsparsiphon DN 40 Raumsparsiphon DN 32 Bewegungssensor für LED-Beleuchtung</p>	470	600	524	<b>WUA 3 8 6 C 1 M</b>		
	470	600	524	<b>WUA 3 8 6 C 1 K</b>		
				PZ 1 3 6 7 PZ 1 4 2 3 PZ 1 1 4 1		

Die Angabe des Waschtisch-Herstellers entnehmen Sie bitte der Übersicht, die Sie am Anfang des Verkaufshandbuchs finden. Passendes Zubehör finden Sie im separaten Register!

# Programm 017 - Typenliste

Tiefenangabe entspricht der Korpus-tiefe	Tiefe in mm	Breite in mm	Höhe in mm	Artikelnummer	Anschlag	Aufpreis Hochglanz Korpus
<p><b>Waschtischunterschrank 900 mm breit</b>            1 Metallschubkasten mit Einzugsdämpfung und Siphonausschnitt            1 Metallauszug mit Einzugsdämpfung inkl. Reling            1 Abdeckplatte            1 Dekorplatte (Farbvariante bitte angeben)            Abdeck- und Zwischenplatte mit Ausfräsung</p> <p><b>für Stoneplus- und Glaswaschtische</b></p> <p><b>für Keramikwaschtische</b></p> <p>Optionales Zubehör:            Raumspar-siphon DN 40            Raumspar-siphon DN 32</p>	470	900	524	<b>WUA 3 8 9 D 1 M</b>  P Z 1 3 6 7 P Z 1 4 2 3		
<p><b>Waschtischunterschrank 900 mm breit mit LED-Beleuchtung</b>            1 Metallschubkasten mit Einzugsdämpfung und Siphonausschnitt            1 Metallauszug mit Einzugsdämpfung inkl. Reling            LED-Beleuchtungsprofil            8,16 Watt / Converter 15 Watt            734 Lumen / 6500 Kelvin            1 Abdeckplatte            Abdeckplatte mit Ausfräsung            Dieses Produkt enthält eine Lichtquelle der Energieeffizienzklasse: F</p> <p><b>für Stoneplus- und Glaswaschtische</b></p> <p><b>für Keramikwaschtische</b></p> <p>Optionales Zubehör:            Raumspar-siphon DN 40            Raumspar-siphon DN 32            Bewegungssensor für LED-Beleuchtung</p>	470	900	524	<b>WUA 3 8 9 C 1 M</b>  P Z 1 3 6 7 P Z 1 4 2 3 P Z 1 1 4 1		
<p><b>Waschtischunterschrank 1200 mm breit</b>            1 Metallschubkasten mit Einzugsdämpfung und Siphonausschnitt            1 Metallauszug mit Einzugsdämpfung inkl. Reling            1 Abdeckplatte            1 Dekorplatte (Farbvariante bitte angeben)            Abdeck- und Zwischenplatte mit Ausfräsung</p> <p><b>für Stoneplus- und Glaswaschtische</b></p> <p><b>für Keramikwaschtische</b></p> <p>Optionales Zubehör:            Raumspar-siphon DN 40            Raumspar-siphon DN 32</p>	470	1200	524	<b>WUA 3 8 1 D 1 M</b>  P Z 1 3 6 7 P Z 1 4 2 3		

Passendes Zubehör finden Sie im separaten Register!

# Programm 017 - Typenliste

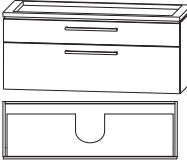
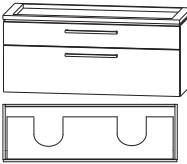
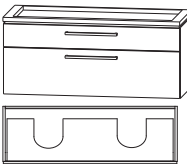
Tiefenangabe entspricht der Korpus-tiefe	Tiefe in mm	Breite in mm	Höhe in mm	Artikelnummer	Anschlag	Aufpreis Hochglanz Korpus
<b>Waschtischunterschranke</b>						
 <p><b>Waschtischunterschrank 1200 mm breit mit LED-Beleuchtung</b></p> <p>1 Metallschubkasten mit Einzugsdämpfung und Siphonausschnitt 1 Metallauszug mit Einzugsdämpfung inkl. Reling LED-Beleuchtungsprofil 9,6 Watt / Converter 15 Watt 864 Lumen / 6500 Kelvin 1 Abdeckplatte Abdeckplatte mit Ausfräsung Dieses Produkt enthält eine Lichtquelle der Energieeffizienzklasse: F</p> <p><b>für Stoneplus- und Glaswaschtische</b></p> <p><b>für Keramikwaschtische</b></p> <p>Optionales Zubehör: Raumsparsiphon DN 40 Raumsparsiphon DN 32 Bewegungssensor für LED-Beleuchtung</p>	470	1200	524	<b>W U A 3 8 1 C 1 M</b>		
	470	1200	524	<b>W U A 3 8 1 C 1 K</b>		
 <p><b>Waschtischunterschrank für Doppelwaschtisch</b></p> <p>1 Metallschubkasten mit Einzugsdämpfung und Siphonausschnitt 1 Metallauszug mit Einzugsdämpfung inkl. Reling 1 Abdeckplatte 1 Dekorplatte (Farbvariante bitte angeben) Abdeck- und Zwischenplatte mit Ausfräsung</p> <p><b>für Stoneplus- und Glaswaschtische</b></p> <p><b>für Keramikwaschtische</b></p> <p>Optionales Zubehör: Raumsparsiphon DN 40 (2 Stück bestellen) Raumsparsiphon DN 32 (2 Stück bestellen)</p>	470	1200	524	<b>W U A 3 8 1 D 3 M</b>		
	470	1200	524	<b>W U A 3 8 1 D 3 K</b>		
 <p><b>Waschtischunterschrank für Doppelwaschtisch mit LED-Beleuchtung</b></p> <p>1 Metallschubkasten mit Einzugsdämpfung und Siphonausschnitt 1 Metallauszug mit Einzugsdämpfung inkl. Reling LED-Beleuchtungsprofil 9,6 Watt / Converter 15 Watt 864 Lumen / 6500 Kelvin 1 Abdeckplatte Dieses Produkt enthält eine Lichtquelle der Energieeffizienzklasse: F</p> <p><b>für Stoneplus- und Glaswaschtische</b></p> <p><b>für Keramikwaschtische</b></p> <p>Optionales Zubehör: Raumsparsiphon DN 40 (2 Stück bestellen) Raumsparsiphon DN 32 (2 Stück bestellen) Bewegungssensor für LED-Beleuchtung</p>	470	1200	524	<b>W U A 3 8 1 C 3 M</b>		
	470	1200	524	<b>W U A 3 8 1 C 3 K</b>		

Passendes Zubehör finden Sie im separaten Register!

# Programm 017 - Typenliste

Ident Nummern - keine Preise

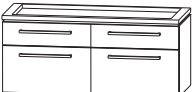
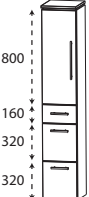
Tiefenangabe entspricht der Korpus-tiefe	Tiefe in mm	Breite in mm	Höhe in mm	Artikelnummer	Anschlag	Aufpreis Hochglanz Korpus
<p><b>Waschtischunterschrank</b></p>  <p><b>Waschtischunterschrank für Doppelwaschtisch</b>                  2 Metallschubkästen mit Einzugsdämpfung und Siphonausschnitten                  2 Metallauszüge mit Einzugsdämpfung inkl. Reling                  1 Abdeckplatte                  1 Dekorplatte (Farbvariante bitte angeben)                  Abdeck- und Zwischenplatte mit Ausfräsung</p> <p><b>für Stoneplus- und Glaswaschtische</b></p> <p><b>für Keramikwaschtische</b></p> <p>Optionales Zubehör:                  Raumspar-siphon DN 40 (2 Stück bestellen)                  Raumspar-siphon DN 32 (2 Stück bestellen)</p>	470	1200	524	<b>WUA 3 4 1 D 3 M</b>  P Z 1 3 6 7 P Z 1 4 2 3		
<p><b>Waschtischunterschrank für Doppelwaschtisch mit LED-Beleuchtung</b></p>  <p>2 Metallschubkästen mit Einzugsdämpfung und Siphonausschnitten                  2 Metallauszüge mit Einzugsdämpfung inkl. Reling                  LED-Beleuchtungsprofil                  9,6 Watt / Converter 15 Watt                  864 Lumen / 6500 Kelvin                  1 Abdeckplatte                  Dieses Produkt enthält eine Lichtquelle der Energieeffizienzklasse: F</p> <p><b>für Stoneplus- und Glaswaschtische</b></p> <p><b>für Keramikwaschtische</b></p> <p>Optionales Zubehör:                  Raumspar-siphon DN 40 (2 Stück bestellen)                  Raumspar-siphon DN 32 (2 Stück bestellen)                  Bewegungssensor für LED-Beleuchtung</p>	470	1200	524	<b>WUA 3 4 1 C 3 M</b>  P Z 1 3 6 7 P Z 1 4 2 3 P Z 1 1 4 1		
<p><b>Hochschrank</b></p>  <p>1 Tür                  2 Glasfachböden (o.)                  2 Metallauszüge mit Einzugsdämpfung                  1 Metallschubkasten mit Einzugsdämpfung                  1 Dekorplatte (Farbvariante bitte angeben)                  1 Abdeckplatte 330 mm tief</p>	300	300	1640	<b>HNA 0 9 3 A 5 M</b> <b>HNA 0 9 4 A 5 M</b>	L/R	L/R

Passendes Zubehör finden Sie im separaten Register!

# Programm 017 - Typenliste

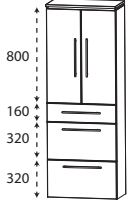
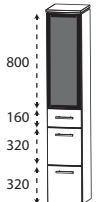
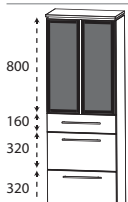
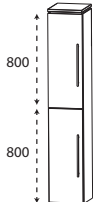
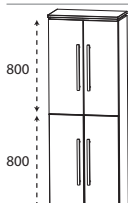
Tiefenangabe entspricht der Korpus-tiefe		Tiefe in mm	Breite in mm	Höhe in mm	Artikelnummer	Anschlag	Aufpreis Hochglanz Korpus
	<p><b>Hochschrank</b>                  2 Türen                  2 Glasfachböden (o.)                  2 Metallauszüge mit Einzugsdämpfung                  1 Metallschubkasten mit Einzugsdämpfung                  1 Dekorplatte (Farbvariante bitte angeben)                  1 Abdeckplatte 330 mm tief</p>	300	600	1640	<b>HNA096A5M</b>		
	<p><b>Hochschrank</b>                  1 Glasrahmentür mit Rauchglas in Anthrazit                  2 Glasfachböden (o.)                  2 Metallauszüge mit Einzugsdämpfung                  1 Metallschubkasten mit Einzugsdämpfung                  1 Dekorplatte (Farbvariante bitte angeben)                  1 Abdeckplatte 330 mm tief</p>	300	300	1640	<b>HNA09325M</b>	L/R	
	<p><b>Hochschrank</b>                  2 Glasrahmentüren mit Rauchglas in Anthrazit                  2 Glasfachböden (o.)                  2 Metallauszüge mit Einzugsdämpfung                  1 Metallschubkasten mit Einzugsdämpfung                  1 Dekorplatte (Farbvariante bitte angeben)                  1 Abdeckplatte 330 mm tief</p>	300	600	1640	<b>HNA09625M</b>		
	<p><b>Hochschrank</b>                  2 Türen                  2 Glasfachböden (o.)                  2 Glasfachböden (u.)                  1 Dekorplatte (Farbvariante bitte angeben)                  1 Abdeckplatte 330 mm tief</p> <p>Maßvariabel:                  Bitte die Korpus-tiefe angeben. Ablageplatte wird der Schranktiefe angepasst.</p>	300	300	1640	<b>HNA033A 5</b>	L/R	
		300	400	1640	<b>HNA034A 5</b>	L/R	
	<p><b>Hochschrank</b>                  4 Türen                  2 Glasfachböden (o.)                  2 Glasfachböden (u.)                  1 Dekorplatte (Farbvariante bitte angeben)                  1 Abdeckplatte 330 mm tief</p> <p>Maßvariabel:                  Bitte die Korpus-tiefe angeben. Ablageplatte wird der Schranktiefe angepasst.</p>	300	600	1640	<b>HNA036A 5</b>		
		150-299	600	1640	<b>HVA0360</b>		

Passendes Zubehör finden Sie im separaten Register!

# Programm 017 - Typenliste

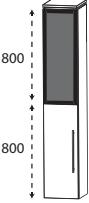
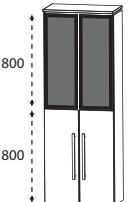
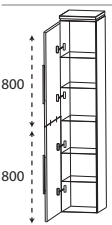
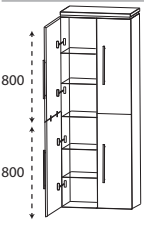
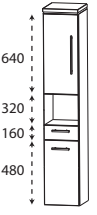
	Tiefe in mm	Breite in mm	Höhe in mm	Artikelnummer	Anschlag	Aufpreis Hoch- glanz Korpus
Tiefenangabe entspricht der Korpus-tiefe						
<b>Hochschränke</b>						
				<b>H N A 0 3 3 2 5 M</b>	L/R	
	300	300	1640			
	150-299	300	1640	<b>H V A 0 3 3 2</b>	L/R	
				<b>H N A 0 3 6 2 5 M</b>		
	300	600	1640			
	150-299	600	1640	<b>H V A 0 3 6 2</b>		
				<b>H N A 0 3 3 A 5 1</b>	L/R	
	300	300	1640			
	300	400	1640	<b>H N A 0 3 4 A 5 1</b>	L/R	
				<b>H N A 0 3 6 A 5 1</b>		
	300	600	1640			
				<b>H N A 0 2 3 A 5 1</b>	L/R	
	300	300	1640			
	300	400	1640	<b>H N A 0 2 4 A 5 1</b>	L/R	

Passendes Zubehör finden Sie im separaten Register!

# Programm 017 - Typenliste

Tiefenangabe entspricht der Korpus-tiefe		Tiefe in mm	Breite in mm	Höhe in mm	Artikelnummer	Anschlag	Aufpreis Hochglanz Korpus
	<p><b>Hochschrank</b>                  2 Türen                  1 Glasfachboden (o.)                  1 offenes Fach                  1 Metallschubkasten mit Einzugsdämpfung                  2 Türen                  1 Glasfachboden (u.)                  1 Dekorplatte (Farbvariante bitte angeben)                  1 Abdeckplatte 330 mm tief</p>	300	600	1640	<b>HNA 0 2 6 A 5 1</b>		
	<p><b>Hochschrank</b>                  1 Tür                  1 Glasfachboden (o.)                  1 offenes Fach                  1 Tür                  1 Glasfachboden (u.)                  1 Dekorplatte (Farbvariante bitte angeben)                  1 Abdeckplatte 330 mm tief</p>	300 300	300 400	1640 1640	<b>HNA 0 2 3 A 5 2</b> <b>HNA 0 2 4 A 5 2</b>	L/R L/R	
	<p><b>Hochschrank</b>                  2 Türen                  1 Glasfachboden (o.)                  1 offenes Fach                  2 Türen                  1 Glasfachboden (u.)                  1 Dekorplatte (Farbvariante bitte angeben)                  1 Abdeckplatte 330 mm tief</p>	300	600	1640	<b>HNA 0 2 6 A 5 2</b>		
	<p><b>Hochschrank</b>                  1 Tür                  1 Glasfachboden (o.)                  2 Metallschubkästen mit Einzugsdämpfung                  1 Tür                  1 Glasfachboden (u.)                  1 Dekorplatte (Farbvariante bitte angeben)                  1 Abdeckplatte 330 mm tief</p>	300 300	300 400	1640 1640	<b>HNA 0 4 3 A 5 1</b> <b>HNA 0 4 4 A 5 1</b>	L/R L/R	
	<p><b>Hochschrank</b>                  2 Türen                  1 Glasfachboden (o.)                  2 Metallschubkästen mit Einzugsdämpfung                  2 Türen                  1 Glasfachboden (u.)                  1 Dekorplatte (Farbvariante bitte angeben)                  1 Abdeckplatte 330 mm tief</p>	300	600	1640	<b>HNA 0 4 6 A 5 1</b>		

Passendes Zubehör finden Sie im separaten Register!

# Programm 017 - Typenliste

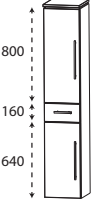
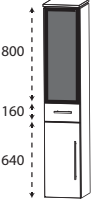
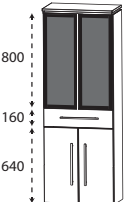
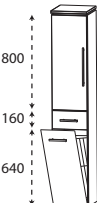
Tiefenangabe entspricht der Korpus-tiefe		Tiefe in mm	Breite in mm	Höhe in mm	Artikelnummer	Anschlag	Aufpreis Hoch- glanz Korpus
	<b>Hochschrank</b> 1 Tür 2 Glasfachböden (o.) 1 Metallschubkasten mit Einzugsdämpfung 1 Tür 1 Glasfachboden (u.) 1 Dekorplatte (Farbvariante bitte angeben) 1 Abdeckplatte 330 mm tief	300 300	300 400	1640 1640	<b>HNA 0 5 3 A 5 M</b> <b>HNA 0 5 4 A 5 M</b>	L/R L/R	
	<b>Hochschrank</b> 2 Türen 2 Glasfachböden (o.) 1 Metallschubkasten mit Einzugsdämpfung 2 Türen 1 Glasfachboden (u.) 1 Dekorplatte (Farbvariante bitte angeben) 1 Abdeckplatte 330 mm tief	300	600	1640	<b>HNA 0 5 6 A 5 M</b>		
	<b>Hochschrank</b> 1 Glasrahmentür mit Rauchglas in Anthrazit 2 Glasfachböden (o.) 1 Metallschubkasten mit Einzugsdämpfung 1 Tür 1 Glasfachboden (u.) 1 Dekorplatte (Farbvariante bitte angeben) 1 Abdeckplatte 330 mm tief	300	300	1640	<b>HNA 0 5 3 2 5 M</b>	L/R	
	<b>Hochschrank</b> 2 Glasrahmentüren mit Rauchglas in Anthrazit 2 Glasfachböden (o.) 1 Metallschubkasten mit Einzugsdämpfung 2 Türen 1 Glasfachboden (u.) 1 Dekorplatte (Farbvariante bitte angeben) 1 Abdeckplatte 330 mm tief	300	600	1640	<b>HNA 0 5 6 2 5 M</b>		
	<b>Hochschrank mit Wäschekippe</b> 1 Tür 2 Glasfachböden 1 Metallschubkasten mit Einzugsdämpfung 1 Wäschekippe mit Drahtkorb 1 Dekorplatte (Farbvariante bitte angeben) 1 Abdeckplatte 330 mm tief						
	Volumen Wäschekippe: 25 Liter Volumen Wäschekippe: 35 Liter	300 300	300 400	1640 1640	<b>HNA 0 5 3 A 5 W</b> <b>HNA 0 5 4 A 5 W</b>	L/R L/R	

Passendes Zubehör finden Sie im separaten Register!



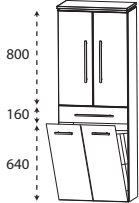
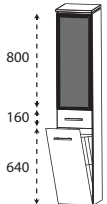
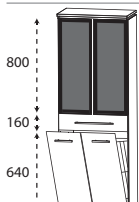
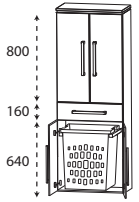

# Programm 017 - Typenliste

Tiefenangabe entspricht der Korpus-tiefe		Tiefe in mm	Breite in mm	Höhe in mm	Artikelnummer	Anschlag	Aufpreis Hochglanz Korpus
 <p><b>Hochschrank mit Wäschekippe</b>                  2 Türen                  2 Glasfachböden                  1 Metallauszug mit Einzugsdämpfung                  1 Wäschekippe mit Drahtkorb                  1 Dekorplatte (Farbvariante bitte angeben)                  1 Abdeckplatte 330 mm tief                  Volumen Wäschekippe: 55 Liter</p>		300	600	1640	<b>HNA 0 5 6 A 5 W</b>		
 <p><b>Hochschrank mit Wäschekippe</b>                  1 Glasrahmentür mit Rauchglas in Anthrazit                  2 Glasfachböden                  1 Metallschubkasten mit Einzugsdämpfung                  1 Wäschekippe mit Drahtkorb                  Volumen Wäschekippe: 25 Liter                  1 Dekorplatte (Farbvariante bitte angeben)                  1 Abdeckplatte 330 mm tief</p>		300	300	1640	<b>HNA 0 5 3 2 5 W</b>	L/R	
 <p><b>Hochschrank mit Wäschekippe</b>                  2 Glasrahmentüren mit Rauchglas in Anthrazit                  2 Glasfachböden                  1 Metallauszug mit Einzugsdämpfung                  1 Wäschekippe mit Drahtkorb                  Volumen Wäschekippe: 55 Liter                  1 Dekorplatte (Farbvariante bitte angeben)                  1 Abdeckplatte 330 mm tief</p>		300	600	1640	<b>HNA 0 5 6 2 5 W</b>		
 <p><b>Hochschrank mit Wäscheauszug</b>                  2 Türen                  2 Glasfachböden (o.)                  1 Metallschubkasten mit Einzugsdämpfung                  2 Türen                  1 Wäscheauszug mit Kunststoffkorb                  1 Dekorplatte (Farbvariante bitte angeben)                  1 Abdeckplatte 330 mm tief                  Volumen Wäscheauszug: 40 Liter</p>		300	600	1640	<b>HNA 0 5 6 WA 5</b>		

Passendes Zubehör finden Sie im separaten Register!

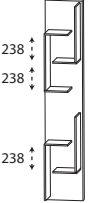
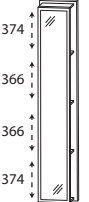
# Programm 017 - Typenliste

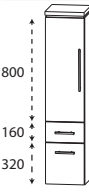
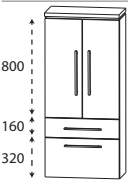
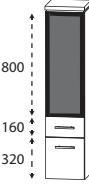
Tiefenangabe entspricht der Korpusstärke		Tiefe in mm	Breite in mm	Höhe in mm	Artikelnummer	Anschlag	Aufpreis Hoch- glanz Korpus
<b>Hochschrank-Regale</b>							
	<b>Hochschrank-Regal</b> mit offener Ablage in Korpusdekor	150	300	1600	<b>RG 1 0 3 0 0 1</b>		
	<b>Hochschrank-Regal</b> mit Spiegelfläche 4 Ablagefächer in Korpusdekor	150	300	1600	<b>RG 1 0 3 0 0 2</b>		
	<b>Hochschrank-Regal</b> 4 Funktionshaken 4 Ablagefächer in Korpusdekor	150	300	1600	<b>RG 1 0 3 0 0 3</b>		
<b>Mittelschränke</b>							
	<b>Mittelschrank</b> 1 Tür 2 Glasfachböden (o.) 1 Metallauszug mit Einzugsdämpfung 1 Metallschubkasten mit Einzugsdämpfung 1 Dekorplatte (Farbvariante bitte angeben) 1 Abdeckplatte 330 mm tief	300 300	300 400	1320 1320	<b>MNA 8 8 3 A 5 M</b> <b>MNA 8 8 4 A 5 M</b>	L/R L/R	
	<b>Mittelschrank</b> 2 Türen 2 Glasfachböden (o.) 1 Metallauszug mit Einzugsdämpfung 1 Metallschubkasten mit Einzugsdämpfung 1 Dekorplatte (Farbvariante bitte angeben) 1 Abdeckplatte 330 mm tief	300	600	1320	<b>MNA 8 8 6 A 5 M</b>		
	<b>Mittelschrank</b> 1 Glasrahmentür mit Rauchglas in Anthrazit 2 Glasfachböden (o.) 1 Metallauszug mit Einzugsdämpfung 1 Metallschubkasten mit Einzugsdämpfung 1 Dekorplatte (Farbvariante bitte angeben) 1 Abdeckplatte 330 mm tief	300	300	1320	<b>MNA 8 8 3 2 5 M</b>	L/R	

Passendes Zubehör finden Sie im separaten Register!

# Programm 017 - Typenliste

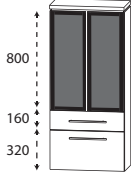
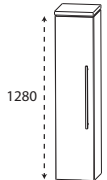
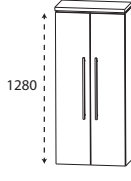
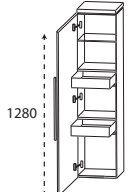
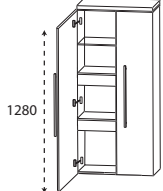
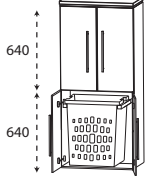
Tiefenangabe entspricht der Korpus-tiefe		Tiefe in mm	Breite in mm	Höhe in mm	Artikelnummer	Anschlag	Aufpreis Hochglanz Korpus
	<p><b>Mittelschrank</b>                  2 Glasrahmentüren mit Rauchglas in Anthrazit                  2 Glasfachböden (o.)                  1 Metallauszug mit Einzugsdämpfung                  1 Metallschubkasten mit Einzugsdämpfung                  1 Dekorplatte (Farbvariante bitte angeben)                  1 Abdeckplatte 330 mm tief</p>	300	600	1320	<b>M N A 8 8 6 2 5 M</b>		
	<p><b>Mittelschrank</b>                  1 Tür                  4 Glasfachböden                  1 Dekorplatte (Farbvariante bitte angeben)                  1 Abdeckplatte 330 mm tief</p> <p>Maßvariabel:                  Bitte die Korpus-tiefe angeben.                  Ablageplatte wird der Schranktiefe angepasst.</p>	300 300	300 400	1320 1320	<b>M N A 8 1 3 A 5</b> <b>M N A 8 1 4 A 5</b>	L/R L/R	
	<p><b>Mittelschrank</b>                  2 Türen                  4 Glasfachböden                  1 Dekorplatte (Farbvariante bitte angeben)                  1 Abdeckplatte 330 mm tief</p> <p>Maßvariabel:                  Bitte die Korpus-tiefe angeben.                  Ablageplatte wird der Schranktiefe angepasst.</p>	300	600	1320	<b>M N A 8 1 6 A 5</b>		
	<p><b>Mittelschrank mit Innenschubkästen</b>                  1 Tür                  2 Metall-Innenschubkästen mit Einzugsdämpfung                  1 Glasfachboden                  1 Dekorplatte (Farbvariante bitte angeben)                  1 Abdeckplatte 330 mm tief</p>	300 300	300 400	1320 1320	<b>M N A 8 4 3 A 5</b> <b>M N A 8 4 4 A 5</b>	L/R L/R	
	<p><b>Mittelschrank mit Innenschubkästen</b>                  2 Türen                  1 durchgängiger Glasfachboden                  2 durchgängige Metall-Innenschubkästen mit Einzugsdämpfung                  1 Dekorplatte (Farbvariante bitte angeben)                  1 Abdeckplatte 330 mm tief</p>	300	600	1320	<b>M N A 8 4 6 A 5</b>		
	<p><b>Mittelschrank mit Wäscheauszug</b>                  2 Türen                  1 Glasfachboden (o.)                  2 Türen                  1 Wäscheauszug mit Kunststoffkorb                  Volumen Wäscheauszug: 40 Liter                  1 Dekorplatte (Farbvariante bitte angeben)                  1 Abdeckplatte 330 mm tief</p>	300	600	1320	<b>M N A 8 3 6 A 5 W</b>		

Passendes Zubehör finden Sie im separaten Register!

# Programm 017 - Typenliste

Tiefenangabe entspricht der Korpusstiefe

## Highboards

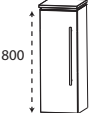
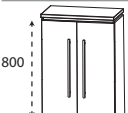
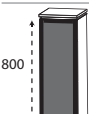
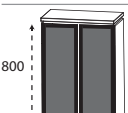
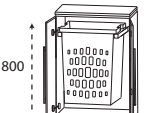
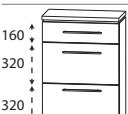
		Tiefe in mm	Breite in mm	Höhe in mm	Artikelnummer	Anschlag	Aufpreis Hoch- glanz Korpus
 <p>800</p>	<b>Highboard</b> 1 Tür 2 Glasfachböden 1 Dekorplatte (Farbvariante bitte angeben) 1 Abdeckplatte 330 mm tief	300	300	840	<b>H B A 5 1 3 A 5</b>	L/R	
		300	400	840	<b>H B A 5 1 4 A 5</b>	L/R	
	Maßvariabel: Bitte die Korpusstiefe angeben. Ablageplatte wird der Schranktiefe angepasst.	150-299	300	840	<b>H B V A 5 1 3</b>	L/R	
		150-299	400	840	<b>H B V A 5 1 4</b>	L/R	
 <p>800</p>	<b>Highboard</b> 2 Türen 2 Glasfachböden 1 Dekorplatte (Farbvariante bitte angeben) 1 Abdeckplatte 330 mm tief	300	600	840	<b>H B A 5 1 6 A 5</b>		
	Maßvariabel: Bitte die Korpusstiefe angeben. Ablageplatte wird der Schranktiefe angepasst.	150-299	600	840	<b>H B V A 5 1 6</b>		
 <p>800</p>	<b>Highboard</b> 1 Glasrahmentür mit Rauchglas in Anthrazit 2 Glasfachböden 1 Dekorplatte (Farbvariante bitte angeben) 1 Abdeckplatte 330 mm tief	300	300	840	<b>H B A 5 1 3 2 5 M</b>	L/R	
	Maßvariabel: Bitte die Korpusstiefe angeben. Ablageplatte wird der Schranktiefe angepasst.	150-299	300	840	<b>H B V 5 1 3 2</b>	L/R	
 <p>800</p>	<b>Highboard</b> 2 Glasrahmentüren mit Rauchglas in Anthrazit 2 Glasfachböden 1 Dekorplatte (Farbvariante bitte angeben) 1 Abdeckplatte 330 mm tief	300	600	840	<b>H B A 5 1 6 2 5 M</b>		
	Maßvariabel: Bitte die Korpusstiefe angeben. Ablageplatte wird der Schranktiefe angepasst.	150-299	600	840	<b>H B V 5 1 6 2</b>		
 <p>800</p>	<b>Highboard mit Wäscheauszug</b> 2 Türen 1 Wäscheauszug mit Kunststoffkorb 1 Dekorplatte (Farbvariante bitte angeben) 1 Abdeckplatte 330 mm tief  Volumen Wäscheauszug: 40 Liter	300	600	840	<b>H B A 5 1 6 A 5 W</b>		
 <p>160 320 320</p>	<b>Highboard</b> 1 Metallschubkasten mit Einzugsdämpfung 2 Metallauszüge mit Einzugsdämpfung 1 Dekorplatte (Farbvariante bitte angeben) 1 Abdeckplatte 330 mm tief	300	300	840	<b>H B A 5 6 3 A 5 M</b>		
		300	400	840	<b>H B A 5 6 4 A 5 M</b>		
		300	600	840	<b>H B A 5 6 6 A 5 M</b>		



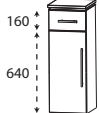
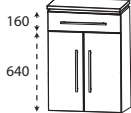
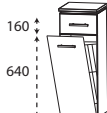
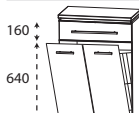
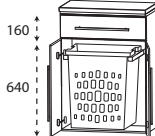
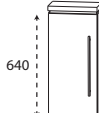

Passendes Zubehör finden Sie im separaten Register!

# Programm 017 - Typenliste

Tiefenangabe entspricht der Korpus-tiefe		Tiefe in mm	Breite in mm	Höhe in mm	Artikelnummer	Anschlag	Aufpreis Hochglanz Korpus
<b>Highboards</b>							
 <p>160 640</p>	<b>Highboard</b> 1 Metallschubkasten mit Einzugsdämpfung 1 Tür 1 Glasfachboden 1 Dekorplatte (Farbvariante bitte angeben) 1 Abdeckplatte 330 mm tief	300	300	840	<b>H B A 5 5 3 A 5 M</b>	L/R	
		300	400	840	<b>H B A 5 5 4 A 5 M</b>	L/R	
 <p>160 640</p>	<b>Highboard</b> 1 Metallschubkasten mit Einzugsdämpfung 2 Türen 1 Glasfachboden 1 Dekorplatte (Farbvariante bitte angeben) 1 Abdeckplatte 330 mm tief	300	600	840	<b>H B A 5 5 6 A 5 M</b>		
 <p>160 640</p>	<b>Highboard mit Wäschekippe</b> 1 Metallschubkasten mit Einzugsdämpfung 1 Wäschekippe mit Drahtkorb 1 Dekorplatte (Farbvariante bitte angeben) 1 Abdeckplatte 330 mm tief  Volumen Wäschekippe: 25 Liter Volumen Wäschekippe: 35 Liter	300	300	840	<b>H B A 5 5 3 A 5 W</b>		
		300	400	840	<b>H B A 5 5 4 A 5 W</b>		
 <p>160 640</p>	<b>Highboard mit Wäschekippe</b> 1 Metallschubkasten mit Einzugsdämpfung 1 Wäschekippe mit Drahtkorb 1 Dekorplatte (Farbvariante bitte angeben) 1 Abdeckplatte 330 mm tief  Volumen Wäschekippe: 55 Liter	300	600	840	<b>H B A 5 5 6 A 5 W</b>		
 <p>160 640</p>	<b>Highboard mit Wäscheauszug</b> 1 Metallschubkasten mit Einzugsdämpfung 2 Türen 1 Wäscheauszug mit Kunststoffkorb 1 Dekorplatte (Farbvariante bitte angeben) 1 Abdeckplatte 330 mm tief  Volumen Wäscheauszug: 40 Liter	300	600	840	<b>H B A 5 5 6 W A 5</b>		
<b>Oberschränke</b>							
 <p>160 640</p>	<b>Oberschrank</b> 1 Tür 1 Glasfachboden 1 Dekorplatte (Farbvariante bitte angeben) 1 Abdeckplatte 180 mm tief  Maßvariabel: Bitte die Korpus-tiefe angeben. Ablageplatte wird der Schranktiefe angepasst.	150	300	680	<b>O G A 4 1 3 A 5</b>	L/R	
		150	400	680	<b>O G A 4 1 4 A 5</b>	L/R	
		151-300	300	680	<b>O V A 4 1 3 0</b>	L/R	
		151-300	400	680	<b>O V A 4 1 4 0</b>	L/R	

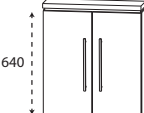
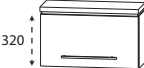

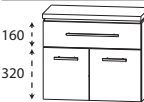
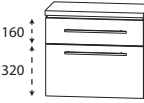
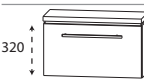
Passendes Zubehör finden Sie im separaten Register!

# Programm 017 - Typenliste

Tiefenangabe entspricht der Korpus-tiefe		Tiefe in mm	Breite in mm	Höhe in mm	Artikelnummer	Anschlag	Aufpreis Hoch- glanz Korpus
<b>Oberschränke</b>							
	<b>Oberschrank</b> 2 Türen 1 Glasfachboden 1 Dekorplatte (Farbvariante bitte angeben) 1 Abdeckplatte 180 mm tief	150	600	680	<b>OGA 4 1 6 A 5</b>		
	Maßvariabel: Bitte die Korpus-tiefe angeben. Ablageplatte wird der Schranktiefe angepasst.	151-300	600	680	<b>OVA 4 1 6 0</b>		
	<b>Oberschrank</b> 1 Klapptür 1 Dekorplatte (Farbvariante bitte angeben) 1 Abdeckplatte 260 mm tief	230	600	360	<b>OMA 2 1 6 A 5 K</b>		
<b>Unterschränke</b>							
	<b>Unterschrank</b> 1 Metallschubkasten mit Einzugsdämpfung 1 Tür 1 Dekorplatte (Farbvariante bitte angeben) 1 Abdeckplatte 330 mm tief	300	300	520	<b>UNA 3 2 3 A 5 M</b>	L/R	
		300	400	520	<b>UNA 3 2 4 A 5 M</b>	L/R	
	<b>Unterschrank</b> 1 Metallschubkasten mit Einzugsdämpfung 2 Türen 1 Dekorplatte (Farbvariante bitte angeben) 1 Abdeckplatte 330 mm tief	300	600	520	<b>UNA 3 2 6 A 5 M</b>		
	<b>Unterschrank</b> 1 Metallschubkasten mit Einzugsdämpfung 1 Metallauszug mit Einzugsdämpfung 1 Dekorplatte (Farbvariante bitte angeben) 1 Abdeckplatte 330 mm tief	300	300	520	<b>UNA 3 4 3 A 5 M</b>		
		300	400	520	<b>UNA 3 4 4 A 5 M</b>		
		300	600	520	<b>UNA 3 4 6 A 5 M</b>		
	<b>Unterschrank</b> 1 Klapptür 1 Dekorplatte (Farbvariante bitte angeben) 1 Abdeckplatte 260 mm tief	230	600	360	<b>UMA 2 1 6 A 5 K</b>		
<b>Regale</b>							
	<b>Funktionsregal</b> Ecken auf Gehrung geschnitten senkrechte oder waagerechte Montage möglich  Bitte Farbvariante angeben: Nr. 501 weiß matt lackiert Nr. 547 schwarz matt lackiert	150	300	160	<b>RGL 1 1 3 0 0 1</b>		



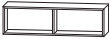

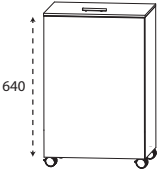
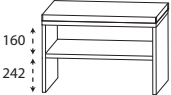
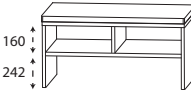
Passendes Zubehör finden Sie im separaten Register!

# Programm 017 - Typenliste

Tiefenangabe entspricht der Korpusstärke		Tiefe in mm	Breite in mm	Höhe in mm	Artikelnummer	Anschlag	Aufpreis Hoch- glanz Korpus
<b>Regale</b>							
	<b>Funktionsregal</b> Ecken auf Gehrung geschnitten senkrechte oder waagerechte Montage möglich  Bitte Farbvariante angeben: Nr. 501 weiß matt lackiert Nr. 547 schwarz matt lackiert	150	600	160	<b>RGL 1 1 6 0 0 2</b>		
	<b>Funktionsregal</b> Ecken auf Gehrung geschnitten senkrechte oder waagerechte Montage möglich  Bitte Farbvariante angeben: Nr. 501 weiß matt lackiert Nr. 547 schwarz matt lackiert	150	900	160	<b>RGL 1 1 9 0 0 3</b>		
<b>Wäscherolli</b>							
	<b>Wäscherolli</b> 1 Klappdeckel, inkl. Dämpfung 1 herausnehmbarer Wäschesack, waschbar 4 Rollen (2 feststellbar) Farbvariante entspricht der Korpusfarbe  Höhenangabe inkl. Rollen (100 mm)	470	470	756	<b>WRS 4 0 4 7</b>		
<b>Sitzbänke</b>							
	<b>Sitzbank</b> 1 Ablagefach 1 Sitzkissen aus Kunstleder Farbvariante entspricht der Korpusfarbe  Sitzkissen in creme-weiß Sitzkissen in schwarz	450	600	508	<b>SETBANK 6 W</b> <b>SETBANK 6 S</b>		
	<b>Sitzbank</b> 2 Ablagefächer 1 Sitzkissen aus Kunstleder Farbvariante entspricht der Korpusfarbe  Sitzkissen in creme-weiß Sitzkissen in schwarz	450	900	508	<b>SETBANK 9 W</b> <b>SETBANK 9 S</b>		

Passendes Zubehör finden Sie im separaten Register!

# Programm 017 - Typenliste

Tiefenangabe entspricht der Korpus­tiefe	Tiefe in mm	Breite in mm	Höhe in mm	Artikelnummer	Anschlag	Aufpreis Hoch- glanz Korpus
<h2>Glas - Ablageboarde</h2>  <p><b>Glas - Ablageboard</b> inkl. Metallhalter</p> <p><b>400 mm breit</b> inkl. 2 Metallhalter</p> <p><b>600 mm breit</b> inkl. 2 Metallhalter</p> <p><b>900 mm breit</b> inkl. 3 Metallhalter</p> <p><b>1200 mm breit</b> inkl. 3 Metallhalter</p>				<p><b>ABG 1 3 4 0 0 8</b></p> <p><b>ABG 1 3 6 0 0 8</b></p> <p><b>ABG 1 3 9 0 0 8</b></p> <p><b>ABG 1 3 1 2 0 8</b></p>		
<h2>Steckboarde</h2>  <p><b>Steckboard</b> rundum mit ABS-Dickkante inkl. Steckboardträger</p> <p><b>300 mm breit</b> inkl. 2 Steckboardträger</p> <p><b>400 mm breit</b> inkl. 2 Steckboardträger</p> <p><b>600 mm breit</b> inkl. 2 Steckboardträger</p> <p><b>900 mm breit</b> inkl. 3 Steckboardträger</p> <p><b>1200 mm breit</b> inkl. 3 Steckboardträger</p>				<p><b>SBG 6 0 3 0</b></p> <p><b>SBG 6 0 4 0</b></p> <p><b>SBG 6 0 6 0</b></p> <p><b>SBG 6 0 9 0</b></p> <p><b>SBG 6 0 1 2</b></p>		
<h2>Zubehör</h2>  <p><b>LED-Aufbauleuchte „Clara“ in chrom matt</b> Dieses Produkt enthält eine Lichtquelle der Energieeffizienzklasse: F</p> <p><b>634 mm breit</b> 8,9 Watt / 873 Lumen / (2700 -) 6500 Kelvin</p> <p><b>934 mm breit</b> 13,6 Watt / 1329 Lumen / (2700 -) 6500 Kelvin</p> <p><b>1234 mm breit</b> 18,2 Watt / 1784 Lumen / (2700 -) 6500 Kelvin</p> 				<p><b>PZ 1 1 4 0 6 0</b></p> <p><b>PZ 1 1 4 0 9 0</b></p> <p><b>PZ 1 1 4 0 1 2</b></p>		

Passendes Zubehör finden Sie im separaten Register!



# Programm 017 - Typenliste

Tiefenangabe entspricht der Korpus-tiefe

## Zubehör



**LED-Aufbauleuchte „Clara“ in schwarz matt**  
Dieses Produkt enthält eine Lichtquelle der Energieeffizienzklasse: F

634 mm breit  
8,9 Watt / 873 Lumen / (2700 -) 6500 Kelvin

934 mm breit  
13,6 Watt / 1329 Lumen / (2700 -) 6500 Kelvin

1234 mm breit  
18,2 Watt / 1784 Lumen / (2700 -) 6500 Kelvin

Tiefe in mm	Breite in mm	Höhe in mm	Artikelnummer	Anschlag	Aufpreis Hochglanz Korpus
127	634	24	<b>P Z 1 1 6 0 6 0</b>		
127	934	24	<b>P Z 1 1 6 0 9 0</b>		
127	1234	24	<b>P Z 1 1 6 0 1 2</b>		

Passendes Zubehör finden Sie im separaten Register!

# Programm 017 - Planungsbeispiele

COM-0160-5		
1	Spiegelschrank, 600 mm	S 2 A 4 3 6 A 2 0
1	Waschtischunterschrank, LED	W U A 3 8 6 C 1 M
1	STONEPLUS Waschtisch, 600 mm	W M S 5 0 6 0 6 1
		Summe
COG 82605	SWG 5060 82 Glas Optiwhite anstatt Stoneplus	Summe
COG 92605	SWG 5060 92 Glas Optiwhite matt anstatt Stoneplus	Summe
COK 01605	WTM 4406 1 Keramik anstatt Stoneplus	Summe
		Aufpreis Hochglanz Korpus

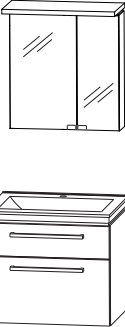

600 mm breit

COM-0190-5		
1	Spiegelschrank, 900 mm	S 2 A 4 3 9 A 2 0
1	Waschtischunterschrank, LED	W U A 3 8 9 C 1 M
1	STONEPLUS Waschtisch, 900 mm	W M S 5 0 9 0 6 1
		Summe
COG 82905	SWG 5090 82 Glas Optiwhite anstatt Stoneplus	Summe
COG 92905	SWG 5090 92 Glas Optiwhite matt anstatt Stoneplus	Summe
COK 01905	WTM 4409 1 Keramik anstatt Stoneplus	Summe
		Aufpreis Hochglanz Korpus

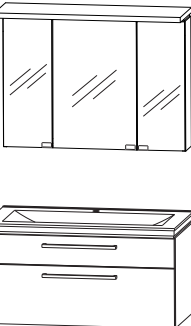

900 mm breit

COM-0112-5		
1	Spiegelschrank, 1200 mm	S 2 A 4 3 1 A 2 0
1	Waschtischunterschrank, LED	W U A 3 8 1 C 1 M
1	STONEPLUS Waschtisch, 1200 mm	W M S 5 1 2 0 6 1
		Summe
COG 82125	SWG 5120 82 Glas Optiwhite anstatt Stoneplus	Summe
COG 92125	SWG 5120 92 Glas Optiwhite matt anstatt Stoneplus	Summe
COK 01125	WTM 4412 1 Keramik anstatt Stoneplus	Summe
		Aufpreis Hochglanz Korpus

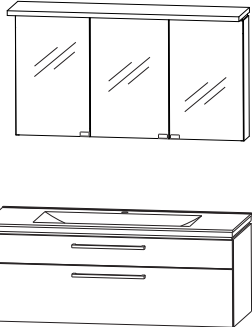

1200 mm breit

## Programm 017 - Planungsbeispiele

COM-0112-5D		
1	Spiegelschrank, 1200 mm	S 2 A 4 3 1 A 2 0
1	Waschtischunterschrank, LED	W U A 3 8 1 C 3 M
1	STONEPLUS Waschtisch, 1200 mm Doppelwaschtisch	W M S 7 1 2 0 6 1
		Summe
C O G 8 2 1 2 5 D	SWG 7120 82 Glas Optiwhite anstatt Stoneplus	Summe
C O G 9 2 1 2 5 D	SWG 7120 92 Glas Optiwhite matt anstatt Stoneplus	Summe
C O K 0 1 1 2 5 D	WTM 442D 1 Keramik anstatt Stoneplus	Summe
		Aufpreis Hochglanz Korpus

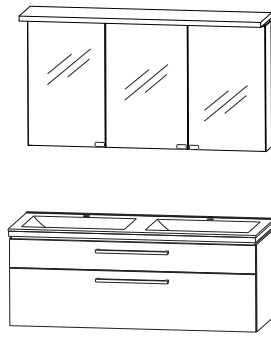

1200 mm breit

COM-0160-6		
1	Spiegelschrank, 600 mm	S 2 A 4 3 6 A 6 9
1	Waschtischunterschrank, LED	W U A 3 8 6 C 1 M
1	STONEPLUS Waschtisch, 600 mm	W M S 5 0 6 0 6 1
		Summe
C O G 8 2 6 0 6	SWG 5060 82 Glas Optiwhite anstatt Stoneplus	Summe
C O G 9 2 6 0 6	SWG 5060 92 Glas Optiwhite matt anstatt Stoneplus	Summe
C O K 0 1 6 0 6	WTM 4406 1 Keramik anstatt Stoneplus	Summe
		Aufpreis Hochglanz Korpus

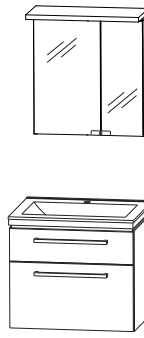

600 mm breit

COM-0190-6		
1	Spiegelschrank, 900 mm	S 2 A 4 3 9 A 6 9
1	Waschtischunterschrank, LED	W U A 3 8 9 C 1 M
1	STONEPLUS Waschtisch, 900 mm	W M S 5 0 9 0 6 1
		Summe
C O G 8 2 9 0 6	SWG 5090 82 Glas Optiwhite anstatt Stoneplus	Summe
C O G 9 2 9 0 6	SWG 5090 92 Glas Optiwhite matt anstatt Stoneplus	Summe
C O K 0 1 9 0 6	WTM 4409 1 Keramik anstatt Stoneplus	Summe
		Aufpreis Hochglanz Korpus

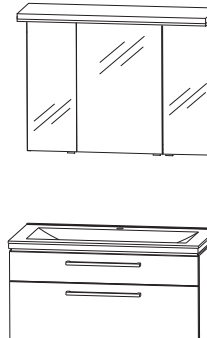

900 mm breit

# Programm 017 - Planungsbeispiele

COM-0112-6		
1	Spiegelschrank 1200 mm	S 2 A 4 3 1 A 6 9
1	Waschtischunterschrank, LED	W U A 3 8 1 C 1 M
1	STONEPLUS Waschtisch, 1200 mm	W M S 5 1 2 0 6 1
		Summe
C O G 8 2 1 2 6	SWG 5120 82 Glas Optiwhite anstatt Stoneplus	Summe
C O G 9 2 1 2 6	SWG 5120 92 Glas Optiwhite matt anstatt Stoneplus	Summe
C O K 0 1 1 2 6	WTM 4412 1 Keramik anstatt Stoneplus	Summe
		Aufpreis Hochglanz Korpus

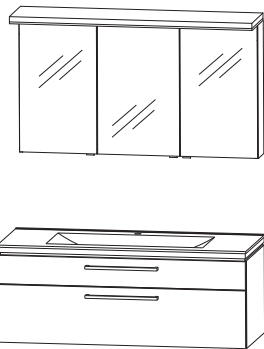

1200 mm breit

COM-0112-6D		
1	Spiegelschrank 1200 mm	S 2 A 4 3 1 A 6 9
1	Waschtischunterschrank, LED	W U A 3 8 1 C 3 M
1	STONEPLUS Waschtisch, 1200 mm Doppelwaschtisch	W M S 7 1 2 0 6 1
		Summe
C O G 8 2 1 2 6 D	SWG 7120 82 Glas Optiwhite anstatt Stoneplus	Summe
C O G 9 2 1 2 6 D	SWG 7120 92 Glas Optiwhite matt anstatt Stoneplus	Summe
C O K 0 1 1 2 6 D	WTM 442D 1 Keramik anstatt Stoneplus	Summe
		Aufpreis Hochglanz Korpus

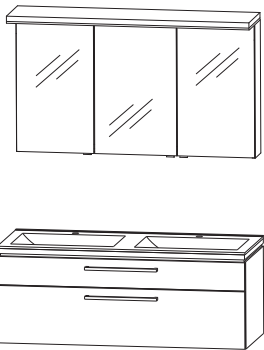

1200 mm breit

# Programm 017 - Maßskizzen

WMS / SWG 5060

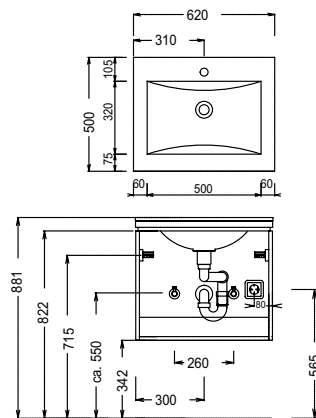

WMS / SWG 5090

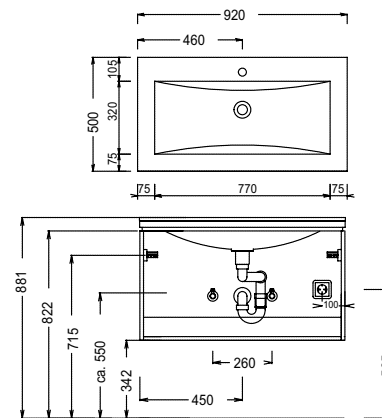

WMS / SWG 5120

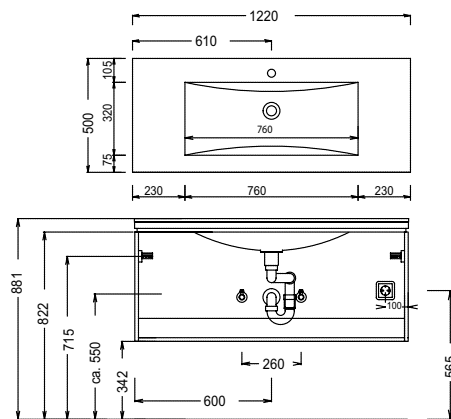

WMS / SWG 7120

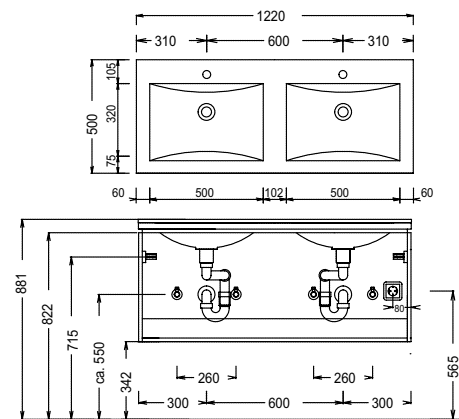

WMS / SWG 7120

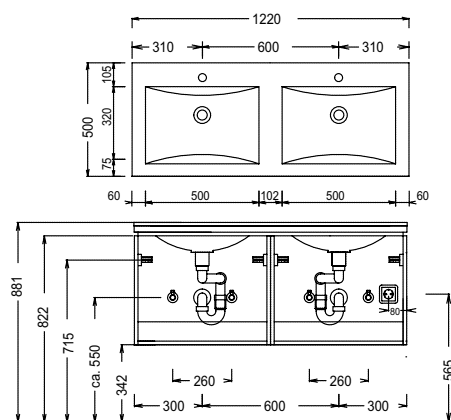

WTM 4406 1

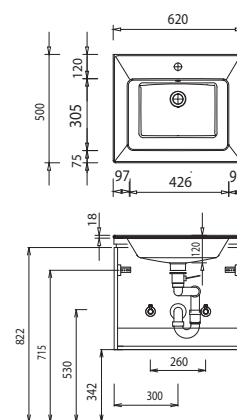

Waschtische ohne Befestigungskonsolen werden mit Silikon an der Wand und auf den Möbelseiten befestigt!

Mineralguss:

Die Temperatur des Gebrauchswassers darf 55° C nicht überschreiten. Haarfärbemittel müssen bei Kontakt mit der Oberfläche sofort entfernt werden, um Fleckenbildung zu vermeiden.

Toleranzen:

Die Maßtoleranzen (+/- 5mm) und Ebenheitstoleranzen (DIN 18202) unterliegen den üblichen materialspezifischen Toleranzen für Bauwerkstoffe, anlehnend an die DIN 18202.

# Programm 017 - Maßskizzen

WTM 4409 1

WTM 4412 1

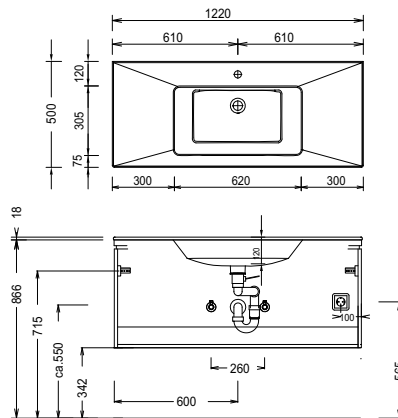
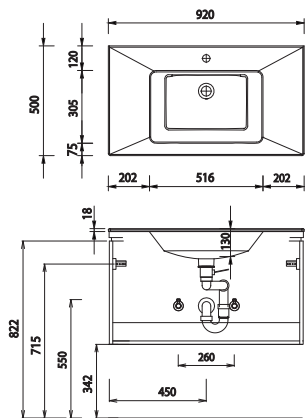

WTM 442D 1

WTM 442D 1

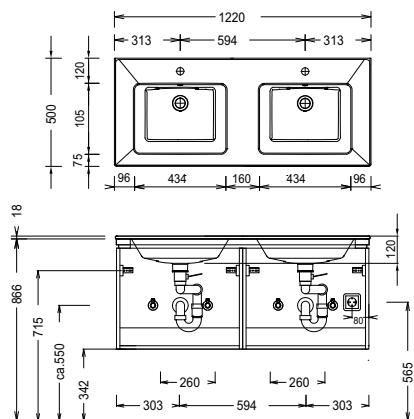
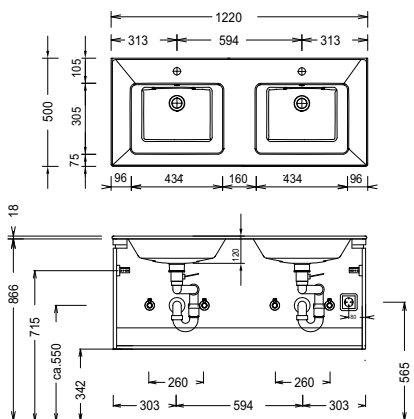

## Elektroanschlüsse für Spiegelschränke

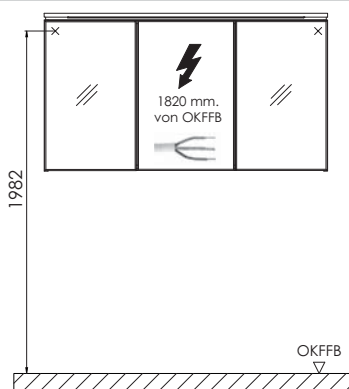

OKFFB=Oberkante Fertigfußboden

Waschtische ohne Befestigungskonsolen werden mit Silikon an der Wand und auf den Möbelseiten befestigt!

Mineralguss:

Die Temperatur des Gebrauchswassers darf 55° C nicht überschreiten. Haarfärbemittel müssen bei Kontakt mit der Oberfläche sofort entfernt werden, um Fleckenbildung zu vermeiden.

Toleranzen:

Die Maßtoleranzen (+/- 5mm) und Ebenheitstoleranzen (DIN 18202) unterliegen den üblichen materialspezifischen Toleranzen für Baustoffe, anlehnd an die DIN 18202.