

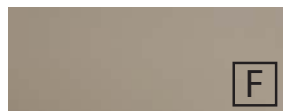

Frontdekore



Nr. 697 Betongrün



Nr. 764 Steingrau matt



Nr. 777 Cosmos Grey matt



Nr. 793 Edelweiß matt



Nr. 891 Quarzgrau matt



Nr. 893 Titangrau matt



Nr. 686 Anthrazit hgl.



Nr. 722 Polarweiß hgl.



Nr. 639 Eiche Schwarz



Nr. 670 Halifax Eiche



Nr. 680 Charleston Eiche



Nr. 750 Cardiff Eiche



Nr. 751 Cuneo Eiche Braun



Nr. 771 Cuneo Eiche Natural



Nr. 785 Eiche Natur
Nachbildung



Nr. 794 Eiche Sand

F Folierte Front

M Melaminharzbeschichtete Front mit ABS-Kante

Korpusdekore

* Hochglanz Korpus gegen Aufpreis



Nr. 197
Betongrün



Nr. 164
Steingrau matt



Nr. 177
Cosmos Grey
matt

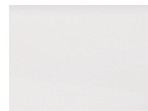

Nr. 111
Weiß matt



Nr. 191
Quarzgrau matt



Nr. 193
Titangrau matt



*Nr. 121
Anthrazit hgl.



*Nr. 161
Weiß hgl.



Nr. 139
Eiche Schwarz



Nr. 170
Halifax Eiche



Nr. 180
Charleston
Eiche



Nr. 150
Cardiff Eiche



Nr. 151
Cuneo Eiche
Braun



Nr. 171
Cuneo Eiche
Natural



Nr. 185
Eiche Natur
Nachbildung



Nr. 194
Eiche Sand

Waschtischfarben

STONEPLUS - Möbelwaschtische



Nr. 61
Weiß **STONEPLUS®**

Keramik - Möbelwaschtische



Nr. 1
Weiß

Griffvariante



Nr. 292 Stangengriff chrom
Griffbohrung: 96 mm / 384 mm

Technik

Türen mit integriertem Dämpfungssystem

Auszüge und Schubkästen

Nr. 554
Premium-Technik mit Dämpfung

Spiegelschränke

Serie A
doppelt verspiegelt



Serie B
einfach verspiegelt







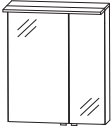

Alle Angaben unverbindlich und freibleibend. Fehler, Irrtümer und Änderungen vorbehalten.
2023/2024 - ohne Preise

061.2

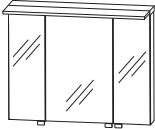





Bitte beachten Sie die Gewährleistungs-, Montage- und Pflegehinweise, sowie die Gütevereinbarungen zu Anfang des Verkaufshandbuchs.

Programm 061 - Typenliste

Tiefenangabe entspricht der Korpus-tiefe		Tiefe in mm	Breite in mm	Höhe in mm	Artikelnummer	Anschlag	Aufpreis Hochglanz Korpus
  inkl. Griffblöcke in chrom Abb. = links		150	602	659	S 2 A 4 3 6 0 7 8	L/R	
<p>Spiegelschrank 2 Doppelspiegeltüren 2 Glasfachböden 1 Schalter-Steckdosen-Element 1 LED-Flächenleuchte mit Chromkante 8,9 Watt / Converter 15 Watt 731 Lumen / (2700 -) 6500 Kelvin Türbreiten: 396 mm / 196 mm Dieses Produkt enthält eine Lichtquelle der Energieeffizienzklasse: F</p> <p>Optionales Zubehör: LED-Waschplatzbeleuchtung LED-Waschplatzbeleuchtung Emotion Sensor für Emotion-Beleuchtung</p>					P Z 1 0 6 3 60 P Z 1 1 5 0 60 P Z 1 0 2 0 1		
  inkl. Griffblöcke in chrom		150	902	659	S 2 A 4 3 9 0 7 8		
<p>Spiegelschrank 3 Doppelspiegeltüren 2 Mittelwände 6 Glasfachböden 1 Schalter-Steckdosen-Element 1 LED-Flächenleuchte mit Chromkante 13,6 Watt / Converter 30 Watt 1115 Lumen / (2700 -) 6500 Kelvin Türbreiten: 238 mm / 412 mm / 238 mm Dieses Produkt enthält eine Lichtquelle der Energieeffizienzklasse: F</p> <p>Optionales Zubehör: LED-Waschplatzbeleuchtung LED-Waschplatzbeleuchtung Emotion Sensor für Emotion-Beleuchtung</p>					P Z 1 0 6 3 90 P Z 1 1 5 0 90 P Z 1 0 2 0 1		
  inkl. Griffblöcke in chrom		150	1202	659	S 2 A 4 3 1 2 7 8		
<p>Spiegelschrank 3 Doppelspiegeltüren 2 Mittelwände 6 Glasfachböden 1 Schalter-Steckdosen-Element 1 LED-Flächenleuchte mit Chromkante 18,2 Watt / Converter 30 Watt 1492 Lumen / (2700 -) 6500 Kelvin Türbreiten: 388 mm / 412 mm / 388 mm Dieses Produkt enthält eine Lichtquelle der Energieeffizienzklasse: F</p> <p>Optionales Zubehör: LED-Waschplatzbeleuchtung LED-Waschplatzbeleuchtung Emotion Sensor für Emotion-Beleuchtung</p>					P Z 1 0 6 3 12 P Z 1 1 5 0 12 P Z 1 0 2 0 1		

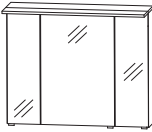

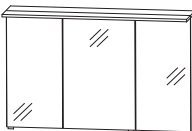



Passendes Zubehör finden Sie im separaten Register!

Programm 061 - Typenliste

		Tiefe in mm	Breite in mm	Höhe in mm	Artikelnummer	Anschlag	Aufpreis Hoch- glanz Korpus
Tiefenangabe entspricht der Korpus-tiefe							
<h2>Spiegelschränke, Serie B</h2> <h3>Türen auf Trägerplatte</h3>							
  inkl. Griffblöcke in chrom Abb. = links	Spiegelschrank 2 Spiegeltüren auf Trägerplatte 2 Glasfachböden 1 Schalter-Steckdosen-Element 1 LED-Flächenleuchte mit Chromkante 8,9 Watt / Converter 15 Watt 731 Lumen / (2700 -) 6500 Kelvin Türbreiten: 396 mm / 196 mm Dieses Produkt enthält eine Lichtquelle der Energieeffizienzklasse: F Optionales Zubehör: LED-Waschplatzbeleuchtung LED-Waschplatzbeleuchtung Emotion Sensor für Emotion-Beleuchtung	150	602	659	S 2 A 4 3 6 S 0 8	L/R	
					P Z 1 0 6 3 6 0 P Z 1 1 5 0 6 0 P Z 1 0 2 0 1		
  inkl. Griffblöcke in chrom	Spiegelschrank 3 Spiegeltüren auf Trägerplatte 2 Mittelwände 6 Glasfachböden 1 Schalter-Steckdosen-Element 1 LED-Flächenleuchte mit Chromkante 13,6 Watt / Converter 30 Watt 1115 Lumen / (2700 -) 6500 Kelvin Türbreiten: 238 mm / 412 mm / 238 mm Dieses Produkt enthält eine Lichtquelle der Energieeffizienzklasse: F Optionales Zubehör: LED-Waschplatzbeleuchtung LED-Waschplatzbeleuchtung Emotion Sensor für Emotion-Beleuchtung	150	902	659	S 2 A 4 3 9 S 0 8		
					P Z 1 0 6 3 9 0 P Z 1 1 5 0 9 0 P Z 1 0 2 0 1		
  inkl. Griffblöcke in chrom	Spiegelschrank 3 Spiegeltüren auf Trägerplatte 2 Mittelwände 6 Glasfachböden 1 Schalter-Steckdosen-Element 1 LED-Flächenleuchte mit Chromkante 18,2 Watt / Converter 30 Watt 1492 Lumen / (2700 -) 6500 Kelvin Türbreiten: 388 mm / 412 mm / 388 mm Dieses Produkt enthält eine Lichtquelle der Energieeffizienzklasse: F Optionales Zubehör: LED-Waschplatzbeleuchtung LED-Waschplatzbeleuchtung Emotion Sensor für Emotion-Beleuchtung	150	1202	659	S 2 A 4 3 2 S 0 8		
					P Z 1 0 6 3 1 2 P Z 1 1 5 0 1 2 P Z 1 0 2 0 1		

Passendes Zubehör finden Sie im separaten Register!



Programm 061 - Typenliste

Tiefenangabe entspricht der Korpusstärke		Tiefe in mm	Breite in mm	Höhe in mm	Artikelnummer	Anschlag	Aufpreis Hoch- glanz Korpus
 STONEPLUS - Waschtisch weiß inkl. CLOU Ab- und Überlaufsystem in chrom kombinierbar mit WUA 3760 28 Optionales Zubehör: Aufpreis ohne Hahnlochbohrung / 3-Loch (nach Skizze)*		400	620	15	WMS 4 0 6 0 6 1		
 STONEPLUS - Waschtisch weiß inkl. CLOU Ab- und Überlaufsystem in chrom kombinierbar mit WUA 3790 28 Optionales Zubehör: Aufpreis ohne Hahnlochbohrung / 3-Loch (nach Skizze)*		400	920	15	WMS 4 0 9 0 6 1		
 STONEPLUS - Waschtisch weiß inkl. CLOU Ab- und Überlaufsystem in chrom kombinierbar mit WUA 3712 28 Optionales Zubehör: Aufpreis ohne Hahnlochbohrung / 3-Loch (nach Skizze)*		400	1220	15	WMS 4 1 2 0 6 1		
<h2>Keramik - Möbelwaschtische</h2>							
 Keramik Möbelwaschtisch weiß mit Überlauf kombinierbar mit WUA 3760 27		450	650	60	WTK 7 0 6 5 1		
 Keramik Möbelwaschtisch weiß mit Überlauf kombinierbar mit WUA 3790 27		450	950	60	WTK 7 0 9 5 1		
 Keramik Möbelwaschtisch weiß mit Überlauf kombinierbar mit WUA 3712 27		450	1250	60	WTK 7 1 2 5 1		

Die Angabe des Waschtisch-Herstellers entnehmen Sie bitte der Übersicht, die Sie am Anfang des Verkaufshandbuchs finden.

*Die Lieferzeit beträgt 8 Wochen. Der Preis versteht sich pro Waschtisch. Waschtisch ohne Hahnlochbohrung nicht kombinierbar mit dem Clou-System. Bitte prüfen Sie unbedingt Ihre Auftragsbestätigung auf Richtigkeit und Vollständigkeit.

Programm 061 - Typenliste

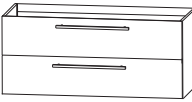
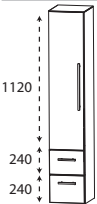
	Tiefe in mm	Breite in mm	Höhe in mm	Artikelnummer	Anschlag	Aufpreis Hoch- glanz Korpus
Tiefenangabe entspricht der Korpus-tiefe						
Waschtischunterschranke						
	Waschtischunterschrank 600 mm breit 1 Metallauszug mit Einzugsdämpfung und Siphonausschnitt 1 Metallauszug mit Einzugsdämpfung inkl. Reling					
				für Stoneplus-Waschtische für Keramikwaschtische		
	370	600	480	WUA 3 7 6 0 2 8		
	390	600	485	WUA 3 7 6 0 2 7		
	Optionales Zubehör: Raumsparsiphon DN 40 Raumsparsiphon DN 32			P Z 1 3 6 7 P Z 1 4 2 3		
	Waschtischunterschrank 900 mm breit 1 Metallauszug mit Einzugsdämpfung und Siphonausschnitt 1 Metallauszug mit Einzugsdämpfung inkl. Reling					
				für Stoneplus-Waschtische für Keramikwaschtische		
	370	900	480	WUA 3 7 9 0 2 8		
	390	900	485	WUA 3 7 9 0 2 7		
	Optionales Zubehör: Raumsparsiphon DN 40 Raumsparsiphon DN 32			P Z 1 3 6 7 P Z 1 4 2 3		
	Waschtischunterschrank 1200 mm breit 1 Metallauszug mit Einzugsdämpfung und Siphonausschnitt 1 Metallauszug mit Einzugsdämpfung inkl. Reling					
				für Stoneplus-Waschtische für Keramikwaschtische		
	370	1200	480	WUA 3 7 1 2 2 8		
	390	1200	485	WUA 3 7 1 2 2 7		
	Optionales Zubehör: Raumsparsiphon DN 40 Raumsparsiphon DN 32			P Z 1 3 6 7 P Z 1 4 2 3		
Hochschranke						
	Hochschrank 1 Tür 4 Glasfachböden 2 Metallauszüge mit Einzugsdämpfung					
				HNA 0 8 3 0 4 L/R HNA 0 8 4 0 4 L/R		
	300	300	1600			
	300	400	1600			

Passendes Zubehör finden Sie im separaten Register!

Programm 061 - Typenliste

Tiefenangabe entspricht der Korpus-tiefe		Tiefe in mm	Breite in mm	Höhe in mm	Artikelnummer	Anschlag	Aufpreis Hochglanz Korpus
Hochschränke							
	Hochschrank 2 Türen 4 Glasfachböden 2 Metallauszüge mit Einzugsdämpfung	300	600	1600	HNA08604		
	Hochschrank 1 Tür 2 Glasfachböden (o.) 1 Metallschubkasten mit Einzugsdämpfung 2 Metallauszüge mit Einzugsdämpfung	300 300	300 400	1600 1600	HNA0930 HNA0940	L/R L/R	
	Hochschrank 2 Türen 2 Glasfachböden (o.) 1 Metallschubkasten mit Einzugsdämpfung 2 Metallauszüge mit Einzugsdämpfung	300	600	1600	HNA0960		
	Hochschrank 1 Glasrahmentür mit Rauchglas in Anthrazit 2 Glasfachböden (o.) 1 Metallschubkasten mit Einzugsdämpfung 2 Metallauszüge mit Einzugsdämpfung	300	300	1600	HNA0932	L/R	
	Hochschrank 2 Glasrahmentüren mit Rauchglas in Anthrazit 2 Glasfachböden (o.) 1 Metallschubkasten mit Einzugsdämpfung 2 Metallauszüge mit Einzugsdämpfung	300	600	1600	HNA0962		

Passendes Zubehör finden Sie im separaten Register!

Programm 061 - Typenliste

Tiefenangabe entspricht der Korpus-tiefe

Hochschränke

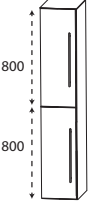
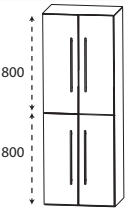
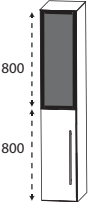
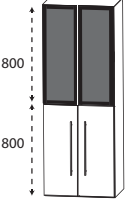
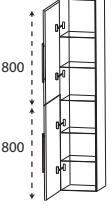
	Tiefe in mm	Breite in mm	Höhe in mm	Artikelnummer	Anschlag	Aufpreis Hoch- glanz Korpus
	300	300	1600	H N A 0 3 3 0	L/R	
	300	400	1600	H N A 0 3 4 0	L/R	
	150-299	300	1600	H V A 0 3 3 0	L/R	
	150-299	400	1600	H V A 0 3 4 0	L/R	
	300	600	1600	H N A 0 3 6 0		
	150-299	600	1600	H V A 0 3 6 0		
	300	300	1600	H N A 0 3 3 2	L/R	
	150-299	300	1600	H V A 0 3 3 2	L/R	
	300	600	1600	H N A 0 3 6 2		
	150-299	600	1600	H V A 0 3 6 2		
	300	300	1600	H N A 0 3 3 0 1 1	L/R	
	300	400	1600	H N A 0 3 4 0 1 1	L/R	



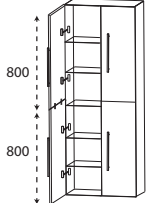
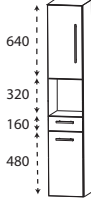
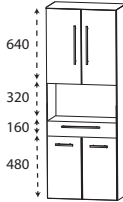
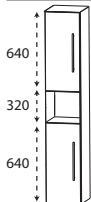
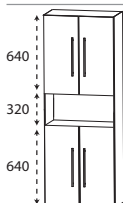

Passendes Zubehör finden Sie im separaten Register!

Programm 061 - Typenliste

Tiefenangabe entspricht der Korpus-tiefe		Tiefe in mm	Breite in mm	Höhe in mm	Artikelnummer	Anschlag	Aufpreis Hochglanz Korpus
 <p>Hochschrank als Besenschrank 2 miteinander verstiftete Türen links 2 miteinander verstiftete Türen rechts 5 durchgängige Glasfachböden</p>		300	600	1600	HNA 0 3 6 0 1 1		
 <p>Hochschrank 1 Tür 1 Glasfachboden (o.) 1 offenes Fach 1 Metallschubkasten mit Einzugsdämpfung 1 Tür 1 Glasfachboden (u.)</p>		300 300	300 400	1600 1600	HNA 0 2 3 0 0 1 HNA 0 2 4 0 0 1	L/R L/R	
 <p>Hochschrank 2 Türen 1 Glasfachboden (o.) 1 offenes Fach 1 Metallschubkasten mit Einzugsdämpfung 2 Türen 1 Glasfachboden (u.)</p>		300	600	1600	HNA 0 2 6 0 0 1		
 <p>Hochschrank 1 Tür 1 Glasfachboden (o.) 1 offenes Fach 1 Tür 1 Glasfachboden (u.)</p>		300 300	300 400	1600 1600	HNA 0 2 3 0 0 2 HNA 0 2 4 0 0 2	L/R L/R	
 <p>Hochschrank 2 Türen 1 Glasfachboden (o.) 1 offenes Fach 2 Türen 1 Glasfachboden (u.)</p>		300	600	1600	HNA 0 2 6 0 0 2		

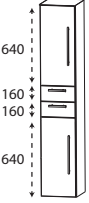
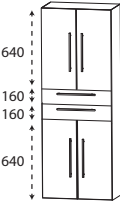
Passendes Zubehör finden Sie im separaten Register!

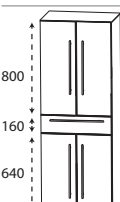
Programm 061 - Typenliste

Tiefenangabe entspricht der Korpusstärke		Tiefe in mm	Breite in mm	Höhe in mm	Artikelnummer	Anschlag	Aufpreis Hoch- glanz Korpus
	Hochschrank 1 Tür 1 Glasfachboden (o.) 2 Metallschubkästen mit Einzugsdämpfung 1 Tür 1 Glasfachboden (u.)	300	300	1600	HNA 0 4 3 0 0 1	L/R	
		300	400	1600	HNA 0 4 4 0 0 1	L/R	
	Hochschrank 2 Türen 1 Glasfachboden (o.) 2 Metallschubkästen mit Einzugsdämpfung 2 Türen 1 Glasfachboden (u.)	300	600	1600	HNA 0 4 6 0 0 1		
	Hochschrank 1 Tür 2 Glasfachböden (o.) 1 Metallschubkasten mit Einzugsdämpfung 1 Tür 1 Glasfachboden (u.)	300	300	1600	HNA 0 5 3 0	L/R	
		300	400	1600	HNA 0 5 4 0	L/R	
	Hochschrank 2 Türen 2 Glasfachböden (o.) 1 Metallschubkasten mit Einzugsdämpfung 2 Türen 1 Glasfachboden (u.)	300	600	1600	HNA 0 5 6 0		
	Hochschrank 1 Glasrahmentür mit Rauchglas in Anthrazit 2 Glasfachböden (o.) 1 Metallschubkasten mit Einzugsdämpfung 1 Tür 1 Glasfachboden (u.)	300	300	1600	HNA 0 5 3 2	L/R	

Passendes Zubehör finden Sie im separaten Register!

Programm 061 - Typenliste

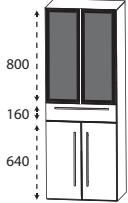
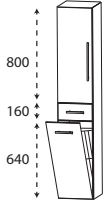
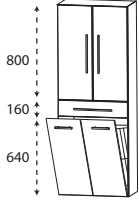
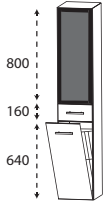
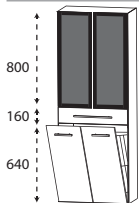
Tiefenangabe entspricht der Korpus-tiefe		Tiefe in mm	Breite in mm	Höhe in mm	Artikelnummer	Anschlag	Aufpreis Hochglanz Korpus
 <p>Hochschrank 2 Glasrahmentüren mit Rauchglas in Anthrazit 2 Glasfachböden (o.) 1 Metallschubkasten mit Einzugsdämpfung 2 Türen 1 Glasfachboden (u.)</p>		300	600	1600	HNA 0 5 6 2		
 <p>Hochschrank mit Wäschekippe 1 Tür 2 Glasfachböden 1 Metallschubkasten mit Einzugsdämpfung 1 Wäschekippe mit Drahtkorb Volumen Wäschekippe: 25 Liter Volumen Wäschekippe: 35 Liter</p>		300 300	300 400	1600 1600	HNA 0 5 3 0 HNA 0 5 4 0	W L/R W L/R	
 <p>Hochschrank mit Wäschekippe 2 Türen 2 Glasfachböden 1 Metallschubkasten mit Einzugsdämpfung 1 Wäschekippe mit Drahtkorb Volumen Wäschekippe: 55 Liter</p>		300	600	1600	HNA 0 5 6 0	W	
 <p>Hochschrank mit Wäschekippe 1 Glasrahmentür mit Rauchglas in Anthrazit 2 Glasfachböden 1 Metallschubkasten mit Einzugsdämpfung 1 Wäschekippe mit Drahtkorb Volumen Wäschekippe: 25 Liter</p>		300	300	1600	HNA 0 5 3 2	W L/R	
 <p>Hochschrank mit Wäschekippe 2 Glasrahmentüren mit Rauchglas in Anthrazit 2 Glasfachböden 1 Metallschubkasten mit Einzugsdämpfung 1 Wäschekippe mit Drahtkorb Volumen Wäschekippe: 55 Liter</p>		300	600	1600	HNA 0 5 6 2	W	

Passendes Zubehör finden Sie im separaten Register!

Programm 061 - Typenliste

Tiefenangabe entspricht der Korpusstärke		Tiefe in mm	Breite in mm	Höhe in mm	Artikelnummer	Anschlag	Aufpreis Hoch- glanz Korpus
<h2>Hochschränke</h2>							
	<p>Hochschrank mit Wäscheauszug 2 Türen 2 Glasfachböden (o.) 1 Metallschubkasten mit Einzugsdämpfung 2 Türen 1 Wäscheauszug mit Kunststoffkorb Volumen Wäscheauszug: 40 Liter</p>	300	600	1600	HNA 0 5 6 0 1 W		
<h2>Hochschrank-Regale</h2>							
	<p>Hochschrank-Regal mit offener Ablage in Korpusdekor</p>	150	300	1600	RG 1 0 3 0 0 1		
	<p>Hochschrank-Regal mit Spiegelfläche 4 Ablagefächer in Korpusdekor</p>	150	300	1600	RG 1 0 3 0 0 2		
	<p>Hochschrank-Regal 4 Funktionshaken 4 Ablagefächer in Korpusdekor</p>	150	300	1600	RG 1 0 3 0 0 3		
<h2>Mittelschränke</h2>							
	<p>Mittelschrank 1 Tür 2 Glasfachböden (o.) 2 Metallauszüge mit Einzugsdämpfung 1 Abdeckplatte 330 mm tief</p>	300 300	300 400	1308 1308	MNA 8 7 3 A 7 L/R MNA 8 7 4 A 7 L/R		

Passendes Zubehör finden Sie im separaten Register!

Programm 061 - Typenliste

Tiefenangabe entspricht der Korpus-tiefe

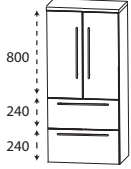
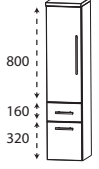
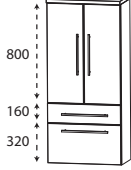
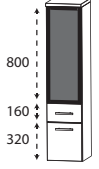
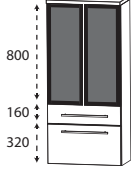
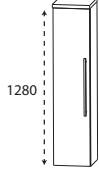
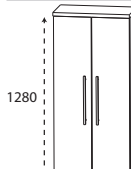
	Tiefe in mm	Breite in mm	Höhe in mm	Artikelnummer	Anschlag	Aufpreis Hoch- glanz Korpus
 <p>Mittelschrank 2 Türen 2 Glasfachböden (o.) 2 Metallauszüge mit Einzugsdämpfung 1 Abdeckplatte 330 mm tief</p>	300	600	1308	M N A 8 7 6 A 7		
 <p>Mittelschrank 1 Tür 2 Glasfachböden (o.) 1 Metallauszug mit Einzugsdämpfung 1 Metallschubkasten mit Einzugsdämpfung 1 Abdeckplatte 330 mm tief</p>	300 300	300 400	1308 1308	M N A 8 8 3 A 7 M M N A 8 8 4 A 7 M	L/R L/R	
 <p>Mittelschrank 2 Türen 2 Glasfachböden (o.) 1 Metallauszug mit Einzugsdämpfung 1 Metallschubkasten mit Einzugsdämpfung 1 Abdeckplatte 330 mm tief</p>	300	600	1308	M N A 8 8 6 A 7 M		
 <p>Mittelschrank 1 Glasrahmentür mit Rauchglas in Anthrazit 2 Glasfachböden (o.) 1 Metallauszug mit Einzugsdämpfung 1 Metallschubkasten mit Einzugsdämpfung 1 Abdeckplatte 330 mm tief</p>	300	300	1308	M N A 8 8 3 2 2 E	L/R	
 <p>Mittelschrank 2 Glasrahmentüren mit Rauchglas in Anthrazit 2 Glasfachböden (o.) 1 Metallauszug mit Einzugsdämpfung 1 Metallschubkasten mit Einzugsdämpfung 1 Abdeckplatte 330 mm tief</p>	300	600	1308	M N A 8 8 6 2 2 E		
 <p>Mittelschrank 1 Tür 4 Glasfachböden 1 Abdeckplatte 330 mm tief</p> <p>Maßvariabel: Bitte die Korpus-tiefe angeben. Ablageplatte wird der Schranktiefe angepasst.</p>	300 300 150-299 150-299	300 400 300 400	1308 1308 1308 1308	M N A 8 1 3 A 7 M N A 8 1 4 A 7 M V A 8 1 3 0 M V A 8 1 4 0	L/R L/R L/R L/R	
 <p>Mittelschrank 2 Türen 4 Glasfachböden 1 Abdeckplatte 330 mm tief</p> <p>Maßvariabel: Bitte die Korpus-tiefe angeben. Ablageplatte wird der Schranktiefe angepasst.</p>	300 150-299	600 600	1308 1308	M N A 8 1 6 A 7 M V A 8 1 6 0		

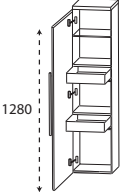
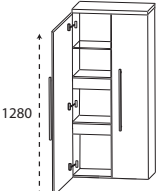
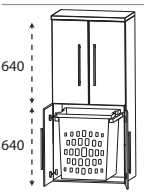
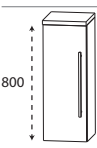
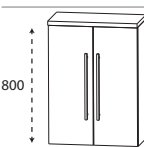

Passendes Zubehör finden Sie im separaten Register!

Programm 061 - Typenliste

Tiefenangabe entspricht der Korpus-tiefe		Tiefe in mm	Breite in mm	Höhe in mm	Artikelnummer	Anschlag	Aufpreis Hoch- glanz Korpus
Mittelschränke							
	Mittelschrank mit Innenschubkästen 1 Tür 2 Metall-Innenschubkästen mit Einzugsdämpfung 1 Glasfachboden 1 Abdeckplatte 330 mm tief	300	300	1308	M N A 8 4 3 A 7	L/R	
		300	400	1308	M N A 8 4 4 A 7	L/R	
	Mittelschrank mit Innenschubkästen 2 Türen 2 durchgängige Metall-Innenschubkästen mit Einzugsdämpfung 1 durchgängiger Glasfachboden 1 Abdeckplatte 330 mm tief	300	600	1308	M N A 8 4 6 A 7		
	Mittelschrank mit Wäscheauszug 2 Türen 1 Glasfachboden (o.) 2 Türen 1 Wäscheauszug mit Kunststoffkorb Volumen Wäscheauszug: 40 Liter 1 Abdeckplatte 330 mm tief	300	600	1308	M N A 8 3 6 A 1 W		
Highboards							
	Highboard 1 Tür 2 Glasfachböden 1 Abdeckplatte 330 mm tief	300	300	828	H B A 5 1 3 A 7	L/R	
		300	400	828	H B A 5 1 4 A 7	L/R	
	Maßvariabel: Bitte die Korpus-tiefe angeben.	150-299	300	828	H B V A 5 1 3	L/R	
	Ablageplatte wird der Schranktiefe angepasst.	150-299	400	828	H B V A 5 1 4	L/R	
	Highboard 2 Türen 2 Glasfachböden 1 Abdeckplatte 330 mm tief	300	600	828	H B A 5 1 6 A 7		
Maßvariabel: Bitte die Korpus-tiefe angeben. Ablageplatte wird der Schranktiefe angepasst.	150-299	600	828	H B V A 5 1 6			

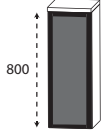
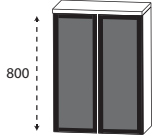
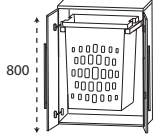

Passendes Zubehör finden Sie im separaten Register!

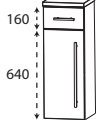
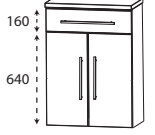
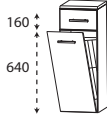
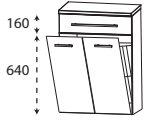
Programm 061 - Typenliste

Tiefenangabe entspricht der Korpusstärke		Tiefe in mm	Breite in mm	Höhe in mm	Artikelnummer	Anschlag	Aufpreis Hoch- glanz Korpus
 <p>800</p>	Highboard 1 Glasrahmentür mit Rauchglas in Anthrazit 2 Glasfachböden 1 Abdeckplatte 330 mm tief	300	300	828	H B A 5 1 3 2 2 E	L/R	
	Maßvariabel: Bitte die Korpusstärke angeben. Ablageplatte wird der Schranktiefe angepasst.	150-299	300	828	H B V 5 1 3 2	L/R	
 <p>800</p>	Highboard 2 Glasrahmentüren mit Rauchglas in Anthrazit 2 Glasfachböden 1 Abdeckplatte 330 mm tief	300	600	828	H B A 5 1 6 2 2 E		
	Maßvariabel: Bitte die Korpusstärke angeben. Ablageplatte wird der Schranktiefe angepasst.	150-299	600	828	H B V 5 1 6 2		
 <p>800</p>	Highboard mit Wäscheauszug 2 Türen 1 Wäscheauszug mit Kunststoffkorb 1 Abdeckplatte 330 mm tief Volumen Wäscheauszug: 40 Liter	300	600	828	H B A 5 1 6 A 1 W		
 <p>160 320 320</p>	Highboard 1 Metallschubkasten mit Einzugsdämpfung	300	300	828	H B A 5 6 3 A 7 M		
	2 Metallauszüge mit Einzugsdämpfung	300	400	828	H B A 5 6 4 A 7 M		
	1 Abdeckplatte 330 mm tief	300	600	828	H B A 5 6 6 A 7 M		
 <p>160 640</p>	Highboard 1 Metallschubkasten mit Einzugsdämpfung	300	300	828	H B A 5 5 3 A 7 M	L/R	
	1 Tür 1 Glasfachboden 1 Abdeckplatte 330 mm tief	300	400	828	H B A 5 5 4 A 7 M	L/R	
 <p>160 640</p>	Highboard 1 Metallschubkasten mit Einzugsdämpfung 2 Türen 1 Glasfachboden 1 Abdeckplatte 330 mm tief	300	600	828	H B A 5 5 6 A 7 M		
 <p>160 640</p>	Highboard mit Wäschekippe 1 Metallschubkasten mit Einzugsdämpfung 1 Wäschekippe mit Drahtkorb 1 Abdeckplatte 330 mm tief Volumen Wäschekippe: 25 Liter	300	300	828	H B A 5 5 3 A 7 W		
	Volumen Wäschekippe: 35 Liter	300	400	828	H B A 5 5 4 A 7 W		
		300	600	828	H B A 5 5 6 A 7 W		
 <p>160 640</p>	Highboard mit Wäschekippe 1 Metallschubkasten mit Einzugsdämpfung 1 Wäschekippe mit Drahtkorb 1 Abdeckplatte 330 mm tief Volumen Wäschekippe: 55 Liter	300	600	828	H B A 5 5 6 A 7 W		

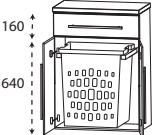
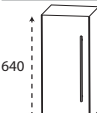
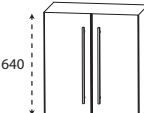
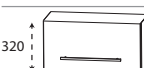

Passendes Zubehör finden Sie im separaten Register!

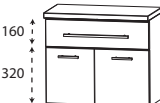
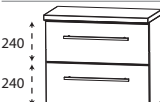
Programm 061 - Typenliste

	Tiefe in mm	Breite in mm	Höhe in mm	Artikelnummer	Anschlag	Aufpreis Hoch- glanz Korpus
Tiefenangabe entspricht der Korпустiefe						
Highboards						
 <p>160 640</p>	300	600	828	H B A 5 5 6 A 1 W		
Highboard mit Wäscheauszug 1 Metallschubkasten mit Einzugsdämpfung 2 Türen 1 Wäscheauszug mit Kunststoffkorb 1 Abdeckplatte 325 mm tief Volumen Wäscheauszug: 40 Liter						
Oberschränke						
 <p>640</p>	150	300	640	O G A 4 1 3 0	L/R	
	150	400	640	O G A 4 1 4 0	L/R	
	151-300	300	640	O V A 4 1 3 0	L/R	
	151-300	400	640	O V A 4 1 4 0	L/R	
Maßvariabel: Bitte die Korпустiefe angeben.						
 <p>640</p>	150	600	640	O G A 4 1 6 0		
Oberschrank 2 Türen 1 Glasfachboden Maßvariabel: Bitte die Korпустiefe angeben.						
	151-300	600	640	O V A 4 1 6 0		
 <p>320</p>	230	600	320	O M A 2 1 6 0 K		
Unterschränke						
 <p>160 320</p>	300	300	508	U N A 3 2 3 A 7 M	L/R	
	300	400	508	U N A 3 2 4 A 7 M	L/R	
Unterschrank 1 Metallschubkasten mit Einzugsdämpfung 1 Tür 1 Abdeckplatte 330 mm tief						
 <p>160 320</p>	300	600	508	U N A 3 2 6 A 7 M		
Unterschrank 1 Metallschubkasten mit Einzugsdämpfung 2 Türen 1 Abdeckplatte 330 mm tief						
 <p>240 240</p>	300	300	508	U N A 3 6 3 A 7		
	300	400	508	U N A 3 6 4 A 7		
	300	600	508	U N A 3 6 6 A 7		
Unterschrank 2 Auszüge mit Einzugsdämpfung 1 Abdeckplatte 330 mm tief						

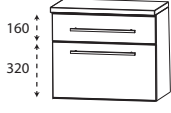
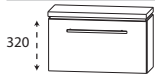

Passendes Zubehör finden Sie im separaten Register!

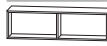
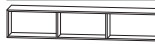
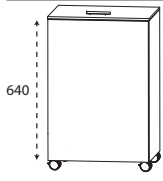
Programm 061 - Typenliste

Tiefenangabe entspricht der Korpus-tiefe		Tiefe in mm	Breite in mm	Höhe in mm	Artikelnummer	Anschlag	Aufpreis Hoch- glanz Korpus
Unterschränke							
	Unterschrank 1 Metallschubkasten mit Einzugsdämpfung	300	300	508	UNA 3 4 3 A 7 M		
	1 Metallauszug mit Einzugsdämpfung	300	400	508	UNA 3 4 4 A 7 M		
	1 Abdeckplatte 330 mm tief	300	600	508	UNA 3 4 6 A 7 M		
	Unterschrank 1 Klapptür	230	600	348	UMA 2 1 6 A 7 K		
Regale							
	Funktionsregal Ecken auf Gehrung geschnitten senkrechte oder waagerechte Montage möglich Bitte Farbvariante angeben: Nr. 501 weiß matt lackiert Nr. 547 schwarz matt lackiert	150	300	160	RGL 1 1 3 0 0 1		
	Funktionsregal Ecken auf Gehrung geschnitten senkrechte oder waagerechte Montage möglich Bitte Farbvariante angeben: Nr. 501 weiß matt lackiert Nr. 547 schwarz matt lackiert	150	600	160	RGL 1 1 6 0 0 2		
	Funktionsregal Ecken auf Gehrung geschnitten senkrechte oder waagerechte Montage möglich Bitte Farbvariante angeben: Nr. 501 weiß matt lackiert Nr. 547 schwarz matt lackiert	150	900	160	RGL 1 1 9 0 0 3		
Wäscherolli							
	Wäscherolli 1 Klappdeckel, inkl. Dämpfung 1 herausnehmbarer Wäschesack, waschbar 4 Rollen (2 feststellbar) Farbvariante entspricht der Korpusfarbe	470	470	756	WRS 4 0 4 7		

Passendes Zubehör finden Sie im separaten Register!

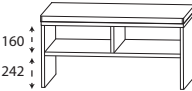
Programm 061 - Typenliste

Tiefenangabe entspricht der Korpus­tiefe	Tiefe in mm	Breite in mm	Höhe in mm	Artikelnummer	Anschlag	Aufpreis Hochglanz Korpus	
Sitzbänke							
 <p>Sitzbank 1 Ablagefach 1 Sitzkissen aus Kunstleder Farbvariante entspricht der Korpusfarbe</p>							
	Sitzkissen in creme-weiß	450	600	508	SETBANK6W		
Sitzkissen in schwarz	450	600	508	SETBANK6S			
 <p>Sitzbank 2 Ablagefächer 1 Sitzkissen aus Kunstleder Farbvariante entspricht der Korpusfarbe</p>							
	Sitzkissen in creme-weiß	450	900	508	SETBANK9W		
Sitzkissen in schwarz	450	900	508	SETBANK9S			
Glas - Ablageboarde							
 <p>Glas - Ablageboard inkl. Metallhalter</p>							
	400 mm breit inkl. 2 Metallhalter	130	400	8	ABG134008		
	600 mm breit inkl. 2 Metallhalter	130	600	8	ABG136008		
	900 mm breit inkl. 3 Metallhalter	130	900	8	ABG139008		
	1200 mm breit inkl. 3 Metallhalter	130	1200	8	ABG131208		
Steckboarde							
 <p>Steckboard rundum mit ABS-Dickkante inkl. Steckboardträger</p>							
	300 mm breit inkl. 2 Steckboardträger	150	300	28	SBG6030		
	400 mm breit inkl. 2 Steckboardträger	150	400	28	SBG6040		
	600 mm breit inkl. 2 Steckboardträger	150	600	28	SBG6060		
	900 mm breit inkl. 3 Steckboardträger	150	900	28	SBG6090		
	1200 mm breit inkl. 3 Steckboardträger	150	1200	28	SBG6012		

Passendes Zubehör finden Sie im separaten Register!

Programm 061 - Planungsbeispiele

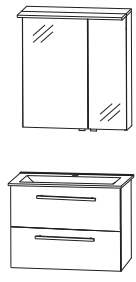
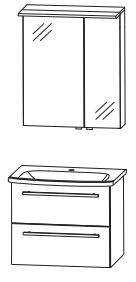
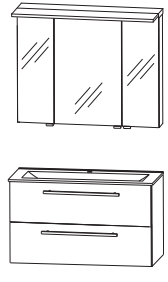
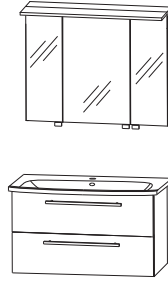
FLS-6160-1			600 mm breit
1 Spiegelschrank Serie A	S 2 A 4 3 6 0 7 8		
1 STONEPLUS Waschtisch, 600 mm	WM S 4 0 6 0 6 1		
1 Waschtischunterschrank	W U A 3 7 6 0 2 8		
Summe			
Aufpreis Hochglanz Korpus			
FLK-0160-1			650 mm breit
1 Spiegelschrank Serie A	S 2 A 4 3 6 0 7 8		
1 Keramik Waschtisch, weiß, 650 mm	WT K 7 0 6 5 1		
1 Waschtischunterschrank	W U A 3 7 6 0 2 7		
Summe			
Aufpreis Hochglanz Korpus			
FLS-6190-1			900 mm breit
1 Spiegelschrank Serie A	S 2 A 4 3 9 0 7 8		
1 STONEPLUS Waschtisch, 900 mm	WM S 4 0 9 0 6 1		
1 Waschtischunterschrank	W U A 3 7 9 0 2 8		
Summe			
Aufpreis Hochglanz Korpus			
FLK-0190-1			950 mm breit
1 Spiegelschrank Serie A	S 2 A 4 3 9 0 7 8		
1 Keramik Waschtisch, weiß, 950 mm	WT K 7 0 9 5 1		
1 Waschtischunterschrank	W U A 3 7 9 0 2 7		
Summe			
Aufpreis Hochglanz Korpus			

Programm 061 - Planungsbeispiele

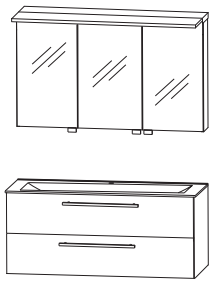
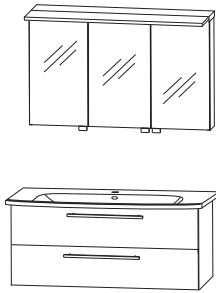
FLS-6112-1			 <p>1200 mm breit</p>
1	Spiegelschrank Serie A	S 2 A 4 3 1 2 7 8	
1	STONEPLUS Waschtisch, 1200 mm	WM S 4 1 2 0 6 1	
1	Waschtischunterschrank	WU A 3 7 1 2 2 8	
		Summe	
		Aufpreis Hochglanz Korpus	
FLK-0112-1			 <p>1250 mm breit</p>
1	Spiegelschrank Serie A	S 2 A 4 3 1 2 7 8	
1	Keramik Waschtisch, weiß, 1250 mm	WT K 7 1 2 5 1	
1	Waschtischunterschrank	WU A 3 7 1 2 2 7	
		Summe	
		Aufpreis Hochglanz Korpus	

Programm 061 - Maßskizzen

WMS 4060 61

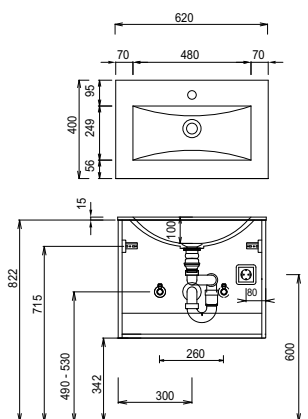

WMS 4090 61

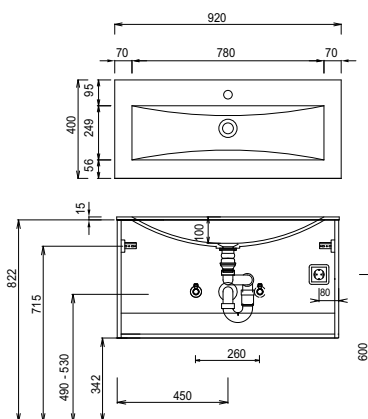

WMS 4120 61

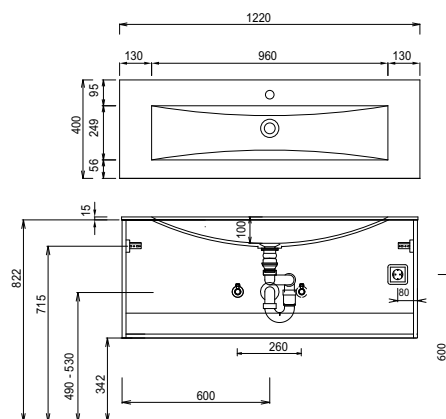

WTK 7065 1

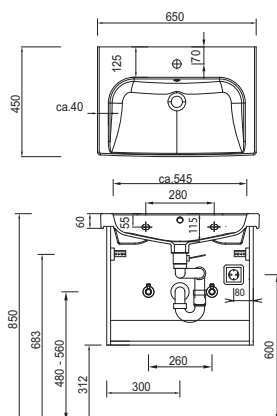

WTK 7095 1

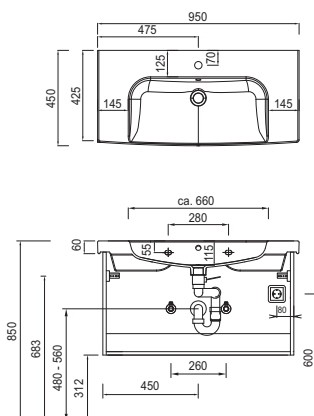

WTK 7125 1

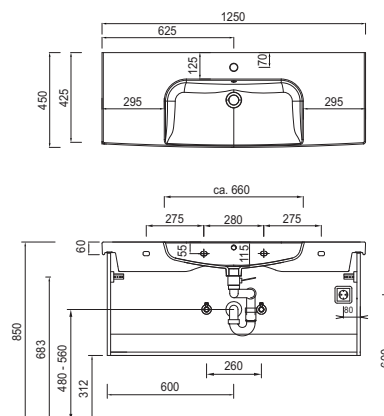

Elektroanschlüsse für Spiegelschränke

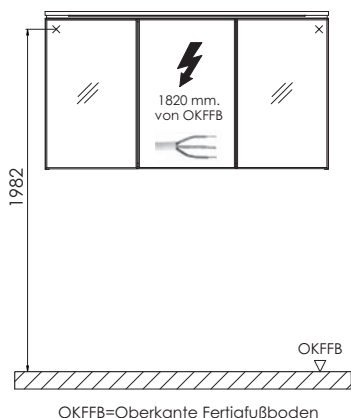

Waschtische ohne Befestigungskonsolen werden mit Silikon an der Wand und auf den Möbelseiten befestigt!

Bei Waschtisanlagen mit Befestigungsschrauben müssen die Maße zum Bohren vor Ort, nach dem Auflegen des Waschtisches auf den Unterschrank, angezeichnet werden.

STONEPLUS:

Die Temperatur des Gebrauchswassers darf 55° C nicht überschreiten. Haarfärbemittel müssen bei Kontakt mit der Oberfläche innerhalb weniger Sekunden entfernt werden, um Fleckenbildung zu vermeiden.

Toleranzen:

Die Maßtoleranzen (+/- 5mm) und Ebenheitstoleranzen (DIN 18202) unterliegen den üblichen materialspezifischen Toleranzen für Baustoffe, anlehnend an die DIN 18202.