



## Frontdekore



Nr. 697 Betongrün



Nr. 777 Cosmos Grey matt



Nr. 793 Edelweiß matt



Nr. 891 Quarzgrau matt



Nr. 893 Titangrau matt



Nr. 722 Polarweiß hgl.



Nr. 639 Eiche Schwarz



Nr. 670 Halifax Eiche



Nr. 750 Cardiff Eiche



Nr. 751 Cuneo Eiche Braun



Nr. 771 Cuneo Eiche Natural

**F** Folierte Front

**M** Melaminharzbeschichtete Front mit ABS-Kante

## Korpusdekore

\* Hochglanz Korpus gegen Aufpreis



Nr. 197  
Betongrün



Nr. 177  
Cosmos Grey matt



Nr. 111  
Weiß matt



Nr. 191  
Quarzgrau matt



Nr. 193  
Titangrau matt

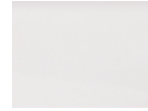

\*Nr. 161  
Weiß hgl.



Nr. 139  
Eiche Schwarz



Nr. 170  
Halifax Eiche



Nr. 150  
Cardiff Eiche



Nr. 151  
Cuneo Eiche  
Braun



Nr. 171  
Cuneo Eiche  
Natural

## Waschtischfarben

STONEPLUS - Möbelwaschtisch

Glas - Möbelwaschtische



Nr. 61  
Weiß

STONEPLUS®



Nr. 82  
Optiwhite



Nr. 92  
Optiwhite matt

## Griffvarianten



Nr. 351 Griffleiste in  
alu matt



Nr. 352 Griffleiste in  
schwarz matt



Nr. 353 Griffleiste in  
weiß matt

## Technik

Türen mit integriertem Dämpfungssystem

Auszüge und Schubkästen

Nr. 554  
Premium-Technik mit Dämpfung







Alle Angaben unverbindlich und freibleibend. Fehler, Irrtümer und Änderungen vorbehalten.

2023/2024 - ohne Preise

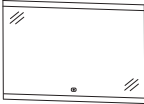
072.2

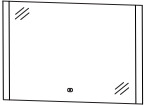





Bitte beachten Sie die Gewährleistungs-, Montage- und Pflegehinweise, sowie die Gütevereinbarungen zu Anfang des Verkaufshandbuchs.

# Programm 072 - Typenliste

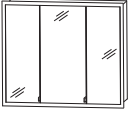
Tiefenangabe entspricht der Korpus­tiefe		Tiefe in mm	Breite in mm	Höhe in mm	Artikelnummer	Anschlag	Aufpreis Hoch- glanz Korpus
<b>Flächenspiegel</b>							
 	<b>Flächenspiegel</b> LED-Acrylstreifen oben und unten mit Sensor für Emotion-Beleuchtung 1 LED-Converter Dieses Produkt enthält eine Lichtquelle der Energieeffizienzklasse: F						
	<b>600 mm breit</b> 17,1 Watt / 1607 Lumen / 2700 - 6500 Kelvin	28	600	640	<b>F S B 4 3 6 0 0 1</b>		
	<b>900 mm breit</b> 26,4 Watt / 2482 Lumen / 2700 - 6500 Kelvin	28	900	640	<b>F S B 4 3 9 0 0 1</b>		
	<b>1200 mm breit</b> 35,7 Watt / 3356 Lumen / 2700 - 6500 Kelvin	28	1200	640	<b>F S B 4 3 1 2 0 1</b>		
	<b>1400 mm breit</b> 41,9 Watt / 3939 Lumen / 2700 - 6500 Kelvin	28	1400	640	<b>F S B 4 3 1 4 0 1</b>		
 	<b>Flächenspiegel</b> LED-Acrylstreifen links und rechts mit Sensor für Emotion-Beleuchtung 18,6 Watt / Converter 30 Watt 1748 Lumen / 2700 - 6500 Kelvin Dieses Produkt enthält eine Lichtquelle der Energieeffizienzklasse: F						
	<b>600 mm breit</b>	28	600	640	<b>F S B 4 4 6 0 0 2</b>		
	<b>900 mm breit</b>	28	900	640	<b>F S B 4 4 9 0 0 2</b>		
	<b>1200 mm breit</b>	28	1200	640	<b>F S B 4 4 1 2 0 2</b>		
	<b>1400 mm breit</b>	28	1400	640	<b>F S B 4 4 1 4 0 2</b>		
<b>Einbauspiegelschränke</b>							
  inkl. Griffblöcke in chrom	<b>Einbauspiegelschrank</b> 2 Doppelspiegeltüren 2 Glasfachböden LED-Alurahmen 28,3 Watt 1912 Lumen / 2700 - 6500 Kelvin seitlicher Überstand je 25,5 mm mit Sensor für LED-Emotionbeleuchtung inkl. Converter 60 Watt / 24 Volt 1 Schalter-Steckdosen-Element Türbreiten: 296 mm / 296 mm Dieses Produkt enthält eine Lichtquelle der Energieeffizienzklasse: G <b>Achtung - wichtig für den Wandausschnitt:</b> <b>Korpusbreite: 600 mm</b> <b>Korpushöhe: 800 mm</b>	150	651	851	<b>S 2 A 5 3 6 0 E 1</b>		

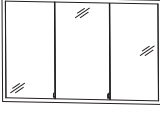

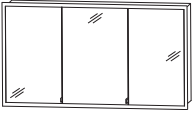



Auch als Aufsatzspiegelschrank verwendbar.  
 Passendes Zubehör finden Sie im separaten Register!

# Programm 072 - Typenliste

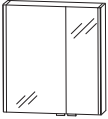
Tiefenangabe entspricht der Korpushöhe		Tiefe in mm	Breite in mm	Höhe in mm	Artikelnummer	Anschlag	Aufpreis Hoch- glanz Korpus
  inkl. Griffblöcke in chrom	<b>Einbauspiegelschrank</b> 3 Doppelspiegeltüren 6 Glasfachböden 2 Mittelwände LED-Alurahmen 34,1 Watt 2300 Lumen / 2700 - 6500 Kelvin seitlicher Überstand je 25,5 mm mit Sensor für LED-Emotionbeleuchtung inkl. Converter 60 Watt / 24 Volt 1 Schalter-Steckdosen-Element Türbreiten: 238 mm / 412 mm / 238 mm Dieses Produkt enthält eine Lichtquelle der Energieeffizienzklasse: G <b>Achtung - wichtig für den Wandausschnitt:</b> <b>Korpusbreite: 900 mm</b> <b>Korpushöhe: 800 mm</b>	150	951	851	<b>S 2 A 5 3 9 0 E 1</b>		
  inkl. Griffblöcke in chrom	<b>Einbauspiegelschrank</b> 3 Doppelspiegeltüren 6 Glasfachböden 2 Mittelwände LED-Alurahmen 39,8 Watt 2689 Lumen / 2700 - 6500 Kelvin seitlicher Überstand je 25,5 mm mit Sensor für LED-Emotionbeleuchtung inkl. Converter 60 Watt / 24 Volt 1 Schalter-Steckdosen-Element Türbreiten: 388 mm / 412 mm / 388 mm Dieses Produkt enthält eine Lichtquelle der Energieeffizienzklasse: G <b>Achtung - wichtig für den Wandausschnitt:</b> <b>Korpusbreite: 1200 mm</b> <b>Korpushöhe: 800 mm</b>	150	1251	851	<b>S 2 A 5 3 1 2 E 1</b>		
  inkl. Griffblöcke in chrom	<b>Einbauspiegelschrank</b> 3 Doppelspiegeltüren 6 Glasfachböden 2 Mittelwände LED-Alurahmen 43,7 Watt 2948 Lumen / 2700 - 6500 Kelvin seitlicher Überstand je 25,5 mm mit Sensor für LED-Emotionbeleuchtung inkl. Converter 60 Watt / 24 Volt 1 Schalter-Steckdosen-Element Türbreiten: 446 mm / 496 mm / 446 mm Dieses Produkt enthält eine Lichtquelle der Energieeffizienzklasse: G <b>Achtung - wichtig für den Wandausschnitt:</b> <b>Korpusbreite: 1400 mm</b> <b>Korpushöhe: 800 mm</b>	150	1451	851	<b>S 2 A 5 3 1 4 E 1</b>		

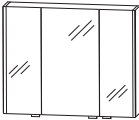

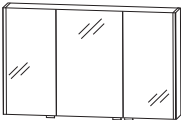



Auch als Aufsatzspiegelschrank verwendbar.  
Passendes Zubehör finden Sie im separaten Register!

# Programm 072 - Typenliste

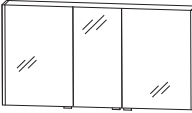
Tiefenangabe entspricht der Korpusstärke		Tiefe in mm	Breite in mm	Höhe in mm	Artikelnummer	Anschlag	Aufpreis Hoch- glanz Korpus
<b>Spiegelschränke</b>							
  Abb. = links inkl. Griffblöcke in chrom	<b>Spiegelschrank</b> 2 Doppelspiegeltüren mit 2 seitlichen Flächenleuchten je 9,7 Watt 2 x 910 Lumen / 2700 - 6500 Kelvin links und rechts 2 Glasfachböden 1 LED-Converter 60 Watt mit Sensor für LED-Emotionbeleuchtung 1 Schalter-Steckdosen-Element Türbreiten: 396 mm / 196 mm Dieses Produkt enthält eine Lichtquelle der Energieeffizienzklasse: F						
	<b>große Tür links</b>  <b>große Tür rechts</b>  Optionales Zubehör: LED-Waschplatzbeleuchtung LED-Waschplatzbeleuchtung Emotion LED-Aufbauleuchte 634 mm breit in chrom matt LED-Aufbauleuchte 634 mm breit in schwarz matt	150	620	640	<b>S 2 A 4 4 6 L 0 7</b>		
		150	620	640	<b>S 2 A 4 4 6 R 0 7</b>		
					PZ 1 0 6 3 60 PZ 1 1 5 0 60 PZ 1 1 4 0 60 PZ 1 1 6 0 60		
  inkl. Griffblöcke in chrom	<b>Spiegelschrank</b> 3 Doppelspiegeltüren mit 2 seitlichen Flächenleuchten je 9,7 Watt 2 x 910 Lumen / 2700 - 6500 Kelvin links und rechts 2 Mittelwände 6 Glasfachböden 1 LED-Converter 60 Watt mit Sensor für LED-Emotionbeleuchtung 1 Schalter-Steckdosen-Element Türbreiten: 238 mm / 412 mm / 238 mm Dieses Produkt enthält eine Lichtquelle der Energieeffizienzklasse: F	150	920	640	<b>S 2 A 4 4 9 0 0 7</b>		
	Optionales Zubehör: LED-Waschplatzbeleuchtung LED-Waschplatzbeleuchtung Emotion LED-Aufbauleuchte 934 mm breit in chrom matt LED-Aufbauleuchte 934 mm breit in schwarz matt					PZ 1 0 6 3 90 PZ 1 1 5 0 90 PZ 1 1 4 0 90 PZ 1 1 6 0 90	
  inkl. Griffblöcke in chrom	<b>Spiegelschrank</b> 3 Doppelspiegeltüren mit 2 seitlichen Flächenleuchten je 9,7 Watt 2 x 910 Lumen / 2700 - 6500 Kelvin links und rechts 2 Mittelwände 6 Glasfachböden 1 LED-Converter 60 Watt mit Sensor für LED-Emotionbeleuchtung 1 Schalter-Steckdosen-Element Türbreiten: 388 mm / 412 mm / 388 mm Dieses Produkt enthält eine Lichtquelle der Energieeffizienzklasse: F	150	1220	640	<b>S 2 A 4 4 1 2 0 7</b>		
	Optionales Zubehör: LED-Waschplatzbeleuchtung LED-Waschplatzbeleuchtung Emotion LED-Aufbauleuchte 1234 mm breit in chrom matt LED-Aufbauleuchte 1234 mm breit in schwarz matt					PZ 1 0 6 3 12 PZ 1 1 5 0 12 PZ 1 1 4 0 12 PZ 1 1 6 0 12	

Passendes Zubehör finden Sie im separaten Register!





# Programm 072 - Typenliste

	Tiefe in mm	Breite in mm	Höhe in mm	Artikelnummer	Anschlag	Aufpreis Hoch- glanz Korpus
Tiefenangabe entspricht der Korpus-tiefe						
<b>Spiegelschränke</b>						
  <p>inkl. Griffblöcke in chrom</p>	150	1420	640	<b>S 2 A 4 4 1 4 D 7</b>		
<p><b>Spiegelschrank</b>            3 Doppelspiegeltüren            mit 2 seitlichen Flächenleuchten je 9,7 Watt            2 x 910 Lumen / 2700 - 6500 Kelvin            links und rechts            2 Mittelwände            6 Glasfachböden            1 LED-Converter 60 Watt            mit Sensor für LED-Emotionbeleuchtung            1 Schalter-Steckdosen-Element            Türbreiten: 546 mm / 296 mm / 546 mm            Dieses Produkt enthält eine Lichtquelle            der Energieeffizienzklasse: F</p> <p>Optionales Zubehör:            LED-Waschplatzbeleuchtung P Z 1 0 6 3 12            LED-Waschplatzbeleuchtung Emotion P Z 1 1 5 0 12            LED-Aufbauleuchte 1434 mm breit chrom matt P Z 1 1 4 0 14            LED-Aufbauleuchte 1434 mm breit in schwarz matt P Z 1 1 6 0 14</p>						
<b>Möbelwaschtische</b>						
 						
<p><b>Möbelwaschtisch 600 mm</b>            1 Hahnloch            inkl. CLOU Ab- und Überlaufsystem            kombinierbar mit SET 386S 4G</p> <p><b>STONEPLUS - Waschtisch weiß</b> 500 632 12 <b>WMS 2 3 0 6 6 1</b></p> <p><b>Glaswaschtisch optiwhite</b> 500 632 12 <b>WGS 2 3 0 6 8 2</b></p> <p><b>Glaswaschtisch optiwhite matt</b> 500 632 12 <b>WGS 2 3 0 6 9 2</b></p> <p>Optionales Zubehör:            Neutralvernetzendes Silikon für Glaswaschtische P Z 1 2 3 5            Aufpreis ohne Hahnlochbohrung / 3-Loch (nach Skizze)*</p>						
 						
<p><b>Möbelwaschtisch 900 mm</b>            1 Hahnloch            inkl. CLOU Ab- und Überlaufsystem            kombinierbar mit SET 389S 4G</p> <p><b>STONEPLUS - Waschtisch weiß</b> 500 932 12 <b>WMS 2 3 0 9 6 1</b></p> <p><b>Glaswaschtisch optiwhite</b> 500 932 12 <b>WGS 2 3 0 9 8 2</b></p> <p><b>Glaswaschtisch optiwhite matt</b> 500 932 12 <b>WGS 2 3 0 9 9 2</b></p> <p>Optionales Zubehör:            Neutralvernetzendes Silikon für Glaswaschtische P Z 1 2 3 5            Aufpreis ohne Hahnlochbohrung / 3-Loch (nach Skizze)*</p>						

Die Angabe des Waschtisch-Herstellers entnehmen Sie bitte der Übersicht, die Sie am Anfang des Verkaufshandbuchs finden.

\*Die Lieferzeit beträgt 8 Wochen. Der Preis versteht sich pro Waschtisch. Waschtisch ohne Hahnlochbohrung nicht kombinierbar mit dem Clou-System. Bitte prüfen Sie unbedingt Ihre Auftragsbestätigung auf Richtigkeit und Vollständigkeit.

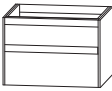
# Programm 072 - Typenliste

Tiefenangabe entspricht der Korpusstärke	Tiefe in mm	Breite in mm	Höhe in mm	Artikelnummer	Anschlag	Aufpreis Hoch- glanz Korpus
<b>Möbelwaschtische</b>						
 <p><b>Möbelwaschtisch 1200 mm</b> 1 Hahnloch inkl. CLOU Ab- und Überlaufsystem kombinierbar mit SET 382S 4G</p> <p><b>STONEPLUS - Waschtisch weiß</b></p> <p><b>Glaswaschtisch optiwhite</b></p> <p><b>Glaswaschtisch optiwhite matt</b></p> <p>Optionales Zubehör: Neutralvernetzendes Silikon für Glaswaschtische Aufpreis ohne Hahnlochbohrung / 3-Loch (nach Skizze)*</p>	500	1232	12	<b>WMS 2 3 1 2 6 1</b>		
	500	1232	12	<b>WGS 2 3 1 2 8 2</b>		
	500	1232	12	<b>WGS 2 3 1 2 9 2</b>		
				P Z 1 2 3 5		
 <p><b>Doppelwaschtisch 1400 mm</b> 2 Hahnlöcher inkl. 2 CLOU Ab- und Überlaufsysteme kombinierbar mit SET 384S 4G</p> <p><b>STONEPLUS - Waschtisch weiß</b></p> <p><b>Glaswaschtisch optiwhite</b></p> <p><b>Glaswaschtisch optiwhite matt</b></p> <p>Optionales Zubehör: Neutralvernetzendes Silikon für Glaswaschtische Aufpreis ohne Hahnlochbohrung / 3-Loch (nach Skizze)*</p>	500	1432	12	<b>WMS 2 3 4 D 6 1</b>		
	500	1432	12	<b>WGS 2 3 4 D 8 2</b>		
	500	1432	12	<b>WGS 2 3 4 D 9 2</b>		
				P Z 1 2 3 5		
<b>Waschtischunterschranke</b>						
 <p><b>Waschtischunterschrank</b> 1 Metallschubkasten mit Einzugsdämpfung und Siphonausschnitt 1 Metallauszug mit Einzugsdämpfung seitliche Aufdopplung je 10 mm</p> <p>Optionales Zubehör: Raumsparsiphon DN 40 Raumsparsiphon DN 32</p>	492	620	480	<b>SET 3 8 6 S 4 G</b>		
				P Z 1 3 6 7		
				P Z 1 4 2 3		
 <p><b>Waschtischunterschrank</b> 1 Metallschubkasten mit Einzugsdämpfung und Siphonausschnitt 1 Metallauszug mit Einzugsdämpfung seitliche Aufdopplung je 10 mm</p> <p>Optionales Zubehör: Raumsparsiphon DN 40 Raumsparsiphon DN 32</p>	492	920	480	<b>SET 3 8 9 S 4 G</b>		
				P Z 1 3 6 7		
				P Z 1 4 2 3		

Die Angabe des Waschtisch-Herstellers entnehmen Sie bitte der Übersicht, die Sie am Anfang des Verkaufshandbuches finden.

\*Die Lieferzeit beträgt 8 Wochen. Der Preis versteht sich pro Waschtisch. Waschtisch ohne Hahnlochbohrung nicht kombinierbar mit dem Clou-System. Bitte prüfen Sie unbedingt Ihre Auftragsbestätigung auf Richtigkeit und Vollständigkeit.

# Programm 072 - Typenliste

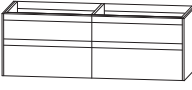
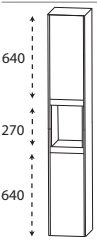
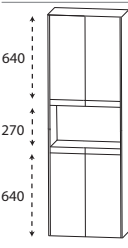
	Tiefe in mm	Breite in mm	Höhe in mm	Artikelnummer	Anschlag	Aufpreis Hoch- glanz Korpus
Tiefenangabe entspricht der Korpus-tiefe						
<b>Waschtischunterschranke</b>						
	492	1220	480	<b>SET 3 8 2 S 4 G</b>		
<b>Waschtischunterschrank</b> 1 Metallschubkasten mit Einzugsdämpfung und Siphonausschnitt 1 Metallauszug mit Einzugsdämpfung seitliche Aufdopplung je 10 mm  Optionales Zubehör: Raumparsiphon DN 40 Raumparsiphon DN 32				P Z 1 3 6 7 P Z 1 4 2 3		
	492	1420	480	<b>SET 3 8 4 S 4 G</b>		
<b>Waschtischunterschrank</b> 2 Waschtischunterschranke (700 mm + 700 mm), je: 1 Metallschubkasten mit Einzugsdämpfung und Siphonausschnitt 1 Metallauszug mit Einzugsdämpfung seitliche Aufdopplung je 10 mm  Optionales Zubehör: Raumparsiphon DN 40 (2 Stück bestellen) Raumparsiphon DN 32 (2 Stück bestellen)				P Z 1 3 6 7 P Z 1 4 2 3		
<b>Hochschränke</b>						
	322	320	1630	<b>HNA 0 2 3 D 0 3</b>	L/R	
	322	420	1630	<b>HNA 0 2 4 D 0 3</b>	L/R	
<b>Hochschrank</b> 2 Türen 1 Glasfachboden (o.) 1 Glasfachboden (u.) 1 offenes Fach seitliche Aufdopplung je 10 mm						
	322	620	1630	<b>HNA 0 2 6 D 0 3</b>		
<b>Hochschrank</b> 4 Türen 1 Glasfachboden (o.) 1 Glasfachboden (u.) 1 offenes Fach seitliche Aufdopplung je 10 mm						

Passendes Zubehör finden Sie im separaten Register!

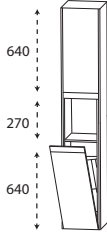
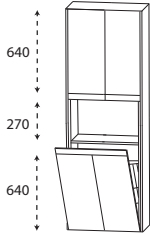
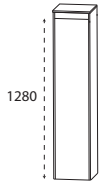
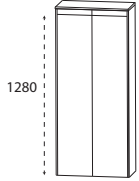
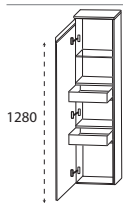

# Programm 072 - Typenliste

Tiefenangabe entspricht der Korpus-tiefe		Tiefe in mm	Breite in mm	Höhe in mm	Artikelnummer	Anschlag	Aufpreis Hochglanz Korpus
<b>Hochschränke</b>							
	<b>Hochschrank</b> 1 Tür 1 Glasfachboden (o.) 1 offenes Fach 1 Wäschekippe mit Drahtkorb seitliche Aufdopplung je 10 mm  Volumen Wäschekorb: 25 Liter Volumen Wäschekorb: 35 Liter	322	320	1630	<b>HNA 0 2 3 D 3 W</b>	L/R	
		322	420	1630	<b>HNA 0 2 4 D 3 W</b>	L/R	
	<b>Hochschrank</b> 2 Türen 1 Glasfachboden (o.) 1 offenes Fach 1 Wäschekippe mit Drahtkorb Volumen Wäschekorb: 55 Liter seitliche Aufdopplung je 10 mm	322	620	1630	<b>HNA 0 2 6 D 3 W</b>		
<b>Mittelschränke</b>							
	<b>Mittelschrank</b> 1 Tür 4 Glasfachböden seitliche Aufdopplung je 10 mm 1 Abdeckplatte 325 mm tief	325	325	1330	<b>MNA 8 1 3 D 0 3</b>	L/R	
		325	425	1330	<b>MNA 8 1 4 D 0 3</b>	L/R	
	<b>Mittelschrank</b> 2 Türen 4 Glasfachböden seitliche Aufdopplung je 10 mm 1 Abdeckplatte 325 mm tief	325	625	1330	<b>MNA 8 1 6 D 0 3</b>		
	<b>Mittelschrank mit Innenschubkästen</b> 1 Tür 1 Glasfachboden (o.) 2 Innenschubkästen mit Einzugsdämpfung seitliche Aufdopplung je 10 mm 1 Abdeckplatte 325 mm tief	325	325	1330	<b>MNA 8 4 3 D 0 3</b>	L/R	
		325	425	1330	<b>MNA 8 4 4 D 0 3</b>	L/R	

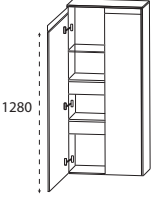
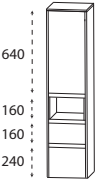
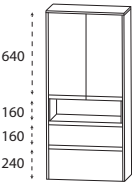
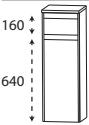
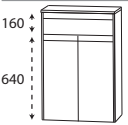
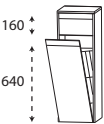

Passendes Zubehör finden Sie im separaten Register!

# Programm 072 - Typenliste

	Tiefe in mm	Breite in mm	Höhe in mm	Artikelnummer	Anschlag	Aufpreis Hoch- glanz Korpus
Tiefenangabe entspricht der Korpus-tiefe						
<b>Mittelschränke</b>						
	325	625	1330	<b>M N A 8 4 6 D 0 3</b>		
	325	325	1330	<b>M N A 8 2 3 D 0 3</b>	L/R	
	325	425	1330	<b>M N A 8 2 4 D 0 3</b>	L/R	
	325	625	1330	<b>M N A 8 2 6 D 0 3</b>		
<b>Highboards</b>						
	325	325	890	<b>H B A 5 5 3 D 0 3</b>	L/R	
	325	425	890	<b>H B A 5 5 4 D 0 3</b>	L/R	
	325	625	890	<b>H B A 5 5 6 D 0 3</b>		
						
	325	325	890	<b>H B A 5 5 3 D 3 W</b>		
	325	425	890	<b>H B A 5 5 4 D 3 W</b>		



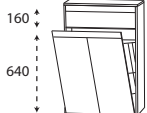
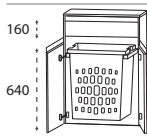
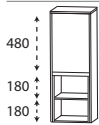
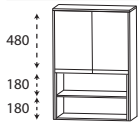

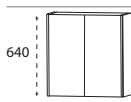
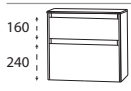
Passendes Zubehör finden Sie im separaten Register!

# Programm 072 - Typenliste

Tiefenangabe entspricht der Korpus-tiefe		Tiefe in mm	Breite in mm	Höhe in mm	Artikelnummer	Anschlag	Aufpreis Hoch- glanz Korpus
<b>Highboards</b>							
	<b>Highboard mit Wäschekippe</b> 1 Metallschubkasten mit Einzugsdämpfung 1 Wäschekippe mit Drahtkorb Volumen Wäschekorb: 55 Liter seitliche Aufdopplung je 10 mm 1 Abdeckplatte 325 mm tief	325	625	890	<b>H B A 5 5 6 1 D W</b>		
	<b>Highboard mit Wäscheauszug</b> 1 Metallschubkasten mit Einzugsdämpfung 1 Wäscheauszug mit Kunststoffkorb Volumen Wäscheauszug: 40 Liter seitliche Aufdopplung je 10 mm 1 Abdeckplatte 325 mm tief	325	625	890	<b>H B A 5 5 6 D 3 W</b>		
	<b>Highboard</b> 1 Tür 1 offenes Fach 1 fester Holzfachboden in Korpusdekor seitliche Aufdopplung je 10 mm 1 Abdeckplatte 325 mm tief	325 325	325 425	890 890	<b>H B A 5 1 3 D 0 3</b> <b>H B A 5 1 4 D 0 3</b>	L/R L/R	
	<b>Highboard</b> 2 Türen 1 offenes Fach 1 fester Holzfachboden in Korpusdekor seitliche Aufdopplung je 10 mm 1 Abdeckplatte 325 mm tief	325	625	890	<b>H B A 5 1 6 D 0 3</b>		
<b>Oberschränke</b>							
	<b>Oberschrank</b> 1 Tür 1 Glasfachboden seitliche Aufdopplung je 10 mm	172 172	320 420	640 640	<b>O G A 4 1 3 A 1 G</b> <b>O G A 4 1 4 A 1 G</b>	L/R L/R	
	<b>Oberschrank</b> 2 Türen 1 Glasfachboden seitliche Aufdopplung je 10 mm	172	620	640	<b>O G A 4 1 6 A 1 G</b>		
<b>Unterschränke</b>							
	<b>Unterschrank</b> 1 Metallschubkasten mit Einzugsdämpfung 1 Metallauszug mit Einzugsdämpfung seitliche Aufdopplung je 10 mm 1 Abdeckplatte 325 mm tief	325 325 325	325 425 625	490 490 490	<b>U N A 3 8 3 D 0 3</b> <b>U N A 3 8 4 D 0 3</b> <b>U N A 3 8 6 D 0 3</b>		



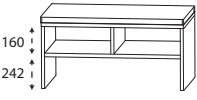

Passendes Zubehör finden Sie im separaten Register!

# Programm 072 - Typenliste

Tiefenangabe entspricht der Korpusstärke		Tiefe in mm	Breite in mm	Höhe in mm	Artikelnummer	Anschlag	Aufpreis Hoch- glanz Korpus
<b>Regale</b>							
	<b>Funktionsregal</b> Ecken auf Gehrung geschnitten senkrechte oder waagerechte Montage möglich  Bitte Farbvariante angeben: Nr. 501 weiß matt lackiert Nr. 547 schwarz matt lackiert	150	300	160	<b>RGL 1 1 3 0 0 1</b>		
	<b>Funktionsregal</b> Ecken auf Gehrung geschnitten senkrechte oder waagerechte Montage möglich  Bitte Farbvariante angeben: Nr. 501 weiß matt lackiert Nr. 547 schwarz matt lackiert	150	600	160	<b>RGL 1 1 6 0 0 2</b>		
	<b>Funktionsregal</b> Ecken auf Gehrung geschnitten senkrechte oder waagerechte Montage möglich  Bitte Farbvariante angeben: Nr. 501 weiß matt lackiert Nr. 547 schwarz matt lackiert	150	900	160	<b>RGL 1 1 9 0 0 3</b>		
<b>Sitzbänke</b>							
	<b>Sitzbank</b> 1 Ablagefach 1 Sitzkissen aus Kunstleder Farbvariante entspricht der Korpusfarbe  Sitzkissen in creme-weiß Sitzkissen in schwarz	450	600	508	<b>SETBANK 6 W</b> <b>SETBANK 6 S</b>		
	<b>Sitzbank</b> 2 Ablagefächer 1 Sitzkissen aus Kunstleder Farbvariante entspricht der Korpusfarbe  Sitzkissen in creme-weiß Sitzkissen in schwarz	450	900	508	<b>SETBANK 9 W</b> <b>SETBANK 9 S</b>		



Passendes Zubehör finden Sie im separaten Register!

# Programm 072 - Typenliste

Tiefenangabe entspricht der Korpus-tiefe	Tiefe in mm	Breite in mm	Höhe in mm	Artikelnummer	Anschlag	Aufpreis Hochglanz Korpus
<b>Glas - Ablageboarde</b>						
 <b>Glas - Ablageboard</b> inkl. Metallhalter						
<b>400 mm breit</b> inkl. 2 Metallhalter	130	400	8	<b>ABG 1 3 4 0 0 8</b>		
<b>600 mm breit</b> inkl. 2 Metallhalter	130	600	8	<b>ABG 1 3 6 0 0 8</b>		
<b>900 mm breit</b> inkl. 3 Metallhalter	130	900	8	<b>ABG 1 3 9 0 0 8</b>		
<b>1200 mm breit</b> inkl. 3 Metallhalter	130	1200	8	<b>ABG 1 3 1 2 0 8</b>		
<b>1400 mm breit</b> inkl. 4 Metallhalter	130	1400	8	<b>ABG 1 3 1 4 0 8</b>		
<b>Steckboarde</b>						
 <b>Steckboard</b> rundum mit ABS-Dickkante inkl. Steckboardträger						
<b>300 mm breit</b> inkl. 2 Steckboardträger	150	300	28	<b>SBG 6 0 3 0</b>		
<b>400 mm breit</b> inkl. 2 Steckboardträger	150	400	28	<b>SBG 6 0 4 0</b>		
<b>600 mm breit</b> inkl. 2 Steckboardträger	150	600	28	<b>SBG 6 0 6 0</b>		
<b>900 mm breit</b> inkl. 3 Steckboardträger	150	900	28	<b>SBG 6 0 9 0</b>		
<b>1200 mm breit</b> inkl. 3 Steckboardträger	150	1200	28	<b>SBG 6 0 1 2</b>		
<b>1400 mm breit</b> inkl. 3 Steckboardträger	150	1400	28	<b>SBG 6 0 1 4</b>		
<b>Zubehör</b>						
 <b>LED-Aufbauleuchte „Clara“ in chrom matt</b> Dieses Produkt enthält eine Lichtquelle der Energieeffizienzklasse: F						
 <b>634 mm breit</b> 8,9 Watt / 873 Lumen / (2700 -) 6500 Kelvin	127	634	24	<b>P Z 1 1 4 0 6 0</b>		
<b>934 mm breit</b> 13,6 Watt / 1329 Lumen / (2700 -) 6500 Kelvin	127	934	24	<b>P Z 1 1 4 0 9 0</b>		
<b>1234 mm breit</b> 18,2 Watt / 1784 Lumen / (2700 -) 6500 Kelvin	127	1234	24	<b>P Z 1 1 4 0 1 2</b>		
<b>1434 mm breit</b> 21,4 Watt / 2092 Lumen / (2700 -) 6500 Kelvin	127	1434	24	<b>P Z 1 1 4 0 1 4</b>		

Passendes Zubehör finden Sie im separaten Register!

# Programm 072 - Typenliste

Tiefenangabe entspricht der Korpus-tiefe	Tiefe in mm	Breite in mm	Höhe in mm	Artikelnummer	Anschlag	Aufpreis Hochglanz Korpus
<b>Zubehör</b>  <b>LED-Aufbauleuchte „Clara“ in schwarz matt</b> Dieses Produkt enthält eine Lichtquelle der Energieeffizienzklasse: F						
 634 mm breit 8,9 Watt / 873 Lumen / (2700 -) 6500 Kelvin	127	634	24	<b>P Z 1 1 6 0 6 0</b>		
934 mm breit 13,6 Watt / 1329 Lumen / (2700 -) 6500 Kelvin	127	934	24	<b>P Z 1 1 6 0 9 0</b>		
1234 mm breit 18,2 Watt / 1784 Lumen / (2700 -) 6500 Kelvin	127	1234	24	<b>P Z 1 1 6 0 1 2</b>		
1434 mm breit 21,4 Watt / 2092 Lumen / (2700 -) 6500 Kelvin	127	1434	24	<b>P Z 1 1 6 0 1 4</b>		

Passendes Zubehör finden Sie im separaten Register!

## Programm 072 - Planungsbeispiele

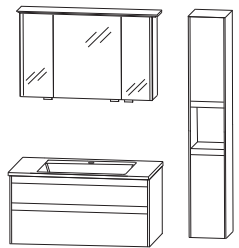
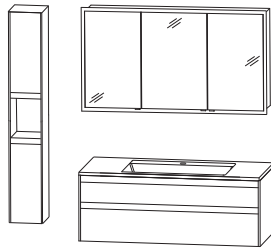
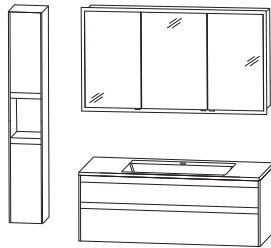
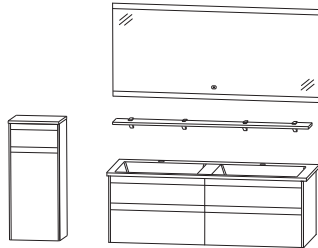
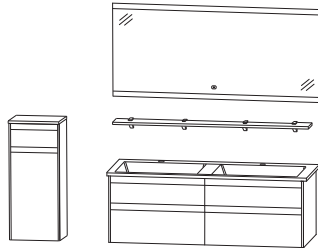
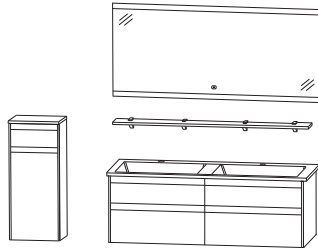
<b>NXG-9290-1</b>		
1 Spiegelschrank	S 2 A 4 4 9 0 0 7	
1 LED-Aufbauleuchte	P Z 1 1 6 0 9 0	
1 Glaswaschtisch optiwhite matt	W G S 2 3 0 9 9 2	
1 Waschtischunterschrank	S E T 3 8 9 S 4 G	
1 Hochschrank Anschlag rechts	H N A 0 2 3 D 0 3	
Summe		932 mm breit
Aufpreis Hochglanz Korpus		
<b>NXG-8212-1</b>		
1 Einbauspiegelschrank	S 2 A 5 3 1 2 E 1	
1 Glaswaschtisch optiwhite	W G S 2 3 1 2 8 2	
1 Waschtischunterschrank	S E T 3 8 2 S 4 G	
1 Hochschrank Anschlag links	H N A 0 2 3 D 0 3	
Summe		
Aufpreis Hochglanz Korpus		
<b>NXS-6114-1</b>		
1 Flächenspiegel	F S B 4 3 1 4 0 1	
1 Glas - Ablageboard	A B G 1 3 1 4 0 8	
1 STONEPLUS - Waschtisch weiß	W M S 2 3 4 D 6 1	
1 Waschtischunterschrank	S E T 3 8 4 S 4 G	
1 Highboard Anschlag links	H B A 5 5 4 D 0 3	
Summe		1432 mm breit
Aufpreis Hochglanz Korpus		

# Programm 072 - Maßskizzen

WMS/WGS 2306 + SET 386S 4G

WMS/WGS 2309 + SET 389S 4G

WMS/WGS 2312 + SET 382S 4G

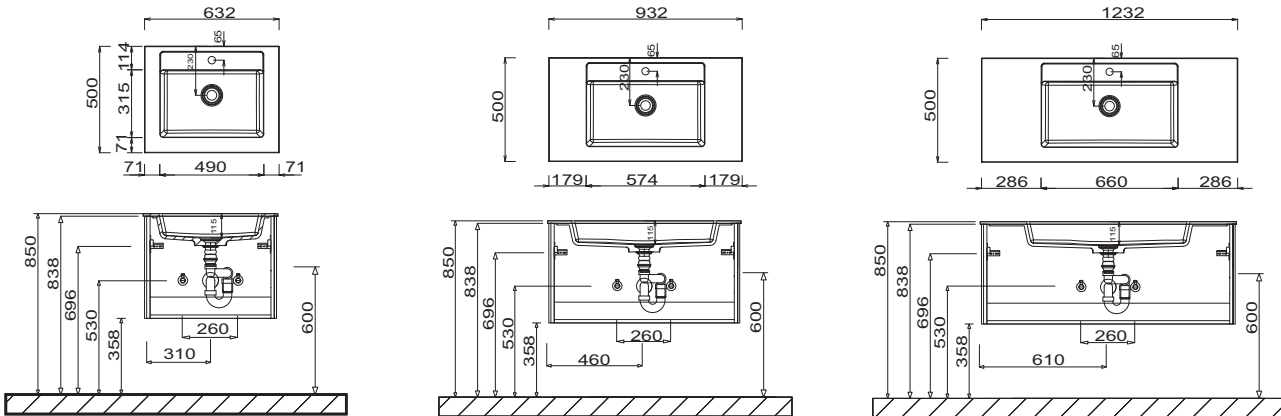

WMS/WGS 234D + SET 384S 4G

Elektroanschlüsse für Spiegelschränke

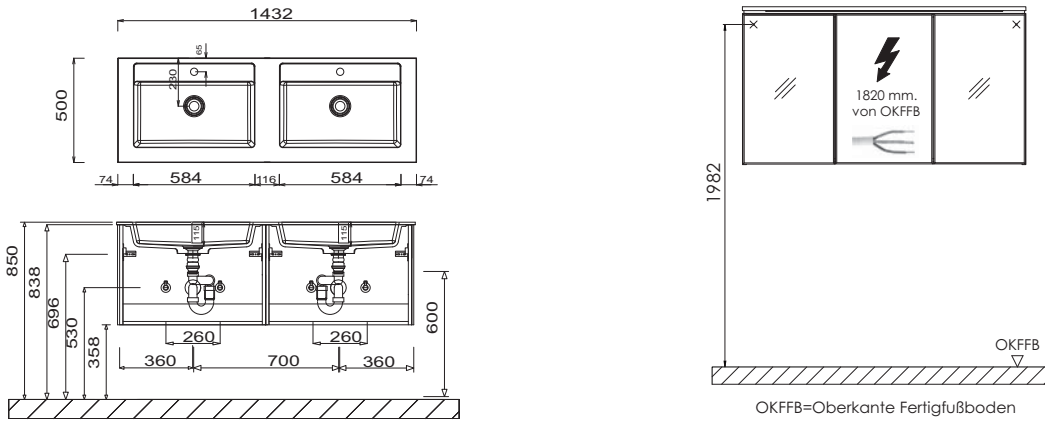

S2A 53xx E1, S2A 55xx E1

Wandausschnitt für Einbauspiegelschränke

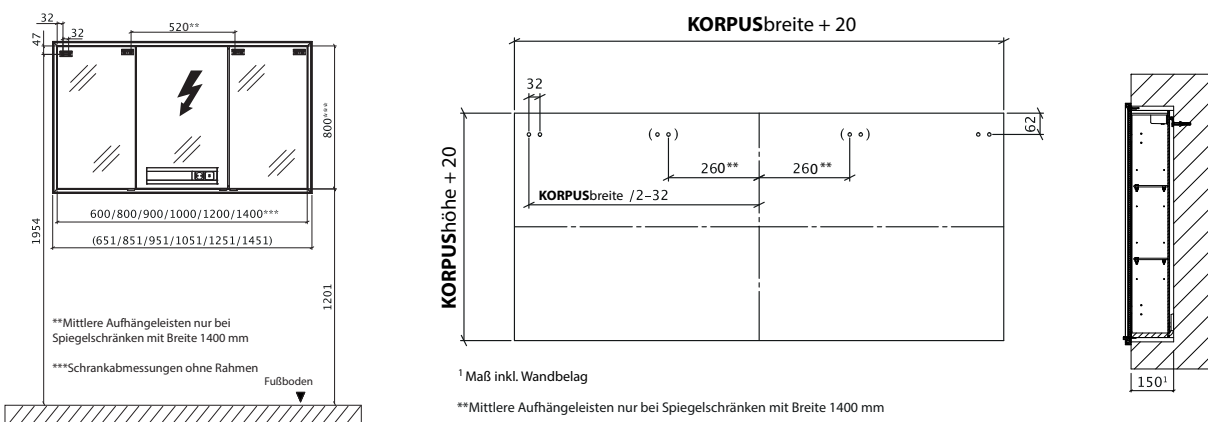

## STONEPLUS:

Die Temperatur des Gebrauchswassers darf 55° C nicht überschreiten. Haarfärbemittel müssen bei Kontakt mit der Oberfläche innerhalb weniger Sekunden entfernt werden, um Fleckenbildung zu vermeiden.

## Toleranzen:

Die Maßtoleranzen (+/- 5mm) und Ebenheitstoleranzen (DIN 18202) unterliegen den üblichen materialspezifischen Toleranzen für Baustoffe, anlehnd an die DIN 18202.