



Frontdekore



Nr. 777 Cosmos Grey matt



Nr. 793 Edelweiß matt



Nr. 722 Polarweiß hgl.



Nr. 785 Eiche Natur Nachbildung

F Folierte Front

Korpusdekore

* Hochglanz Korpus gegen Aufpreis



Nr. 177
Cosmos Grey
matt

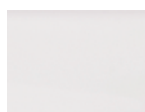

Nr. 111
Weiß matt

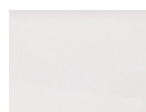

*Nr. 161
Weiß hgl.



Nr. 185
Eiche Natur
Nachbildung

Waschtischplatten- und Abdeckplattendekore

* Hochglanz Platte gegen Aufpreis



Nr. 177
Cosmos Grey
matt



Nr. 111
Weiß matt

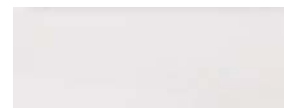

*Nr. 161
Weiß hgl.



Nr. 185
Eiche Natur
Nachbildung



Nr. 170
Halifax Eiche



Nr. 174
Hunton Eiche

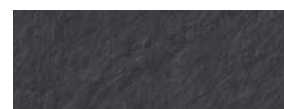

Nr. 143
Schieferoptik

Waschtischfarben

STONEPLUS - Möbelwaschtisch



Nr. 61
Weiß

STONEPLUS®

kratzunempfindlich
und pflegeleicht

Glas - Möbelwaschtische



Nr. 82
Optiwhite



Nr. 92
Optiwhite matt



Nr. 98
schwarz matt

Keramik - Aufsatzwaschtisch

Málaga



Nr. 1
Weiß

Griffvarianten



Nr. 329
Griffleiste chrom

Grifflänge:
194 mm / 294 mm / 494 mm



Nr. 338
Griffleiste alu matt

Grifflänge:
194 mm / 294 mm / 494 mm



Nr. 339
Griffleiste schwarz matt

Grifflänge:
194 mm / 294 mm / 494 mm

Technik

Türen mit integriertem Dämpfungssystem

Auszüge und Schubkästen









Nr. 554
Premium-Technik mit Dämpfung

Alle Angaben unverbindlich und freibleibend. Fehler, Irrtümer und Änderungen vorbehalten.

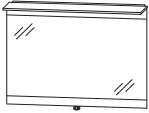
2023/2024 - ohne Preise







Bitte beachten Sie die Gewährleistungs-, Montage- und Pflegehinweise, sowie die Gütevereinbarungen zu Anfang des Verkaufshandbuchs.

Programm 070 - Typenliste

Tiefenangabe entspricht der Korpusstärke		Tiefe in mm	Breite in mm	Höhe in mm	Artikelnummer	Anschlag	Aufpreis Hoch- glanz Korpus
  <p>Flächenspiegel rund umlaufende LED-Beleuchtung 1 LED-Converter 30 Watt mit Sensor für Emotion-Beleuchtung Trägermaterial in weiß Dieses Produkt enthält eine Lichtquelle der Energieeffizienzklasse: F</p>							
<p>700 mm Ø 15,21 Watt / 1338 Lumen / 2700 - 6500 Kelvin</p>		22	700	700	F S R 4 0 7 0 0 1		
<p>900 mm Ø 19,89 Watt / 1750 Lumen / 2700 - 6500 Kelvin</p>		22	900	900	F S R 4 0 9 0 0 1		
  <p>Flächenspiegel 1 LED-Aufbau-Flächenleuchte „Clara“ in chrom matt 1 LED-Converter mit Sensor für Emotion-Beleuchtung Dieses Produkt enthält eine Lichtquelle der Energieeffizienzklasse: F</p> <p>bitte Korpusdekor angeben</p>							
<p>634 mm breit 8,9 Watt / Converter 15 Watt 873 Lumen / 2700 - 6500 Kelvin</p>		127	634	668	S E T 4 1 6 0 0 2		
<p>934 mm breit 13,6 Watt / Converter 30 Watt 1329 Lumen / 2700 - 6500 Kelvin</p>		127	934	668	S E T 4 1 9 0 0 2		
<p>1234 mm breit 18,2 Watt / Converter 30 Watt 1784 Lumen / 2700 - 6500 Kelvin</p>		127	1234	668	S E T 4 1 1 2 0 2		
<p>1434 mm breit 21,4 Watt / Converter 30 Watt 2092 Lumen / 2700 - 6500 Kelvin</p>		127	1434	668	S E T 4 1 1 4 0 2		
  <p>Flächenspiegel LED-Alurahmen umlaufende LED-Beleuchtung 37,2 Watt / Converter 60 Watt 3497 Lumen / 2700 - 6500 Kelvin mit Sensor für Emotion-Beleuchtung Dieses Produkt enthält eine Lichtquelle der Energieeffizienzklasse: F</p>							
<p>Alurahmen in schwarz matt eloxiert</p>		40	600	640	F S B 4 5 6 0 0 4		
<p>Alurahmen in weiß matt lackiert</p>		40	600	640	F S B 4 5 6 0 0 5		
  <p>Flächenspiegel LED-Alurahmen umlaufende LED-Beleuchtung 46,5 Watt / Converter 60 Watt 4371 Lumen / 2700 - 6500 Kelvin mit Sensor für Emotion-Beleuchtung Dieses Produkt enthält eine Lichtquelle der Energieeffizienzklasse: F</p>							
<p>Alurahmen in schwarz matt eloxiert</p>		40	900	640	F S B 4 5 9 0 0 4		
<p>Alurahmen in weiß matt lackiert</p>		40	900	640	F S B 4 5 9 0 0 5		



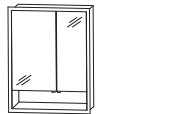



Passendes Zubehör finden Sie im separaten Register!

Programm 070 - Typenliste

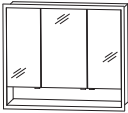
Tiefenangabe entspricht der Korpusstärke	Tiefe in mm	Breite in mm	Höhe in mm	Artikelnummer	Anschlag	Aufpreis Hoch- glanz Korpus			
Flächenspiegel									
 	Flächenspiegel LED-Alurahmen umlaufende LED-Beleuchtung 55,8 Watt / Converter 60 Watt 5245 Lumen / 2700 - 6500 Kelvin mit Sensor für Emotion-Beleuchtung Dieses Produkt enthält eine Lichtquelle der Energieeffizienzklasse: F								
	40	1200	640	F S B 4 5 1 2 0 4					
	40	1200	640	F S B 4 5 1 2 0 5					
Flächenspiegel									
 	Flächenspiegel LED-Alurahmen umlaufende LED-Beleuchtung 52,0 Watt / Converter 60 Watt 5980 Lumen / 2700 - 6500 Kelvin mit Sensor für Emotion-Beleuchtung Dieses Produkt enthält eine Lichtquelle der Energieeffizienzklasse: G								
	40	1400	640	F S B 4 5 1 4 0 4					
	40	1400	640	F S B 4 5 1 4 0 5					
Einbauspiegelschränke									
 	Einbauspiegelschrank 2 Doppelspiegeltüren 2 Glasfachböden LED-Alurahmen 28,3 Watt seitlicher Überstand je 25,5 mm mit Sensor für LED-Emotionbeleuchtung inkl. Converter 60 Watt / 24 Volt 1 Schalter-Steckdosen-Element 1 beleuchtetes Ablagefach (2,64 Watt) 1912 + 367 Lumen / 2700 - 6500 Kelvin Fachrückwand optional farblich absetzbar Türhöhe: 636 mm Türbreiten: 396 mm / 196 mm Dieses Produkt enthält eine Lichtquelle der Energieeffizienzklasse: G								
Abb. = links inkl. Griffblöcke in chrom	Achtung - wichtig für den Wandausschnitt: Korpusbreite: 600 mm Korpushöhe: 800 mm			150	651	851	S 2 A 5 5 6 L E 1		
	150	651	851	S 2 A 5 5 6 R E 1					

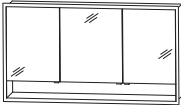

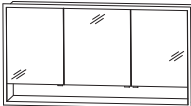



Auch als Aufsatzspiegelschrank verwendbar.
 Passendes Zubehör finden Sie im separaten Register!

Programm 070 - Typenliste

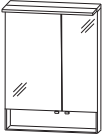
Tiefenangabe entspricht der Korpusstärke	Tiefe in mm	Breite in mm	Höhe in mm	Artikelnummer	Anschlag	Aufpreis Hochglanz Korpus
  inkl. Griffblöcke in chrom	150	951	851	S 2 A 5 5 9 0 E 1		
<p>Einbauspiegelschrank 3 Doppelspiegeltüren 2 Mittelwände, 6 Glasfachböden LED-Alurahmen 34,1 Watt seitlicher Überstand je 25,5 mm mit Sensor für LED-Emotionbeleuchtung inkl. Converter 60 Watt / 24 Volt 1 Schalter-Steckdosen-Element 1 beleuchtetes Ablagefach (4,08 Watt) 2300 + 587 Lumen / 2700 - 6500 Kelvin Fachrückwand optional farblich absetzbar Türhöhe: 636 mm Türbreiten: 238 mm / 412 mm / 238 mm Dieses Produkt enthält eine Lichtquelle der Energieeffizienzklasse: G Achtung - wichtig für den Wandausschnitt: Korpusbreite: 900 mm Korpushöhe: 800 mm</p>						
  inkl. Griffblöcke in chrom	150	1251	851	S 2 A 5 5 1 2 E 1		
<p>Einbauspiegelschrank 3 Doppelspiegeltüren 2 Mittelwände, 6 Glasfachböden LED-Alurahmen 39,8 Watt seitlicher Überstand je 25,5 mm mit Sensor für LED-Emotionbeleuchtung inkl. Converter 60 Watt / 24 Volt 1 Schalter-Steckdosen-Element 1 beleuchtetes Ablagefach (5,5 Watt) 2689 + 807 Lumen / 2700 - 6500 Kelvin Fachrückwand optional farblich absetzbar Türhöhe: 636 mm Türbreiten: 388 mm / 412 mm / 388 mm Dieses Produkt enthält eine Lichtquelle der Energieeffizienzklasse: G Achtung - wichtig für den Wandausschnitt: Korpusbreite: 1200 mm Korpushöhe: 800 mm</p>						
  inkl. Griffblöcke in chrom	150	1451	851	S 2 A 5 5 1 4 E 1		
<p>Einbauspiegelschrank 3 Doppelspiegeltüren 2 Mittelwände, 6 Glasfachböden LED-Alurahmen 43,7 Watt seitlicher Überstand je 25,5 mm mit Sensor für LED-Emotionbeleuchtung inkl. Converter 60 Watt / 24 Volt 1 Schalter-Steckdosen-Element 1 beleuchtetes Ablagefach (6,5 Watt) 2948 + 954 Lumen / 2700 - 6500 Kelvin Fachrückwand optional farblich absetzbar Türhöhe: 636 mm Türbreiten: 446 mm / 496 mm / 446 mm Dieses Produkt enthält eine Lichtquelle der Energieeffizienzklasse: G Achtung - wichtig für den Wandausschnitt: Korpusbreite: 1400 mm Korpushöhe: 800 mm</p>						

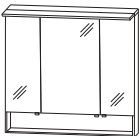

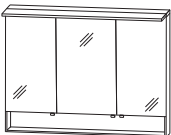



Auch als Aufsatzspiegelschrank verwendbar.
 Passendes Zubehör finden Sie im separaten Register!

Programm 070 - Typenliste

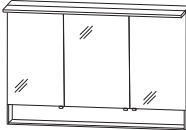
		Tiefe in mm	Breite in mm	Höhe in mm	Artikelnummer	Anschlag	Aufpreis Hoch- glanz Korpus
Tiefenangabe entspricht der Korpus-tiefe							
Spiegelschränke							
  Abb. = links inkl. Griffblöcke in chrom	Spiegelschrank 2 Doppelspiegeltüren 2 Glasfachböden 1 LED-Flächenleuchte (8,5 Watt) 260 mm tief eckig 1 beleuchtetes Ablagefach (2,64 Watt) 699 + 328 Lumen / (2700 -) 6500 Kelvin Fachrückwand optional farblich absetzbar 1 LED-Converter 15 Watt 1 Schalter-Steckdosen-Element Türhöhe: 636 mm Türbreiten: 396 mm / 196 mm Dieses Produkt enthält eine Lichtquelle der Energieeffizienzklasse: F Optionales Zubehör: LED-Waschplatzbeleuchtung LED-Waschplatzbeleuchtung Emotion Sensor für Emotion-Beleuchtung	150	600	820	S 2 A 5 5 6 0 S 3	L/R	
					P Z 1 0 6 3 6 0 P Z 1 1 5 0 6 0 P Z 1 0 2 0 1		
  inkl. Griffblöcke in chrom	Spiegelschrank 3 Doppelspiegeltüren 2 Mittelwände 6 Glasfachböden 1 LED-Flächenleuchte (13,2 Watt) 260 mm tief eckig 1 beleuchtetes Ablagefach (4,08 Watt) 1082 + 506 Lumen / (2700 -) 6500 Kelvin Fachrückwand optional farblich absetzbar 1 LED-Converter 30 Watt 1 Schalter-Steckdosen-Element Türhöhe: 636 mm Türbreiten: 238 mm / 412 mm / 238 mm Dieses Produkt enthält eine Lichtquelle der Energieeffizienzklasse: F Optionales Zubehör: LED-Waschplatzbeleuchtung LED-Waschplatzbeleuchtung Emotion Sensor für Emotion-Beleuchtung	150	900	820	S 2 A 5 5 9 0 S 3		
					P Z 1 0 6 3 9 0 P Z 1 1 5 0 9 0 P Z 1 0 2 0 1		
  inkl. Griffblöcke in chrom	Spiegelschrank 3 Doppelspiegeltüren 2 Mittelwände 6 Glasfachböden 1 LED-Flächenleuchte (17,8 Watt) 260 mm tief eckig 1 beleuchtetes Ablagefach (5,5 Watt) 1462 + 684 Lumen / (2700 -) 6500 Kelvin Fachrückwand optional farblich absetzbar 1 LED-Converter 30 Watt 1 Schalter-Steckdosen-Element Türhöhe: 636 mm Türbreiten: 388 mm / 412 mm / 388 mm Dieses Produkt enthält eine Lichtquelle der Energieeffizienzklasse: F Optionales Zubehör: LED-Waschplatzbeleuchtung LED-Waschplatzbeleuchtung Emotion Sensor für Emotion-Beleuchtung	150	1200	820	S 2 A 5 5 1 2 S 3		
					P Z 1 0 6 3 1 2 P Z 1 1 5 0 1 2 P Z 1 0 2 0 1		

Passendes Zubehör finden Sie im separaten Register!



Programm 070 - Typenliste

Tiefenangabe entspricht der Korpus-tiefe	Tiefe in mm	Breite in mm	Höhe in mm	Artikelnummer	Anschlag	Aufpreis Hochglanz Korpus
<h2>Spiegelschränke</h2>						
  <p>inkl. Griffblöcke in chrom</p>	150	1400	820	S 2 A 5 5 1 4 S 3 P Z 1 0 6 3 12 P Z 1 1 5 0 12		
<p>Spiegelschrank 3 Doppelspiegeltüren 2 Mittelwände 6 Glasfachböden 1 LED-Flächenleuchte (20,9 Watt) 260 mm tief eckig 1 beleuchtetes Ablagefach (6,5 Watt) 1716 + 804 Lumen / 2700 - 6500 Kelvin Fachrückwand optional farblich absetzbar 1 LED-Converter 60 Watt mit Sensor für LED-Emotionbeleuchtung 1 Schalter-Steckdosen-Element Türhöhe: 636 mm Türbreiten: 446 mm / 496 mm / 446 mm Dieses Produkt enthält eine Lichtquelle der Energieeffizienzklasse: F</p> <p>Optionales Zubehör: LED-Waschplatzbeleuchtung LED-Waschplatzbeleuchtung Emotion</p>						
<h2>Möbelwaschtische</h2>						
 				Möbelwaschtisch 600 mm 1 Hahnloch inkl. CLOU Ab- und Überlaufsystem kombinierbar mit SET 2960 3M/B STONEPLUS - Waschtisch weiß Glaswaschtisch optiwhite Glaswaschtisch optiwhite matt Glaswaschtisch schwarz matt Optionales Zubehör: Neutralvernetzendes Silikon für Glaswaschtische Aufpreis ohne Hahnlochbohrung / 3-Loch (nach Skizze)*		
	500	632	12	W M S 2 3 0 6 6 1		
	500	632	12	W G S 2 3 0 6 8 2		
	500	632	12	W G S 2 3 0 6 9 2		
	500	632	12	W G S 2 3 0 6 9 8		
				P Z 1 2 3 5		
 				Möbelwaschtisch 900 mm 1 Hahnloch inkl. CLOU Ab- und Überlaufsystem kombinierbar mit SET 2990 3M/B STONEPLUS - Waschtisch weiß Glaswaschtisch optiwhite Glaswaschtisch optiwhite matt Glaswaschtisch schwarz matt Optionales Zubehör: Neutralvernetzendes Silikon für Glaswaschtische Aufpreis ohne Hahnlochbohrung / 3-Loch (nach Skizze)*		
	500	932	12	W M S 2 3 0 9 6 1		
	500	932	12	W G S 2 3 0 9 8 2		
	500	932	12	W G S 2 3 0 9 9 2		
	500	932	12	W G S 2 3 0 9 9 8		
				P Z 1 2 3 5		

Die Angabe des Waschtisch-Herstellers entnehmen Sie bitte der Übersicht, die Sie am Anfang des Verkaufshandbuches finden.

***Die Lieferzeit beträgt 8 Wochen. Der Preis versteht sich pro Waschtisch. Waschtisch ohne Hahnlochbohrung nicht kombinierbar mit dem Clou-System. Bitte prüfen Sie unbedingt Ihre Auftragsbestätigung auf Richtigkeit und Vollständigkeit.**



Programm 070 - Typenliste

Tiefenangabe entspricht der Korpustiefe	Tiefe in mm	Breite in mm	Höhe in mm	Artikelnummer	Anschlag	Aufpreis Hoch- glanz Korpus
Möbelwaschtische						
 	Möbelwaschtisch 1200 mm 1 Hahnloch inkl. CLOU Ab- und Überlaufsystem kombinierbar mit SET 2912 3M/B					
	500	1232	12	WMS 2 3 1 2 6 1		
				WGS 2 3 1 2 8 2		
				WGS 2 3 1 2 9 2		
				WGS 2 3 1 2 9 8		
	Optionales Zubehör: Neutralvernetzendes Silikon für Glaswaschtische Aufpreis ohne Hahnlochbohrung / 3-Loch (nach Skizze)*			P Z 1 2 3 5		
 	Doppelwaschtisch 1400 mm 2 Hahnlöcher inkl. 2 CLOU Ab- und Überlaufsysteme kombinierbar mit SET 2914 3M/B					
	500	1432	12	WMS 2 3 4 D 6 1		
				WGS 2 3 4 D 8 2		
				WGS 2 3 4 D 9 2		
				WGS 2 3 4 D 9 8		
	Optionales Zubehör: Neutralvernetzendes Silikon für Glaswaschtische Aufpreis ohne Hahnlochbohrung / 3-Loch (nach Skizze)*			P Z 1 2 3 5		
Keramik - Aufsatzwaschtisch						
	Keramik - Aufsatzwaschtisch Málaga weiß mit Hahnlochbohrung mit Überlauf passender Waschtischplattenausschnitt					
	420	550	95	WTA 4 2 5 5 1		
				AUS 4 2 5 5 2 8		

Die Angabe des Waschtisch-Herstellers entnehmen Sie bitte der Übersicht, die Sie am Anfang des Verkaufshandbuchs finden.



*Die Lieferzeit beträgt 8 Wochen. Der Preis versteht sich pro Waschtisch. Waschtisch ohne Hahnlochbohrung nicht

Programm 070 - Typenliste

Tiefenangabe entspricht der Korpus-tiefe	Tiefe in mm	Breite in mm	Höhe in mm	Artikelnummer	Anschlag	Aufpreis Hochglanz Korpus
Waschtischplatten						
 <p>Waschtischplatte mit ABS-Kante Breite 628 mm für 1 Waschtischausschnitt mittig</p> <p>Breite 928 mm für 1 Waschtischausschnitt mittig</p> <p>Breite 1228 mm für 1 Waschtischausschnitt mittig</p> <p>Breite 1428 mm für 2 Waschtischausschnitte links und rechts</p> <p>Bitte beachten Sie den Aufpreis für die Waschtischausschnitte.</p>	495	628	28	A P A 5 0 6 0 6 3		
	495	928	28	A P A 5 0 9 0 6 3		
	495	1228	28	A P A 5 0 1 2 6 3		
	495	1428	28	A P A 5 0 1 4 6 3		
Waschtischunterschranke						
 <p>Waschtischunterschrank rund 620 mm 1 Metallauszug mit Einzugsdämpfung und Siphonausschnitt seitliche Aufdopplung je 10 mm</p> <p>für Möbelwaschtische</p> <p>für Aufsatzwaschtische auf Waschtischplatten</p> <p>Optionales Zubehör: Design Installationsset chrom Design Installationsset schwarz Raumschaffer-Siphon DN 32</p>	492	620	316	S E T 2 9 6 0 3 M		
	492	620	316	S E T 2 9 6 0 2 M		
 <p>Waschtischunterschrank rund 620 mm mit LED-Beleuchtung 1 Metallauszug mit Einzugsdämpfung und Siphonausschnitt seitliche Aufdopplung je 10 mm 2,64 Watt / Converter 15 Watt 211 Lumen / 6000 Kelvin 1 Bewegungssensor Dieses Produkt enthält eine Lichtquelle der Energieeffizienzklasse: G</p> <p>für Möbelwaschtische</p> <p>für Aufsatzwaschtische auf Waschtischplatten</p> <p>Optionales Zubehör: Design Installationsset chrom Design Installationsset schwarz Raumschaffer-Siphon DN 32</p>	492	620	316	S E T 2 9 6 0 3 B		
	492	620	316	S E T 2 9 6 0 2 B		
				P Z 1 3 8 9 1 E P Z 1 3 8 9 3 0 E P Z 1 4 0 7		
				P Z 1 3 8 9 1 E P Z 1 3 8 9 3 0 E P Z 1 4 0 7		

Passendes Zubehör finden Sie im separaten Register!

Programm 070 - Typenliste

Tiefenangabe entspricht der Korpus-tiefe	Tiefe in mm	Breite in mm	Höhe in mm	Artikelnummer	Anschlag	Aufpreis Hochglanz Korpus
Waschtischunterschranke						
	Waschtischunterschrank rund 920 mm 1 Metallauszug mit Einzugsdämpfung und Siphonausschnitt seitliche Aufdopplung je 10 mm					
	492	920	316	SET 2 9 9 0 3 M		
	492	920	316	SET 2 9 9 0 2 M		
	Optionales Zubehör: Design Installationsset chrom Design Installationsset schwarz Raumschaffer-Siphon DN 32					
				P Z 1 3 8 9 1 E P Z 1 3 8 9 3 0 E P Z 1 4 0 7		
	Waschtischunterschrank rund 920 mm mit LED-Beleuchtung 1 Metallauszug mit Einzugsdämpfung und Siphonausschnitt seitliche Aufdopplung je 10 mm 2,64 Watt / Converter 15 Watt 211 Lumen / 6000 Kelvin 1 Bewegungssensor Dieses Produkt enthält eine Lichtquelle der Energieeffizienzklasse: G					
	492	920	316	SET 2 9 9 0 3 B		
	492	920	316	SET 2 9 9 0 2 B		
	Optionales Zubehör: Design Installationsset chrom Design Installationsset schwarz Raumschaffer-Siphon DN 32					
				P Z 1 3 8 9 1 E P Z 1 3 8 9 3 0 E P Z 1 4 0 7		
	Waschtischunterschrank rund 1220 mm 1 Metallauszug mit Einzugsdämpfung und Siphonausschnitt seitliche Aufdopplung je 10 mm					
	492	1220	316	SET 2 9 1 2 3 M		
	492	1220	316	SET 2 9 1 2 2 M		
	Optionales Zubehör: Design Installationsset chrom Design Installationsset schwarz Raumschaffer-Siphon DN 32					
				P Z 1 3 8 9 1 E P Z 1 3 8 9 3 0 E P Z 1 4 0 7		

Passendes Zubehör finden Sie im separaten Register!

Programm 070 - Typenliste

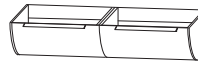
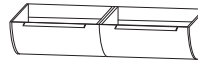
Tiefenangabe entspricht der Korpus-tiefe	Tiefe in mm	Breite in mm	Höhe in mm	Artikelnummer	Anschlag	Aufpreis Hochglanz Korpus
Waschtischunterschränke						
	Waschtischunterschrank rund 1220 mm mit LED-Beleuchtung					
<p>1 Metallauszug mit Einzugsdämpfung und Siphonausschnitt seitliche Aufdopplung je 10 mm 2,64 Watt / Converter 15 Watt 211 Lumen / 6000 Kelvin 1 Bewegungssensor Dieses Produkt enthält eine Lichtquelle der Energieeffizienzklasse: G</p>						
für Möbelwaschtische						
492	1220	316	SET 2 9 1 2 3 B			
für Aufsatzwaschtische auf Waschtischplatten						
492	1220	316	SET 2 9 1 2 2 B			
<p>Optionales Zubehör: Design Installationsset chrom Design Installationsset schwarz Raumschaffer-Siphon DN 32</p>						
<p>PZ 1 3 8 9 1 E PZ 1 3 8 9 3 0 E PZ 1 4 0 7</p>						
	Waschtischunterschrank rund 1420 mm für Doppelwaschtisch-Lösung					
<p>2 Metallauszüge mit Einzugsdämpfung und Siphonausschnitten seitliche Aufdopplung je 10 mm</p>						
für Möbelwaschtische						
492	1420	316	SET 2 9 1 4 3 M			
für Aufsatzwaschtische auf Waschtischplatten						
492	1420	316	SET 2 9 1 4 2 M			
<p>Optionales Zubehör: Design Installationsset chrom (2 Stück bestellen) Design Installationsset schwarz (2 Stück bestellen) Raumschaffer-Siphon DN 32 (2 Stück bestellen)</p>						
<p>PZ 1 3 8 9 1 E PZ 1 3 8 9 3 0 E PZ 1 4 0 7</p>						
	Waschtischunterschrank rund 1420 mm für Doppelwaschtisch-Lösung mit LED-Beleuchtung					
<p>2 Metallauszüge mit Einzugsdämpfung und Siphonausschnitten seitliche Aufdopplung je 10 mm 2,64 Watt / Converter 15 Watt 211 Lumen / 6000 Kelvin 1 Bewegungssensor Dieses Produkt enthält eine Lichtquelle der Energieeffizienzklasse: G</p>						
für Möbelwaschtische						
492	1420	316	SET 2 9 1 4 3 B			
für Aufsatzwaschtische auf Waschtischplatten						
492	1420	316	SET 2 9 1 4 2 B			
<p>Optionales Zubehör: Design Installationsset chrom (2 Stück bestellen) Design Installationsset schwarz (2 Stück bestellen) Raumschaffer-Siphon DN 32 (2 Stück bestellen)</p>						
<p>PZ 1 3 8 9 1 E PZ 1 3 8 9 3 0 E PZ 1 4 0 7</p>						

Passendes Zubehör finden Sie im separaten Register!

Programm 070 - Typenliste

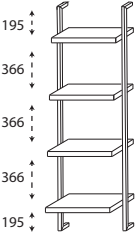
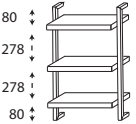
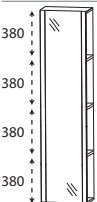
	Tiefe in mm	Breite in mm	Höhe in mm	Artikelnummer	Anschlag	Aufpreis Hoch- glanz Korpus
Tiefenangabe entspricht der Korpus-tiefe						
Ablageplatten						
						
Ablageplatte zur Montage unterhalb des Waschtischunterschrankes						
Bitte die Bohrungen der Konsolen je nach Wasserzuleitungen positionieren.						
620 mm breit inkl. 2 Befestigungskonsolen	400	620	28	A U W 4 0 6 2 2 8		
920 mm breit inkl. 2 Befestigungskonsolen	400	920	28	A U W 4 0 9 2 2 8		
1220 mm breit inkl. 3 Befestigungskonsolen	400	1220	28	A U W 4 0 1 2 2 8		
1420 mm breit inkl. 3 Befestigungskonsolen	400	1420	28	A U W 4 0 1 4 2 8		
System - Regal						
	320	300-600	1600	R G M 1 6 0 V 0 1		
System - Regal Metallgestell in schwarz matt 4 feste Holzfachböden Tiefe: 200 mm, 240 mm, 280 mm, 320 mm breitenvariabel						
Breite von Außenkante Gestell bis Außenkante Gestell						
	200	300-600	800	R G M 0 8 0 V 0 1		
System - Regal Metallgestell in schwarz matt 3 feste Holzfachböden breitenvariabel						
Breite von Außenkante Gestell bis Außenkante Gestell						
Hochschrank-Regale						
	150	400	1600	H O G 1 0 4 0 0 1	L/R	
Hochschrank-Regal 1 Tür mit Spiegelfläche 3 feste Holzfachböden in Korpusdekor						
Abb. = links						

Passendes Zubehör finden Sie im separaten Register!

Programm 070 - Typenliste

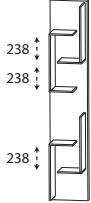
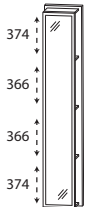
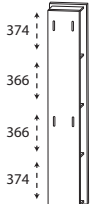
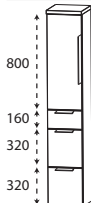
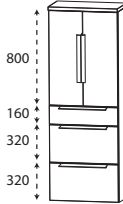
Tiefenangabe entspricht der Korpusstärke		Tiefe in mm	Breite in mm	Höhe in mm	Artikelnummer	Anschlag	Aufpreis Hoch- glanz Korpus
Hochschrank-Regale							
	Hochschrank-Regal mit offener Ablage in Korpusdekor	150	300	1600	RG 1 0 3 0 0 1		
	Hochschrank-Regal mit Spiegelfläche 4 Ablagefächer in Korpusdekor	150	300	1600	RG 1 0 3 0 0 2		
	Hochschrank-Regal 4 Funktionshaken 4 Ablagefächer in Korpusdekor	150	300	1600	RG 1 0 3 0 0 3		
Hochschränke							
	Hochschrank 1 Tür 2 Glasfachböden (o.) 2 Metallauszüge mit Einzugsdämpfung 1 Metallschubkasten mit Einzugsdämpfung 1 Abdeckplatte 330 mm tief	300	300	1628	HNA 0 9 3 A 7 M	L/R	
		300	400	1628	HNA 0 9 4 A 7 M	L/R	
	Hochschrank 2 Türen 2 Glasfachböden (o.) 2 Metallauszüge mit Einzugsdämpfung 1 Metallschubkasten mit Einzugsdämpfung 1 Abdeckplatte 330 mm tief	300	600	1628	HNA 0 9 6 A 7 M		

Programm 070 - Typenliste

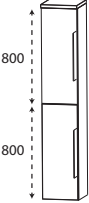
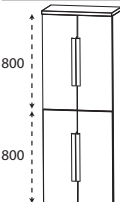
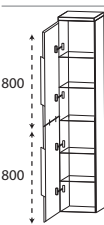
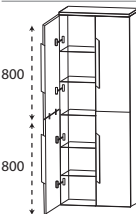
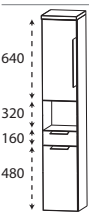
Tiefenangabe entspricht der Korпустiefe		Tiefe in mm	Breite in mm	Höhe in mm	Artikelnummer	Anschlag	Aufpreis Hoch- glanz Korpus
 <p>800 800</p>	Hochschrank 2 Türen 2 Glasfachböden (o.) 2 Glasfachböden (u.) 1 Abdeckplatte 330 mm tief	300	300	1628	H N A 0 3 3 A 7	L/R	
		300	400	1628	H N A 0 3 4 A 7	L/R	
	Maßvariabel: Bitte die Korпустiefe angeben.	150-299	300	1628	H V A 0 3 3 0	L/R	
	Ablageplatte wird der Schranktiefe angepasst.	150-299	400	1628	H V A 0 3 4 0	L/R	
 <p>800 800</p>	Hochschrank 4 Türen 2 Glasfachböden (o.) 2 Glasfachböden (u.) 1 Abdeckplatte 330 mm tief	300	600	1628	H N A 0 3 6 A 7		
	Maßvariabel: Bitte die Korпустiefe angeben.	150-299	600	1628	H V A 0 3 6 0		
 <p>800 800</p>	Hochschrank als Besenschrank 2 miteinander verstiftete Türen 5 Glasfachböden 1 Abdeckplatte 330 mm tief	300	300	1628	H N A 0 3 3 A 7 1	L/R	
		300	400	1628	H N A 0 3 4 A 7 1	L/R	
 <p>800 800</p>	Hochschrank als Besenschrank 2 miteinander verstiftete Türen links 2 miteinander verstiftete Türen rechts 5 durchgängige Glasfachböden 1 Abdeckplatte 330 mm tief	300	600	1628	H N A 0 3 6 A 7 1		
 <p>640 320 160 480</p>	Hochschrank 1 Tür 1 Glasfachboden (o.) 1 offenes Fach 1 Metallschubkasten mit Einzugsdämpfung 1 Tür 1 Glasfachboden (u.) 1 Abdeckplatte 330 mm tief	300	300	1628	H N A 0 2 3 A 7 1	L/R	
		300	400	1628	H N A 0 2 4 A 7 1	L/R	

Passendes Zubehör finden Sie im separaten Register!

Programm 070 - Typenliste

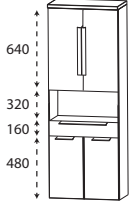
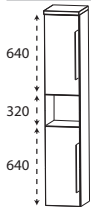
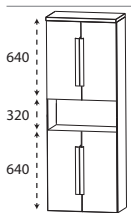
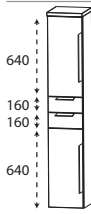
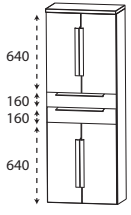
Tiefenangabe entspricht der Korpus-tiefe		Tiefe in mm	Breite in mm	Höhe in mm	Artikelnummer	Anschlag	Aufpreis Hoch- glanz Korpus
 <p>Hochschrank 2 Türen 1 Glasfachboden (o.) 1 offenes Fach 1 Metallschubkasten mit Einzugsdämpfung 2 Türen 1 Glasfachboden (u.) 1 Abdeckplatte 330 mm tief</p>		300	600	1628	HNA 0 2 6 A 7 1		
 <p>Hochschrank 1 Tür 1 Glasfachboden (o.) 1 offenes Fach 1 Tür 1 Glasfachboden (u.) 1 Abdeckplatte 330 mm tief</p>		300 300	300 400	1628 1628	HNA 0 2 3 A 7 2 HNA 0 2 4 A 7 2	L/R L/R	
 <p>Hochschrank 2 Türen 1 Glasfachboden (o.) 1 offenes Fach 2 Türen 1 Glasfachboden (u.) 1 Abdeckplatte 330 mm tief</p>		300	600	1628	HNA 0 2 6 A 7 2		
 <p>Hochschrank 1 Tür 1 Glasfachboden (o.) 2 Metallschubkästen mit Einzugsdämpfung 1 Tür 1 Glasfachboden (u.) 1 Abdeckplatte 330 mm tief</p>		300 300	300 400	1628 1628	HNA 0 4 3 A 7 1 HNA 0 4 4 A 7 1	L/R L/R	
 <p>Hochschrank 2 Türen 1 Glasfachboden (o.) 2 Metallschubkästen mit Einzugsdämpfung 2 Türen 1 Glasfachboden (u.) 1 Abdeckplatte 330 mm tief</p>		300	600	1628	HNA 0 4 6 A 7 1		

Passendes Zubehör finden Sie im separaten Register!

Programm 070 - Typenliste

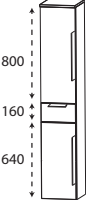
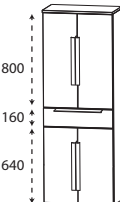
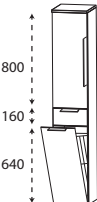
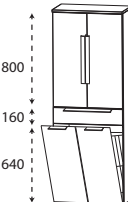
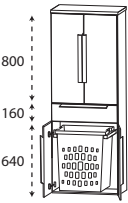
Tiefenangabe entspricht der Korpusstärke		Tiefe in mm	Breite in mm	Höhe in mm	Artikelnummer	Anschlag	Aufpreis Hoch- glanz Korpus
	Hochschrank 1 Tür 2 Glasfachböden (o.) 1 Metallschubkasten mit Einzugsdämpfung 1 Tür 1 Glasfachboden (u.) 1 Abdeckplatte 330 mm tief	300	300	1628	H N A 0 5 3 A 7 M	L/R	
		300	400	1628	H N A 0 5 4 A 7 M	L/R	
	Hochschrank 2 Türen 2 Glasfachböden (o.) 1 Metallschubkasten mit Einzugsdämpfung 2 Türen 1 Glasfachboden (u.) 1 Abdeckplatte 330 mm tief	300	600	1628	H N A 0 5 6 A 7 M		
	Hochschrank mit Wäschekippe 1 Tür 2 Glasfachböden 1 Metallschubkasten mit Einzugsdämpfung 1 Wäschekippe mit Drahtkorb 1 Abdeckplatte 330 mm tief Volumen Wäschekippe: 25 Liter	300	300	1628	H N A 0 5 3 A 7 W	L/R	
	Volumen Wäschekippe: 35 Liter	300	400	1628	H N A 0 5 4 A 7 W	L/R	
	Hochschrank mit Wäschekippe 2 Türen 2 Glasfachböden 1 Metallschubkasten mit Einzugsdämpfung 1 Wäschekippe mit Drahtkorb 1 Abdeckplatte 330 mm tief Volumen Wäschekippe: 55 Liter	300	600	1628	H N A 0 5 6 A 7 W		
	Hochschrank mit Wäscheauszug 2 Türen 2 Glasfachböden (o.) 1 Metallschubkasten mit Einzugsdämpfung 2 Türen 1 Wäscheauszug mit Kunststoffkorb 1 Abdeckplatte 330 mm tief Volumen Wäscheauszug: 40 Liter	300	600	1628	H N A 0 5 6 A 1 W		

Passendes Zubehör finden Sie im separaten Register!

Programm 070 - Typenliste

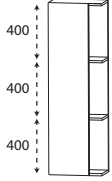
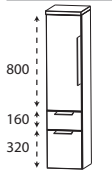
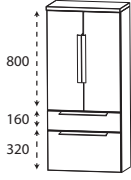
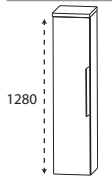
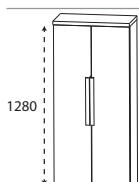
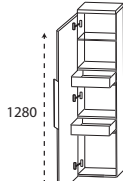
Tiefenangabe entspricht der Korpus-tiefe		Tiefe in mm	Breite in mm	Höhe in mm	Artikelnummer	Anschlag	Aufpreis Hochglanz Korpus
Mittelschrank-Regale							
	<p>Mittelschrank-Regal 1 Tür in Korpusdekor 300 mm breit 2 feste Holzfachböden in Korpusdekor</p>	150	400	1280	MOG 8 1 4 0 0 1	L/R	
Abb. = links							
Mittelschränke							
	<p>Mittelschrank 1 Tür 2 Glasfachböden (o.) 1 Metallauszug mit Einzugsdämpfung 1 Metallschubkasten mit Einzugsdämpfung 1 Abdeckplatte 330 mm tief</p>	300	300	1308	MNA 8 8 3 A 7 M	L/R	
		300	400	1308	MNA 8 8 4 A 7 M	L/R	
	<p>Mittelschrank 2 Türen 2 Glasfachböden (o.) 1 Metallauszug mit Einzugsdämpfung 1 Metallschubkasten mit Einzugsdämpfung 1 Abdeckplatte 330 mm tief</p>	300	600	1308	MNA 8 8 6 A 7 M		
	<p>Mittelschrank 1 Tür 4 Glasfachböden 1 Abdeckplatte 330 mm tief</p> <p>Maßvariabel: Bitte die Korpus-tiefe angeben. Ablageplatte wird der Schranktiefe angepasst.</p>	300	300	1308	MNA 8 1 3 A 7	L/R	
		300	400	1308	MNA 8 1 4 A 7	L/R	
		150-299	300	1308	MVA 8 1 3 0	L/R	
		150-299	400	1308	MVA 8 1 4 0	L/R	
	<p>Mittelschrank 2 Türen 4 Glasfachböden 1 Abdeckplatte 330 mm tief</p> <p>Maßvariabel: Bitte die Korpus-tiefe angeben. Ablageplatte wird der Schranktiefe angepasst.</p>	300	600	1308	MNA 8 1 6 A 7		
		150-299	600	1308	MVA 8 1 6 0		
	<p>Mittelschrank mit Innenschubkästen 1 Tür 2 Metall-Innenschubkästen mit Einzugsdämpfung 1 Glasfachboden 1 Abdeckplatte 330 mm tief</p>	300	300	1308	MNA 8 4 3 A 7	L/R	
		300	400	1308	MNA 8 4 4 A 7	L/R	

Passendes Zubehör finden Sie im separaten Register!

Programm 070 - Typenliste

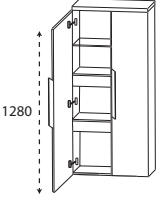
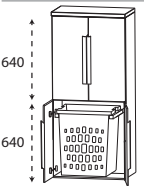
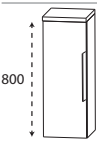
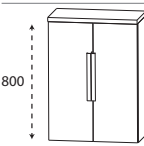
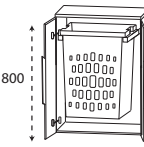
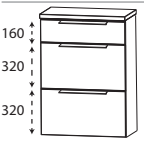
	Tiefe in mm	Breite in mm	Höhe in mm	Artikelnummer	Anschlag	Aufpreis Hoch- glanz Korpus	
Tiefenangabe entspricht der Korpus-tiefe							
Mittelschränke							
	300	600	1308	M N A 8 4 6 A 7			
	300	600	1308	M N A 8 3 6 A 1 W			
Highboards							
	300	300	828	H B A 5 1 3 A 7	L/R		
	300	400	828	H B A 5 1 4 A 7	L/R		
	Maßvariabel: Bitte die Korpus-tiefe angeben.	150-299	300	828	H B V A 5 1 3	L/R	
	Ablageplatte wird der Schranktiefe angepasst.	150-299	400	828	H B V A 5 1 4	L/R	
	300	600	828	H B A 5 1 6 A 7			
	Maßvariabel: Bitte die Korpus-tiefe angeben. Ablageplatte wird der Schranktiefe angepasst.	150-299	600	828	H B V A 5 1 6		
	300	600	828	H B A 5 1 6 A 1 W			
	300	300	828	H B A 5 6 3 A 7 M			
	300	400	828	H B A 5 6 4 A 7 M			
	300	600	828	H B A 5 6 6 A 7 M			



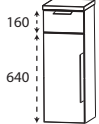
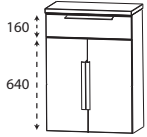
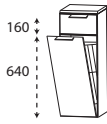
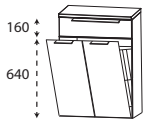
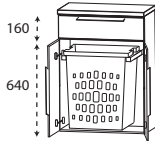
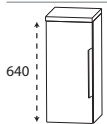
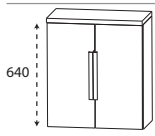

Passendes Zubehör finden Sie im separaten Register!

Programm 070 - Typenliste

Tiefenangabe entspricht der Korpus-tiefe		Tiefe in mm	Breite in mm	Höhe in mm	Artikelnummer	Anschlag	Aufpreis Hochglanz Korpus
Highboards							
 <p>160 640</p>	Highboard 1 Metallschubkasten mit Einzugsdämpfung 1 Tür 1 Glasfachboden 1 Abdeckplatte 330 mm tief	300	300	828	H B A 5 5 3 A 7 M	L/R	
		300	400	828	H B A 5 5 4 A 7 M	L/R	
 <p>160 640</p>	Highboard 1 Metallschubkasten mit Einzugsdämpfung 2 Türen 1 Glasfachboden 1 Abdeckplatte 330 mm tief	300	600	828	H B A 5 5 6 A 7 M		
 <p>160 640</p>	Highboard mit Wäschekippe 1 Metallschubkasten mit Einzugsdämpfung 1 Wäschekippe mit Drahtkorb 1 Abdeckplatte 330 mm tief Volumen Wäschekippe: 25 Liter Volumen Wäschekippe: 35 Liter	300	300	828	H B A 5 5 3 A 7 W		
		300	400	828	H B A 5 5 4 A 7 W		
 <p>160 640</p>	Highboard mit Wäschekippe 1 Metallschubkasten mit Einzugsdämpfung 1 Wäschekippe mit Drahtkorb 1 Abdeckplatte 330 mm tief Volumen Wäschekippe: 55 Liter	300	600	828	H B A 5 5 6 A 7 W		
 <p>160 640</p>	Highboard mit Wäscheauszug 1 Metallschubkasten mit Einzugsdämpfung 2 Türen 1 Wäscheauszug mit Kunststoffkorb 1 Abdeckplatte 330 mm tief Volumen Wäscheauszug: 40 Liter	300	600	828	H B A 5 5 6 A 1 W		
Oberschränke							
 <p>160 640</p>	Oberschrank 1 Tür 1 Glasfachboden 1 Abdeckplatte 180 mm tief Maßvariabel: Bitte die Korpus-tiefe angeben. Ablageplatte wird der Schranktiefe angepasst.	150	300	668	O G A 4 1 3 A 7	L/R	
		150	400	668	O G A 4 1 4 A 7	L/R	
		151-300	300	668	O V A 4 1 3 0	L/R	
		151-300	400	668	O V A 4 1 4 0	L/R	
 <p>160 640</p>	Oberschrank 2 Türen 1 Glasfachboden 1 Abdeckplatte 180 mm tief Maßvariabel: Bitte die Korpus-tiefe angeben. Ablageplatte wird der Schranktiefe angepasst.	150	600	668	O G A 4 1 6 A 7		
151-300		600	668	O V A 4 1 6 0			

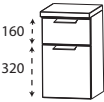
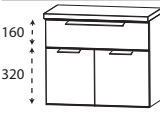
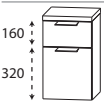
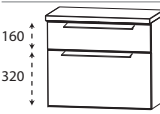



Passendes Zubehör finden Sie im separaten Register!

Programm 070 - Typenliste

Tiefenangabe entspricht der Korpus-tiefe		Tiefe in mm	Breite in mm	Höhe in mm	Artikelnummer	Anschlag	Aufpreis Hoch- glanz Korpus
Oberschränke							
	Oberschrank 1 Klapptür 1 Abdeckplatte 260 mm tief	230	600	348	OMA 2 1 6 A 7 K		
Unterschränke							
	Unterschrank 1 Metallschubkasten mit Einzugsdämpfung 1 Tür 1 Abdeckplatte 330 mm tief	300 300	300 400	508 508	UNA 3 2 3 A 7 M UNA 3 2 4 A 7 M	L/R L/R	
	Unterschrank 1 Metallschubkasten mit Einzugsdämpfung 2 Türen 1 Abdeckplatte 330 mm tief	300	600	508	UNA 3 2 6 A 7 M		
	Unterschrank 1 Metallschubkasten mit Einzugsdämpfung 1 Metallauszug mit Einzugsdämpfung 1 Abdeckplatte 330 mm tief	300 300	300 400	508 508	UNA 3 4 3 A 7 M UNA 3 4 4 A 7 M		
	Unterschrank 1 Metallschubkasten mit Einzugsdämpfung 1 Metallauszug mit Einzugsdämpfung 1 Abdeckplatte 330 mm tief	300 300 300	300 400 600	508 508 508	UNA 3 4 3 A 7 M UNA 3 4 4 A 7 M UNA 3 4 6 A 7 M		
	Unterschrank 1 Klapptür 1 Abdeckplatte 260 mm tief	230	600	348	UMA 2 1 6 A 7 K		
Rollenschränke							
	Rollenschrank 2 Fächer Fächerbreiten: 275 mm 4 Rollen (2 feststellbar) Höhenangabe inkl. Rollen (100 mm)	400	600	340	ROW 1 1 6 0 0 2		
	Rollenschrank 3 Fächer Fächerbreiten: 278 mm 5 Rollen (2 feststellbar) Höhenangabe inkl. Rollen (100 mm)	400	900	340	ROW 1 1 9 0 0 3		

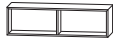
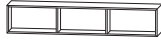

Passendes Zubehör finden Sie im separaten Register!

Programm 070 - Typenliste

Tiefenangabe entspricht der Korpus-tiefe	Tiefe in mm	Breite in mm	Höhe in mm	Artikelnummer	Anschlag	Aufpreis Hochglanz Korpus
Rollenschränke						
 <p>Rollenschränk 4 Fächer Fächerbreiten: 280 mm 5 Rollen (2 feststellbar) Höhenangabe inkl. Rollen (100 mm)</p>	400	1200	340	ROW 1 1 1 2 0 4		
 <p>Rollenschränk 5 Fächer Fächerbreiten: 260 mm 5 Rollen (2 feststellbar) Höhenangabe inkl. Rollen (100 mm)</p>	400	1400	340	ROW 1 1 1 4 0 5		
 <p>Aufbewahrungsbox grau faltbar 1 Eingrifföse</p>	255	255	200	PZ 1 1 5 3 0 1		
Regale						
 <p>Funktionsregal Ecken auf Gehrung geschnitten senkrechte oder waagerechte Montage möglich Bitte Farbvariante angeben: Nr. 501 weiß matt lackiert Nr. 547 schwarz matt lackiert</p>	150	300	160	RGL 1 1 3 0 0 1		
 <p>Funktionsregal Ecken auf Gehrung geschnitten senkrechte oder waagerechte Montage möglich Bitte Farbvariante angeben: Nr. 501 weiß matt lackiert Nr. 547 schwarz matt lackiert</p>	150	600	160	RGL 1 1 6 0 0 2		
 <p>Funktionsregal Ecken auf Gehrung geschnitten senkrechte oder waagerechte Montage möglich Bitte Farbvariante angeben: Nr. 501 weiß matt lackiert Nr. 547 schwarz matt lackiert</p>	150	900	160	RGL 1 1 9 0 0 3		

Passendes Zubehör finden Sie im separaten Register!

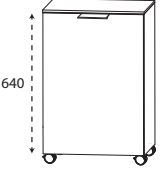
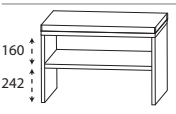
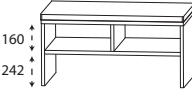
Programm 070 - Typenliste

	Tiefe in mm	Breite in mm	Höhe in mm	Artikelnummer	Anschlag	Aufpreis Hoch- glanz Korpus
Tiefenangabe entspricht der Korpusstiefe						
Wäscherolli						
 <p>640</p>	470	470	756	WRS 4 0 4 7		
<p>Wäscherolli 1 Klappdeckel, inkl. Dämpfung 1 herausnehmbarer Wäschesack, waschbar 4 Rollen (2 feststellbar) Farbvariante entspricht der Korpusfarbe Höhenangabe inkl. Rollen (100 mm)</p>						
Sitzbänke						
 <p>160 242</p>						
<p>Sitzbank 1 Ablagefach 1 Sitzkissen aus Kunstleder Farbvariante entspricht der Korpusfarbe</p>						
	450	600	508	SET BANK 6 W		
	450	600	508	SET BANK 6 S		
 <p>160 242</p>						
<p>Sitzbank 2 Ablagefächer 1 Sitzkissen aus Kunstleder Farbvariante entspricht der Korpusfarbe</p>						
	450	900	508	SET BANK 9 W		
	450	900	508	SET BANK 9 S		
Glas - Ablageboarde						
						
<p>Glas - Ablageboard inkl. Metallhalter</p>						
	130	400	8	ABG 1 3 4 0 0 8		
<p>400 mm breit inkl. 2 Metallhalter</p>						
	130	600	8	ABG 1 3 6 0 0 8		
<p>600 mm breit inkl. 2 Metallhalter</p>						
	130	900	8	ABG 1 3 9 0 0 8		
<p>900 mm breit inkl. 3 Metallhalter</p>						
	130	1200	8	ABG 1 3 1 2 0 8		
<p>1200 mm breit inkl. 3 Metallhalter</p>						
	130	1400	8	ABG 1 3 1 4 0 8		
<p>1400 mm breit inkl. 4 Metallhalter</p>						

Passendes Zubehör finden Sie im separaten Register!

Programm 070 - Planungsbeispiele

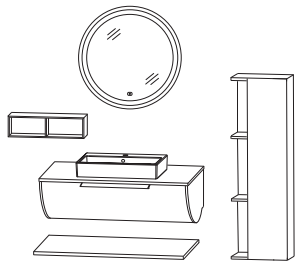
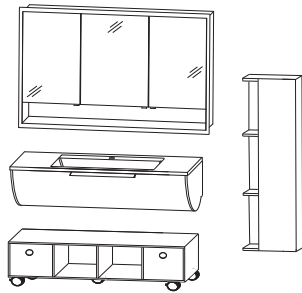
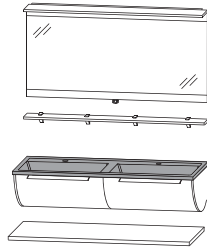
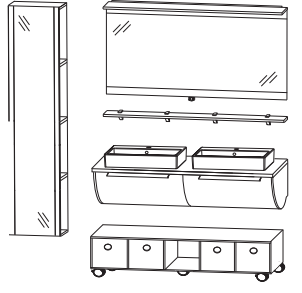
ROK-0190-1			
1	Flächenspiegel rund		F S R 4 0 7 0 0 1
1	Keramik-Aufsatzwaschtisch		W T A 4 2 5 5 1
1	Waschtischplatte	A P A 5 0 9 0 6 3	
1	Ausschnitt mittig	A U S 4 2 5 5 2 8	
1	Waschtischunterschrank	S E T 2 9 9 0 2 M	
1	Ablageplatte	A U W 4 0 9 2 2 8	
1	Funktionsregal in weiß matt	R G L 1 1 6 0 0 2	
1	Mittelschrank - Regal	M O G 8 1 4 0 0 1	
Summe			
Aufpreis Hochglanz Korpus Aufpreis Hochglanz Waschtischplatte Aufpreis Hochglanz Ablageplatte		928 mm breit	
ROS-6112-1			
1	Einbauspiegelschrank		S 2 A 5 5 1 2 E 1
1	STONEPLUS - Waschtisch		W M S 2 3 1 2 6 1
1	Waschtischunterschrank mit LED	S E T 2 9 1 2 3 B	
1	Rollenschrank	R O W 1 1 1 2 0 4	
2	Aufbewahrungsbox	P Z 1 1 5 3 0 1	
1	Mittelschrank - Regal	M O G 8 1 4 0 0 1	
Summe			
Aufpreis Hochglanz Korpus		1232 mm breit	
ROG-9814-1D			
1	Flächenspiegel		S E T 4 1 1 4 0 2
1	Glas - Ablageboard		A B G 1 3 1 4 0 8
1	Glaswaschtisch in schwarz matt	W G S 2 3 4 D 9 8	
1	Waschtischunterschrank mit LED	S E T 2 9 1 4 3 B	
1	Ablageplatte	A U W 4 0 1 4 2 8	
Summe			
Aufpreis Hochglanz Korpus Aufpreis Hochglanz Ablageplatte		1432 mm breit	
ROK-0114-1D			
1	Flächenspiegel		S E T 4 1 1 4 0 2
1	Glas - Ablageboard		A B G 1 3 1 4 0 8
2	Keramik-Aufsatzwaschtisch	W T A 4 2 5 5 1	
2	Ausschnitt links und rechts	A U S 4 2 5 5 2 8	
1	Waschtischplatte	A P A 5 0 1 4 6 3	
1	Waschtischunterschrank mit LED	S E T 2 9 1 4 2 B	
1	Rollenschrank	R O W 1 1 1 4 0 5	
4	Aufbewahrungsbox	P Z 1 1 5 3 0 1	
1	Hochschrank-Regal	H O G 1 0 4 0 0 1	
Summe			
Aufpreis Hochglanz Korpus Aufpreis Hochglanz Waschtischplatte		1428 mm breit	

Programm 070 - Maßskizzen

WMS/WGS 2306 + SET 2960 3x

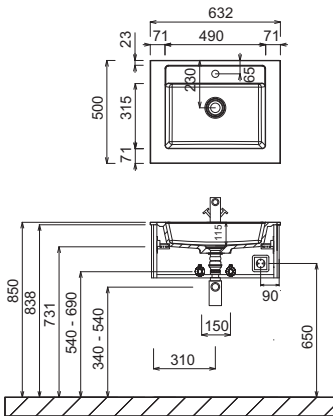

WMS/WGS 2309 + SET 2990 3x

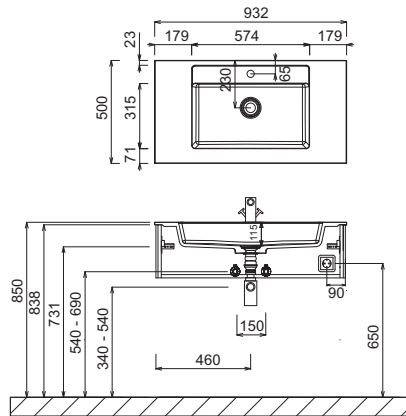

WMS/WGS 2312 + SET 2912 3x

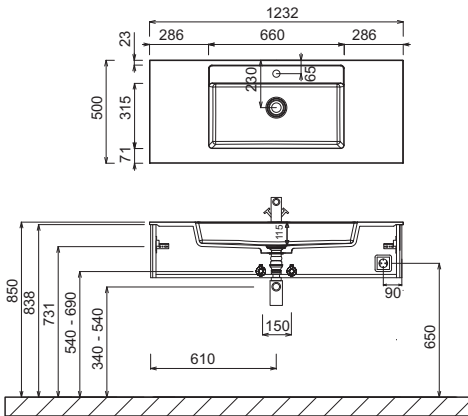

WMS/WGS 234D + SET 2914 3x

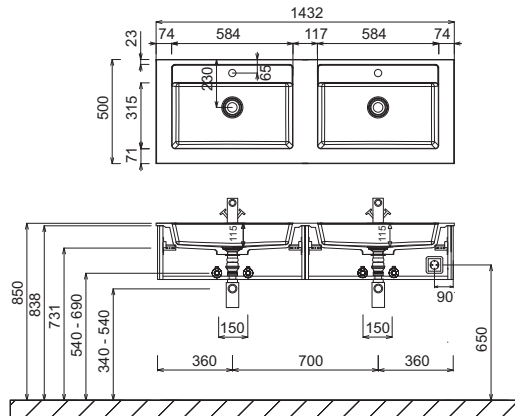

WTA 4255 1 + APA 5060 63 + SET 2960 2x

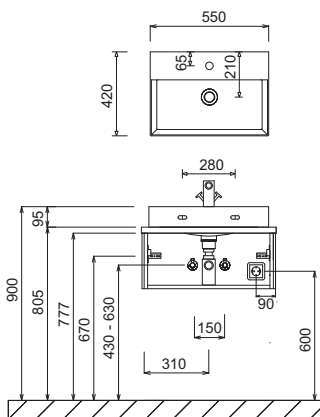

WTA 4255 1 + APA 5090 63 + SET 2990 2x

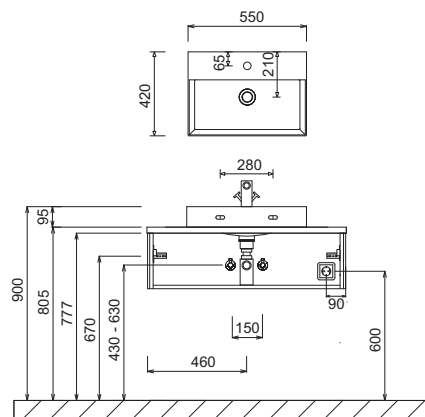

Waschtische ohne Befestigungskonsolen werden mit Silikon an der Wand und auf den Möbelseiten befestigt!

STONEPLUS:

Die Temperatur des Gebrauchswassers darf 55° C nicht überschreiten. Haarfärbemittel müssen bei Kontakt mit der Oberfläche innerhalb weniger Sekunden entfernt werden, um Fleckenbildung zu vermeiden.

Toleranzen:

Die Maßtoleranzen (+/- 5mm) und Ebenheitstoleranzen (DIN 18202) unterliegen den üblichen materialspezifischen Toleranzen für Baustoffe, anlehnd an die DIN 18202.

Programm 070 - Maßskizzen

WTA 4255 1 + APA 5012 63 + SET 2912 2x

2x WTA 4255 1 + APA 5014 63 + SET 2914 2x

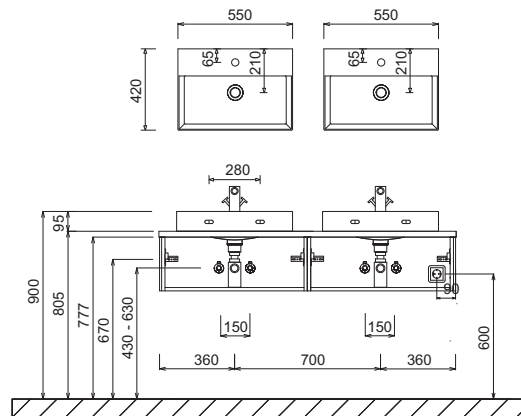
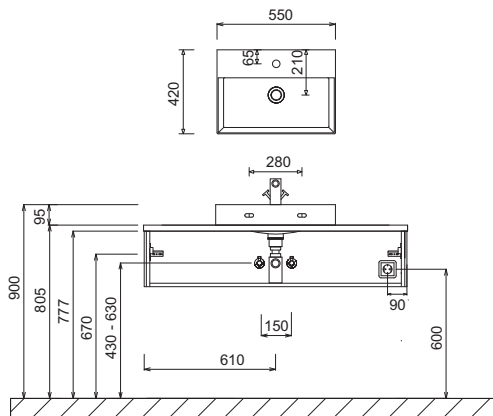

Elektroanschlüsse für Spiegelschränke

Einbauspiegelschrank

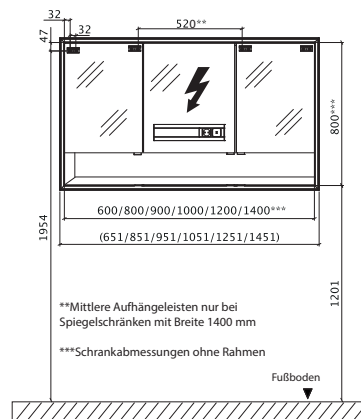
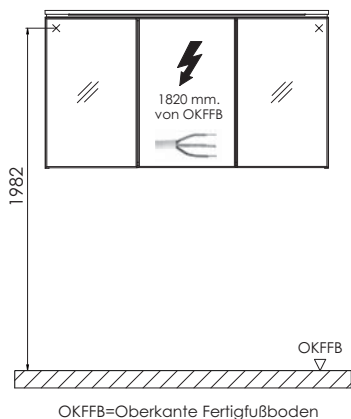

Wandausschnitt für Einbauspiegelschränke

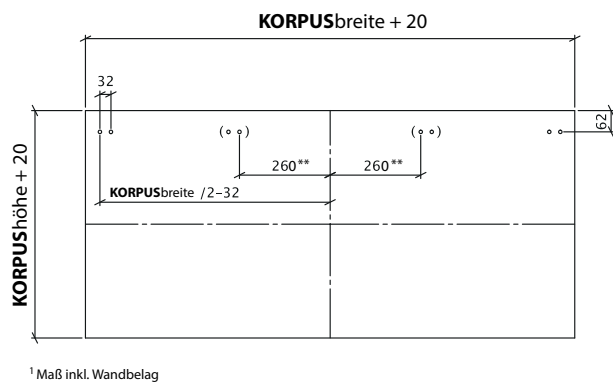

¹ Maß inkl. Wandbelag

**Mittlere Aufhängeleisten nur bei Spiegelschränken mit Breite 1400 mm

Waschtische ohne Befestigungskonsolen werden mit Silikon an der Wand und auf den Möbelseiten befestigt!

STONEPLUS:

Die Temperatur des Gebrauchswassers darf 55° C nicht überschreiten. Haarfärbemittel müssen bei Kontakt mit der Oberfläche innerhalb weniger Sekunden entfernt werden, um Fleckenbildung zu vermeiden.

Toleranzen:

Die Maßtoleranzen (+/- 5mm) und Ebenheitstoleranzen (DIN 18202) unterliegen den üblichen materialspezifischen Toleranzen für Baustoffe, anlehnend an die DIN 18202.