



Frontdekore



Nr. 697 Betongrün



Nr. 764 Steingrau matt



Nr. 777 Cosmos Grey matt



Nr. 793 Edelweiß matt



Nr. 891 Quarzgrau matt

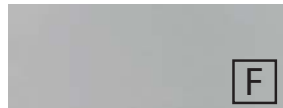

Nr. 893 Titangrau matt



Nr. 686 Anthrazit hgl.



Nr. 722 Polarweiß hgl.



Nr. 639 Eiche Schwarz



Nr. 670 Halifax Eiche



Nr. 680 Charleston Eiche



Nr. 750 Cardiff Eiche



Nr. 751 Cuneo Eiche Braun



Nr. 771 Cuneo Eiche Natural



Nr. 785 Eiche Natur
Nachbildung



Nr. 794 Eiche Sand

F Folierte Front

M Melaminharzbeschichtete Front mit ABS-Kante

Korpusdekore

* Hochglanz Korpus gegen Aufpreis



Nr. 197
Betongrün



Nr. 164
Steingrau matt



Nr. 177
Cosmos Grey
matt

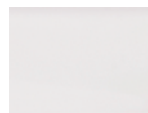

Nr. 111
Weiß matt



Nr. 191
Quarzgrau matt



Nr. 193
Titangrau matt



*Nr. 121
Anthrazit hgl.



*Nr. 161
Weiß hgl.



Nr. 139
Eiche Schwarz



Nr. 170
Halifax Eiche



Nr. 180
Charleston
Eiche



Nr. 150
Cardiff Eiche



Nr. 151
Cuneo Eiche
Braun



Nr. 171
Cuneo Eiche
Natural



Nr. 185
Eiche Natur
Nachbildung



Nr. 194
Eiche Sand

Waschtischfarben

STONEPLUS - Möbelwaschtische



Serie A **STONEPLUS®**

Nr. 61
Weiß

evermite - Möbelwaschtische



Serie B **evermite®**

Nr. 21
Weiß

Glas - Möbelwaschtische



Nr. 82
Optiwhite



Nr. 92
Optiwhite matt

Griffvarianten



**Nr. 294 Stangen Griff chrom,
schmale Ausführung**

Griffbohrung:
96 mm / 384 mm



**Nr. 296 Stangen Griff chrom,
breite Ausführung**

Griffbohrung:
96 mm / 384 mm



**Nr. 329
Griffleiste chrom**

Grifflänge:
194 mm / 294 mm / 494 mm



**Nr. 338
Griffleiste alu matt**

Grifflänge:
194 mm / 294 mm / 494 mm



**Nr. 339
Griffleiste schwarz matt**

Grifflänge:
194 mm / 294 mm / 494 mm

Technik

Auszüge und Schubkästen

Nr. 554

Premium-Technik mit Dämpfung

Türen mit integriertem Dämpfungssystem

Spiegelschränke

Serie A



Serie B



Serie C







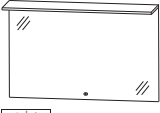

Alle Angaben unverbindlich und freibleibend. Fehler, Irrtümer und Änderungen vorbehalten.

2023/2024 - ohne Preise

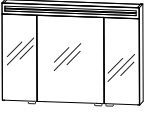

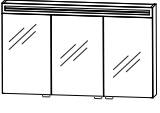



Bitte beachten Sie die Gewährleistungs-, Montage- und Pflegehinweise, sowie die Gütevereinbarungen zu Anfang des Verkaufshandbuchs.

Programm 032 - Typenliste

	Tiefe in mm	Breite in mm	Höhe in mm	Artikelnummer	Anschlag	Aufpreis Hoch- glanz Korpus
<p>Tiefenangabe entspricht der Korpus-tiefe</p> <h2>Flächenspiegel</h2>   <p>Flächenspiegel 1 LED-Flächenleuchte mit Sensor für Emotion-Beleuchtung 1 LED-Converter inkl. LED-Waschplatzbeleuchtung Dieses Produkt enthält eine Lichtquelle der Energieeffizienzklasse: F</p> <p>900 mm breit 26,4 Watt / 2482 Lumen / 2700 - 6500 Kelvin</p> <p>1200 mm breit 35,7 Watt / 3356 Lumen / 2700 - 6500 Kelvin</p> <p>1400 mm breit 41,9 Watt / 3939 Lumen / 2700 - 6500 Kelvin</p> <p>1600 mm breit 48,1 Watt / 4521 Lumen / 2700 - 6500 Kelvin</p>				<p>F S B 4 1 9 0 0 1</p> <p>F S B 4 1 1 2 0 1</p> <p>F S B 4 1 1 4 0 1</p> <p>F S B 4 1 1 6 0 1</p>		
  <p>Spiegelschrank 3 Doppelspiegeltüren 2 Mittelwände 6 Glasfachböden 1 Schalter-Steckdosen-Element 1 Spiegelblende inkl. LED-Beleuchtung 8,1 Watt / Converter 15 Watt 690 Lumen / (3000 -) 6500 Kelvin Türbreiten: 238 mm / 412 mm / 238 mm Dieses Produkt enthält eine Lichtquelle der Energieeffizienzklasse: F</p> <p>Optionales Zubehör: LED-Waschplatzbeleuchtung LED-Waschplatzbeleuchtung Emotion Sensor für Emotion-Beleuchtung</p> <p>inkl. Griffblöcke in chrom</p>	150	900	720	<p>S 2 A 5 8 9 0 6</p> <p>P Z 1 0 6 3 9 0 P Z 1 1 5 0 9 0 P Z 1 0 2 0 1</p>		
  <p>Spiegelschrank 3 Doppelspiegeltüren 2 Mittelwände 6 Glasfachböden 1 Schalter-Steckdosen-Element 1 Spiegelblende inkl. LED-Beleuchtung 10,6 Watt / Converter 30 Watt 900 Lumen / (3000 -) 6500 Kelvin Türbreiten: 388 mm / 412 mm / 388 mm Dieses Produkt enthält eine Lichtquelle der Energieeffizienzklasse: F</p> <p>für Einzelwaschtisch-Lösung</p> <p>Optionales Zubehör: LED-Waschplatzbeleuchtung LED-Waschplatzbeleuchtung Emotion Sensor für Emotion-Beleuchtung</p> <p>inkl. Griffblöcke in chrom</p>	150	1200	720	<p>S 2 A 5 8 1 2 6</p> <p>P Z 1 0 6 3 1 2 P Z 1 1 5 0 1 2 P Z 1 0 2 0 1</p>		

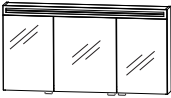

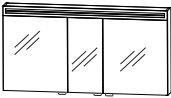



Passendes Zubehör finden Sie im separaten Register!

Programm 032 - Typenliste

Tiefenangabe entspricht der Korpusstärke		Tiefe in mm	Breite in mm	Höhe in mm	Artikelnummer	Anschlag	Aufpreis Hoch- glanz Korpus
  inkl. Griffblöcke in chrom		150	1200	720	S 2 A 5 8 1 2 5		
<p>Spiegelschrank 3 Doppelspiegeltüren 2 Mittelwände 6 Glasfachböden 1 Schalter-Steckdosen-Element 1 Spiegelblende inkl. LED-Beleuchtung 10,6 Watt / Converter 30 Watt 900 Lumen / (3000 -) 6500 Kelvin Türbreiten: 496 mm / 196 mm / 496 mm Dieses Produkt enthält eine Lichtquelle der Energieeffizienzklasse: F</p> <p>für Doppelwaschtisch-Lösung</p> <p>Optionales Zubehör: LED-Waschplatzbeleuchtung LED-Waschplatzbeleuchtung Emotion Sensor für Emotion-Beleuchtung</p>					PZ 1 0 6 3 12 PZ 1 1 5 0 12 PZ 1 0 2 0 1		
  inkl. Griffblöcke in chrom		150	1400	720	S 2 A 5 8 1 4 6		
<p>Spiegelschrank 3 Doppelspiegeltüren 2 Mittelwände 6 Glasfachböden 1 Schalter-Steckdosen-Element 1 Spiegelblende inkl. LED-Beleuchtung 12,5 Watt / Converter 30 Watt 1060 Lumen / (3000 -) 6500 Kelvin Türbreiten: 446 mm / 496 mm / 446 mm Dieses Produkt enthält eine Lichtquelle der Energieeffizienzklasse: F</p> <p>für Einzelwaschtisch-Lösung</p> <p>Optionales Zubehör: LED-Waschplatzbeleuchtung LED-Waschplatzbeleuchtung Emotion Sensor für Emotion-Beleuchtung</p>					PZ 1 0 6 3 12 PZ 1 1 5 0 12 PZ 1 0 2 0 1		
  inkl. Griffblöcke in chrom		150	1400	720	S 2 A 5 8 1 4 5		
<p>Spiegelschrank 3 Doppelspiegeltüren 2 Mittelwände 6 Glasfachböden 1 Schalter-Steckdosen-Element 1 Spiegelblende inkl. LED-Beleuchtung 12,5 Watt / Converter 30 Watt 1060 Lumen / (3000 -) 6500 Kelvin Türbreiten: 546 mm / 296 mm / 546 mm Dieses Produkt enthält eine Lichtquelle der Energieeffizienzklasse: F</p> <p>für Doppelwaschtisch-Lösung</p> <p>Optionales Zubehör: LED-Waschplatzbeleuchtung LED-Waschplatzbeleuchtung Emotion Sensor für Emotion-Beleuchtung</p>					PZ 1 0 6 3 12 PZ 1 1 5 0 12 PZ 1 0 2 0 1		

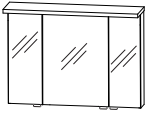

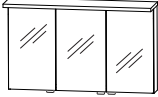



Passendes Zubehör finden Sie im separaten Register!

Programm 032 - Typenliste

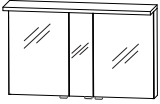
	Tiefe in mm	Breite in mm	Höhe in mm	Artikelnummer	Anschlag	Aufpreis Hoch- glanz Korpus
Tiefenangabe entspricht der Korpus-tiefe						
<h2>Spiegelschränke Serie A</h2>						
 <p>Spiegelschrank 3 Doppelspiegeltüren 2 Mittelwände 6 Glasfachböden 1 Schalter-Steckdosen-Element 1 Spiegelblende inkl. LED-Beleuchtung 14,4 Watt / Converter 30 Watt 1220 Lumen / (3000 -) 6500 Kelvin Türbreiten: 546 mm / 496 mm / 546 mm Dieses Produkt enthält eine Lichtquelle der Energieeffizienzklasse: F</p> <p>Optionales Zubehör: LED-Waschplatzbeleuchtung LED-Waschplatzbeleuchtung Emotion Sensor für Emotion-Beleuchtung</p> <p>inkl. Griffblöcke in chrom</p> 	150	1600	720	S 2 A 5 8 1 6 5 P Z 1 0 6 3 12 P Z 1 1 5 0 12 P Z 1 0 2 0 1		
<h2>Spiegelschränke Serie B</h2>						
 <p>Spiegelschrank 3 Doppelspiegeltüren 2 Mittelwände 6 Glasfachböden 1 Schalter-Steckdosen-Element 1 Gesimsboden mit LED-Beleuchtung 2 x 5,1 Watt / Converter 15 Watt 2 x 449 Lumen / (2700 -) 6500 Kelvin Türbreiten: 238 mm / 412 mm / 238 mm Dieses Produkt enthält eine Lichtquelle der Energieeffizienzklasse: E</p> <p>Optionales Zubehör: LED-Waschplatzbeleuchtung LED-Waschplatzbeleuchtung Emotion Sensor für Emotion-Beleuchtung</p> <p>inkl. Griffblöcke in chrom</p> 	150	900	668	S 2 A 4 3 9 0 1 6 P Z 1 0 6 3 90 P Z 1 1 5 0 90 P Z 1 0 2 0 1		
 <p>Spiegelschrank 3 Doppelspiegeltüren 2 Mittelwände 6 Glasfachböden 1 Schalter-Steckdosen-Element 1 Gesimsboden mit LED-Beleuchtung 2 x 7,4 Watt / Converter 30 Watt 2 x 651 Lumen / (2700 -) 6500 Kelvin Türbreiten: 388 mm / 412 mm / 388 mm Dieses Produkt enthält eine Lichtquelle der Energieeffizienzklasse: E</p> <p>für Einzelwaschtisch-Lösung</p> <p>Optionales Zubehör: LED-Waschplatzbeleuchtung LED-Waschplatzbeleuchtung Emotion Sensor für Emotion-Beleuchtung</p> <p>inkl. Griffblöcke in chrom</p> 	150	1200	668	S 2 A 4 3 1 2 1 6 P Z 1 0 6 3 12 P Z 1 1 5 0 12 P Z 1 0 2 0 1		

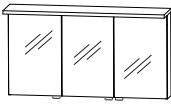
Passendes Zubehör finden Sie im separaten Register!

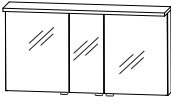
Programm 032 - Typenliste

Tiefenangabe entspricht der Korpusstärke		Tiefe in mm	Breite in mm	Höhe in mm	Artikelnummer	Anschlag	Aufpreis Hoch- glanz Korpus
  inkl. Griffblöcke in chrom		150	1200	668	S 2 A 4 3 1 2 1 5		
<p>Spiegelschrank 3 Doppelspiegeltüren 2 Mittelwände 6 Glasfachböden 1 Schalter-Steckdosen-Element 1 Gesimsboden mit LED-Beleuchtung 2 x 7,4 Watt / Converter 30 Watt 2 x 651 Lumen / (2700 -) 6500 Kelvin Türbreiten: 496 mm / 196 mm / 496 mm Dieses Produkt enthält eine Lichtquelle der Energieeffizienzklasse: E</p> <p>für Doppelwaschtisch-Lösung</p> <p>Optionales Zubehör: LED-Waschplatzbeleuchtung LED-Waschplatzbeleuchtung Emotion Sensor für Emotion-Beleuchtung</p>					PZ 1 0 6 3 12 PZ 1 1 5 0 12 PZ 1 0 2 0 1		
  inkl. Griffblöcke in chrom		150	1400	668	S 2 A 4 3 1 4 1 6		
<p>Spiegelschrank 3 Doppelspiegeltüren 2 Mittelwände 6 Glasfachböden 1 Schalter-Steckdosen-Element 1 Gesimsboden mit LED-Beleuchtung 2 x 9,0 Watt / Converter 30 Watt 2 x 792 Lumen / (2700 -) 6500 Kelvin Türbreiten: 446 mm / 496 mm / 446 mm Dieses Produkt enthält eine Lichtquelle der Energieeffizienzklasse: E</p> <p>für Einzelwaschtisch-Lösung</p> <p>Optionales Zubehör: LED-Waschplatzbeleuchtung LED-Waschplatzbeleuchtung Emotion Sensor für Emotion-Beleuchtung</p>					PZ 1 0 6 3 12 PZ 1 1 5 0 12 PZ 1 0 2 0 1		
  inkl. Griffblöcke in chrom		150	1400	668	S 2 A 4 3 1 4 1 5		
<p>Spiegelschrank 3 Doppelspiegeltüren 2 Mittelwände 6 Glasfachböden 1 Schalter-Steckdosen-Element 1 Gesimsboden mit LED-Beleuchtung 2 x 9,0 Watt / Converter 30 Watt 2 x 792 Lumen / (2700 -) 6500 Kelvin Türbreiten: 546 mm / 296 mm / 546 mm Dieses Produkt enthält eine Lichtquelle der Energieeffizienzklasse: E</p> <p>für Doppelwaschtisch-Lösung</p> <p>Optionales Zubehör: LED-Waschplatzbeleuchtung LED-Waschplatzbeleuchtung Emotion Sensor für Emotion-Beleuchtung</p>					PZ 1 0 6 3 12 PZ 1 1 5 0 12 PZ 1 0 2 0 1		





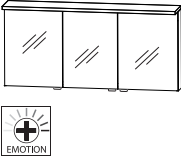
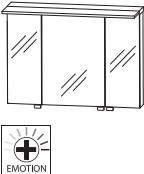
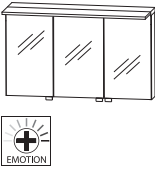

Passendes Zubehör finden Sie im separaten Register!

Programm 032 - Typenliste

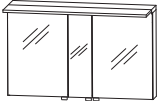
Tiefenangabe entspricht der Korpus-tiefe	Tiefe in mm	Breite in mm	Höhe in mm	Artikelnummer	Anschlag	Aufpreis Hochglanz Korpus
<p>Spiegelschrank Serie B</p>  <p>inkl. Griffblöcke in chrom</p> <p>Spiegelschrank 3 Doppelspiegeltüren 2 Mittelwände 6 Glasfachböden 1 Schalter-Steckdosen-Element 1 Gesimsboden mit LED-Beleuchtung 2 x 10,5 Watt / Converter 30 Watt 2 x 924 Lumen / (2700 -) 6500 Kelvin Türbreiten: 546 mm / 496 mm / 546 mm Dieses Produkt enthält eine Lichtquelle der Energieeffizienzklasse: E</p> <p>Optionales Zubehör: LED-Waschplatzbeleuchtung LED-Waschplatzbeleuchtung Emotion Sensor für Emotion-Beleuchtung</p>	150	1600	668	S 2 A 4 3 1 6 1 5 P Z 1 0 6 3 1 2 P Z 1 1 5 0 1 2 P Z 1 0 2 0 1		
<p>Spiegelschrank Serie C</p>  <p>inkl. Griffblöcke in chrom</p> <p>Spiegelschrank 3 Doppelspiegeltüren 2 Mittelwände 6 Glasfachböden 1 Schalter-Steckdosen-Element 1 LED-Flächenleuchte 13,6 Watt / Converter 30 Watt 873 Lumen / (2700 -) 6500 Kelvin Türbreiten: 238 mm / 412 mm / 238 mm Dieses Produkt enthält eine Lichtquelle der Energieeffizienzklasse: F</p> <p>Optionales Zubehör: LED-Waschplatzbeleuchtung LED-Waschplatzbeleuchtung Emotion Sensor für Emotion-Beleuchtung</p>	150	900	660	S 2 A 4 3 9 0 7 8 P Z 1 0 6 3 9 0 P Z 1 1 5 0 9 0 P Z 1 0 2 0 1		
<p>Spiegelschrank</p>  <p>inkl. Griffblöcke in chrom</p> <p>Spiegelschrank 3 Doppelspiegeltüren 2 Mittelwände 6 Glasfachböden 1 Schalter-Steckdosen-Element 1 LED-Flächenleuchte 18,2 Watt / Converter 30 Watt 1115 Lumen / (2700 -) 6500 Kelvin Türbreiten: 388 mm / 412 mm / 388 mm Dieses Produkt enthält eine Lichtquelle der Energieeffizienzklasse: F</p> <p>für Einzelwaschtisch-Lösung</p> <p>Optionales Zubehör: LED-Waschplatzbeleuchtung LED-Waschplatzbeleuchtung Emotion Sensor für Emotion-Beleuchtung</p>	150	1200	660	S 2 A 4 3 1 2 7 8 P Z 1 0 6 3 1 2 P Z 1 1 5 0 1 2 P Z 1 0 2 0 1		

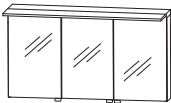

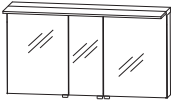



Passendes Zubehör finden Sie im separaten Register!

Programm 032 - Typenliste

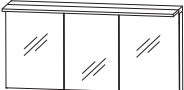
Tiefenangabe entspricht der Korpusstärke		Tiefe in mm	Breite in mm	Höhe in mm	Artikelnummer	Anschlag	Aufpreis Hoch- glanz Korpus
 <p>Spiegelschrank 3 Doppelspiegeltüren 2 Mittelwände 6 Glasfachböden 1 Schalter-Steckdosen-Element 1 LED-Flächenleuchte 18,2 Watt / Converter 30 Watt 1115 Lumen / (2700 -) 6500 Kelvin Türbreite: 496 mm / 196 mm / 496 mm Dieses Produkt enthält eine Lichtquelle der Energieeffizienzklasse: F</p> <p>für Doppelwaschtisch-Lösung</p> <p>Optionales Zubehör: LED-Waschplatzbeleuchtung LED-Waschplatzbeleuchtung Emotion Sensor für Emotion-Beleuchtung</p>		150	1200	660	S 2 A 4 3 1 2 7 7		
 <p>inkl. Griffblöcke in chrom</p>							
 <p>Spiegelschrank 3 Doppelspiegeltüren 2 Mittelwände 6 Glasfachböden 1 Schalter-Steckdosen-Element 1 LED-Flächenleuchte 21,3 Watt / Converter 30 Watt 1492 Lumen / (2700 -) 6500 Kelvin Türbreiten: 446 mm / 496 mm / 446 mm Dieses Produkt enthält eine Lichtquelle der Energieeffizienzklasse: F</p> <p>für Einzelwaschtisch-Lösung</p> <p>Optionales Zubehör: LED-Waschplatzbeleuchtung LED-Waschplatzbeleuchtung Emotion Sensor für Emotion-Beleuchtung</p>		150	1400	660	S 2 A 4 3 1 4 7 8		
 <p>inkl. Griffblöcke in chrom</p>							
 <p>Spiegelschrank 3 Doppelspiegeltüren 2 Mittelwände 6 Glasfachböden 1 Schalter-Steckdosen-Element 1 LED-Flächenleuchte 21,3 Watt / Converter 30 Watt 1492 Lumen / (2700 -) 6500 Kelvin Türbreiten: 546 mm / 296 mm / 546 mm Dieses Produkt enthält eine Lichtquelle der Energieeffizienzklasse: F</p> <p>für Doppelwaschtisch-Lösung</p> <p>Optionales Zubehör: LED-Waschplatzbeleuchtung LED-Waschplatzbeleuchtung Emotion Sensor für Emotion-Beleuchtung</p>		150	1400	660	S 2 A 4 3 1 4 7 7		
 <p>inkl. Griffblöcke in chrom</p>							

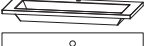
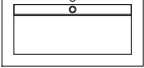
Passendes Zubehör finden Sie im separaten Register!

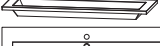
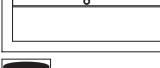
Programm 032 - Typenliste

	Tiefe in mm	Breite in mm	Höhe in mm	Artikelnummer	Anschlag	Aufpreis Hoch- glanz Korpus
<p>Tiefenangabe entspricht der Korpus-tiefe</p> <h2>Spiegelschränke Serie C</h2>   <p>inkl. Griffblöcke in chrom</p> <p>Spiegelschrank 3 Doppelspiegeltüren 2 Mittelwände 6 Glasfachböden 1 Schalter-Steckdosen-Element 1 LED-Flächenleuchte 24,4 Watt / Converter 30 Watt 1747 Lumen / (2700 -) 6500 Kelvin Türbreiten: 546 mm / 496 mm / 546 mm Dieses Produkt enthält eine Lichtquelle der Energieeffizienzklasse: F</p> <p>Optionales Zubehör: LED-Waschplatzbeleuchtung LED-Waschplatzbeleuchtung Emotion Sensor für Emotion-Beleuchtung</p>	150	1600	660	S 2 A 4 3 1 6 7 7 P Z 1 0 6 3 1 2 P Z 1 1 5 0 1 2 P Z 1 0 2 0 1		
<h2>STONEPLUS - Möbelwaschtische Serie A</h2>    <p>STONEPLUS Waschtisch, 900 mm Farbton Weiß 1 Hahnloch 1 Ablaufverblendung inkl. Permanentablauf</p> <p>kombinierbar mit WUA 3390 07</p> <p>Optionales Zubehör: CLOU Ab- und Überlaufsystem LED-Beleuchtungsprofil Bewegungssensor für LED-Beleuchtung Aufpreis ohne Hahnlochbohrung / 3-Loch (nach Skizze)*</p>	495	906	18	W M E 9 1 9 E 6 1 P Z 1 1 0 9 1 P Z 1 0 6 1 9 0 P Z 1 1 4 1		
   <p>STONEPLUS Waschtisch, 1200 mm Farbton Weiß 1 Hahnloch 1 Ablaufverblendung inkl. Permanentablauf</p> <p>kombinierbar mit WUA 3312 07</p> <p>Optionales Zubehör: CLOU Ab- und Überlaufsystem LED-Beleuchtungsprofil Bewegungssensor für LED-Beleuchtung Aufpreis ohne Hahnlochbohrung / 3-Loch (nach Skizze)*</p>	495	1206	18	W M E 9 1 2 E 6 1 P Z 1 1 0 9 1 P Z 1 0 6 1 1 2 P Z 1 1 4 1		

Die Angabe des Waschtisch-Herstellers entnehmen Sie bitte der Übersicht, die Sie am Anfang des Verkaufshandbuches finden.

***Die Lieferzeit beträgt 8 Wochen. Der Preis versteht sich pro Waschtisch. Waschtisch ohne Hahnlochbohrung nicht kombinierbar mit dem Clou-System. Bitte prüfen Sie unbedingt Ihre Auftragsbestätigung auf Richtigkeit und Vollständigkeit.**

Programm 032 - Typenliste

Tiefenangabe entspricht der Korpusstärke	Tiefe in mm	Breite in mm	Höhe in mm	Artikelnummer	Anschlag	Aufpreis Hoch- glanz Korpus
<p>STONEPLUS Doppelwaschtisch, 1200 mm Farbton Weiß 2 Hahnlöcher 1 Ablaufverblendung inkl. Permanentablauf</p> <p>kombinierbar mit WUA 3312 7, WUA 3312 07</p> <p>Optionales Zubehör: LED-Beleuchtungsprofil Bewegungssensor für LED-Beleuchtung Aufpreis ohne Hahnlochbohrung / 3-Loch (nach Skizze)*</p>	495	1206	18	WME 9 1 2 D 6 1		
<p>STONEPLUS Waschtisch, 1400 mm Farbton Weiß 1 Hahnloch 1 Ablaufverblendung inkl. Permanentablauf</p> <p>kombinierbar mit WUA 3314 07</p> <p>Optionales Zubehör: CLOU Ab- und Überlaufsystem LED-Beleuchtungsprofil Bewegungssensor für LED-Beleuchtung Aufpreis ohne Hahnlochbohrung / 3-Loch (nach Skizze)*</p>	495	1406	18	WME 9 1 4 E 6 1		
<p>STONEPLUS Doppelwaschtisch, 1400 mm Farbton Weiß 2 Hahnlöcher 1 Ablaufverblendung inkl. Permanentablauf</p> <p>kombinierbar mit WUA 3314 7, WUA 3314 07</p> <p>Optionales Zubehör: CLOU Ab- und Überlaufsystem (2 Stück bestellen) LED-Beleuchtungsprofil Bewegungssensor für LED-Beleuchtung Aufpreis ohne Hahnlochbohrung / 3-Loch (nach Skizze)*</p>	495	1406	18	WME 9 1 4 D 6 1		
<p>STONEPLUS Doppelwaschtisch, 1600 mm Farbton Weiß 2 Hahnlöcher 1 Ablaufverblendung inkl. Permanentablauf</p> <p>kombinierbar mit WUA 3316 7</p> <p>Optionales Zubehör: CLOU Ab- und Überlaufsystem (2 Stück bestellen) LED-Beleuchtungsprofil Bewegungssensor für LED-Beleuchtung Aufpreis ohne Hahnlochbohrung / 3-Loch (nach Skizze)*</p>	495	1606	18	WME 9 1 6 D 6 1		

Die Angabe des Waschtisch-Herstellers entnehmen Sie bitte der Übersicht, die Sie am Anfang des Verkaufshandbuchs finden.

***Die Lieferzeit beträgt 8 Wochen. Der Preis versteht sich pro Waschtisch. Waschtisch ohne Hahnlochbohrung nicht kombinierbar mit dem Clou-System. Bitte prüfen Sie unbedingt Ihre Auftragsbestätigung auf Richtigkeit und Vollständigkeit.**



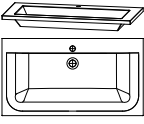
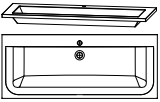
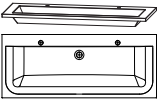
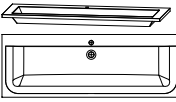
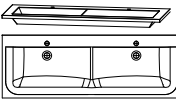

Programm 032 - Typenliste

Tiefenangabe entspricht der Korpus-tiefe	Tiefe in mm	Breite in mm	Höhe in mm	Artikelnummer	Anschlag	Aufpreis Hochglanz Korpus
<p>evermite - Möbelwaschtische Serie B</p>  <p>evermite Waschtisch, 900 mm Farbton Weiß 1 Hahnloch inkl. verdecktem Überlaufsystem in chrom</p> <p>kombinierbar mit WUA 3390 07</p> <p>Optionales Zubehör: LED-Beleuchtungsprofil Bewegungssensor für LED-Beleuchtung Aufpreis ohne Hahnlochbohrung / 3-Loch (nach Skizze)*</p>	495	906	18	SWM 9 2 9 E 2 1 P Z 1 0 6 1 9 0 P Z 1 1 4 1		
 <p>evermite Waschtisch, 1200 mm Farbton Weiß 1 Hahnloch inkl. verdecktem Überlaufsystem in chrom</p> <p>kombinierbar mit WUA 3312 07</p> <p>Optionales Zubehör: LED-Beleuchtungsprofil Bewegungssensor für LED-Beleuchtung Aufpreis ohne Hahnlochbohrung / 3-Loch (nach Skizze)*</p>	495	1206	18	SWM 9 2 2 E 2 1 P Z 1 0 6 1 1 2 P Z 1 1 4 1		
 <p>evermite Doppelwaschtisch, 1200 mm Farbton Weiß 2 Hahnlöcher inkl. Permanentablauf</p> <p>kombinierbar mit WUA 3312 7, WUA 3312 07</p> <p>Optionales Zubehör: LED-Beleuchtungsprofil Bewegungssensor für LED-Beleuchtung Aufpreis ohne Hahnlochbohrung / 3-Loch (nach Skizze)*</p>	495	1206	18	SWM 9 2 2 D 2 1 P Z 1 0 6 1 1 2 P Z 1 1 4 1		
 <p>evermite Waschtisch, 1400 mm Farbton Weiß 1 Hahnloch inkl. verdecktem Überlaufsystem in chrom</p> <p>kombinierbar mit WUA 3314 07</p> <p>Optionales Zubehör: LED-Beleuchtungsprofil Bewegungssensor für LED-Beleuchtung Aufpreis ohne Hahnlochbohrung / 3-Loch (nach Skizze)*</p>	495	1406	18	SWM 9 2 4 E 2 1 P Z 1 0 6 1 1 4 P Z 1 1 4 1		
 <p>evermite Doppelwaschtisch, 1400 mm Farbton Weiß 2 Hahnlöcher inkl. verdecktem Überlaufsystem in chrom</p> <p>kombinierbar mit WUA 3314 7, WUA 3314 07</p> <p>Optionales Zubehör: LED-Beleuchtungsprofil Bewegungssensor für LED-Beleuchtung Aufpreis ohne Hahnlochbohrung / 3-Loch (nach Skizze)*</p>	495	1406	18	SWM 9 2 4 D 2 1 P Z 1 0 6 1 1 4 P Z 1 1 4 1		

Die Angabe des Waschtisch-Herstellers entnehmen Sie bitte der Übersicht, die Sie am Anfang des Verkaufshandbuches finden.

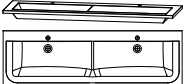
***Die Lieferzeit beträgt 8 Wochen. Der Preis versteht sich pro Waschtisch. Waschtisch ohne Hahnlochbohrung nicht kombinierbar mit dem Clou-System. Bitte prüfen Sie unbedingt Ihre Auftragsbestätigung auf Richtigkeit und Vollständigkeit.**

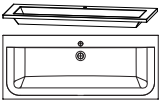





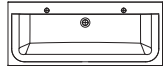

Programm 032 - Typenliste

Tiefenangabe entspricht der Korpus­tiefe	Tiefe in mm	Breite in mm	Höhe in mm	Artikelnummer	Anschlag	Aufpreis Hochglanz Korpus
<h2>evermite - Möbelwaschtische Serie B</h2>						
 <p>evermite Doppelwaschtisch, 1600 mm Farbton Weiß 2 Hahnlöcher inkl. verdecktem Überlaufsystem in chrom</p> <p>kombinierbar mit WUA 3316 7</p> <p>Optionales Zubehör: LED-Beleuchtungsprofil Bewegungssensor für LED-Beleuchtung Aufpreis ohne Hahnlochbohrung / 3-Loch (nach Skizze)*</p>	495	1606	18	SWM 9 2 6 D 2 1 P Z 1 0 6 1 16 P Z 1 1 4 1		
<h2>Glas - Möbelwaschtische</h2>						
 <p>Glaswaschtisch, 900 mm Farbton Optiwhite</p> <p>Glaswaschtisch, 900 mm Farbton Optiwhite matt</p>  <p>1 Hahnloch inkl. verdecktem Überlaufsystem in chrom</p> <p>kombinierbar mit WUA 3390 09</p> <p>Optionales Zubehör: Neutralvernetzendes Silikon für Glaswaschtische Aufpreis ohne Hahnlochbohrung / 3-Loch (nach Skizze)*</p>	495	906	12	WGS 9 2 9 E 8 2 WGS 9 2 9 E 9 2 P Z 1 2 3 5		
 <p>Glaswaschtisch, 1200 mm Farbton Optiwhite</p> <p>Glaswaschtisch, 1200 mm Farbton Optiwhite matt</p>  <p>1 Hahnloch inkl. verdecktem Überlaufsystem in chrom</p> <p>kombinierbar mit WUA 3312 09</p> <p>Optionales Zubehör: Neutralvernetzendes Silikon für Glaswaschtische Aufpreis ohne Hahnlochbohrung / 3-Loch (nach Skizze)*</p>	495	1206	12	WGS 9 2 2 E 8 2 WGS 9 2 2 E 9 2 P Z 1 2 3 5		

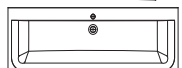
Die Angabe des Waschtisch-Herstellers entnehmen Sie bitte der Übersicht, die Sie am Anfang des Verkaufshandbuchs finden.

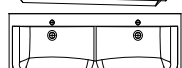
***Die Lieferzeit beträgt 8 Wochen. Der Preis versteht sich pro Waschtisch. Waschtisch ohne Hahnlochbohrung nicht kombinierbar mit dem Clou-System. Bitte prüfen Sie unbedingt Ihre Auftragsbestätigung auf Richtigkeit und Vollständigkeit.**

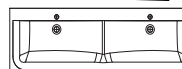
Programm 032 - Typenliste





Tiefenangabe entspricht der Korpus-tiefe	Tiefe in mm	Breite in mm	Höhe in mm	Artikelnummer	Anschlag	Aufpreis Hochglanz Korpus	
Glas - Möbelwaschtische							
  	Glas Doppelwaschtisch, 1200 mm Farbton Optiwhite	495	1206	12	WGS 9 2 2 D 8 2		
	Glas Doppelwaschtisch, 1200 mm Farbton Optiwhite matt	495	1206	12	WGS 9 2 2 D 9 2		
	2 Hahnlöcher inkl. nicht verschließbarem Ablaufventil kombinierbar mit WUA 3312 09 Optionales Zubehör: Neutralvernetzendes Silikon für Glaswaschtische Aufpreis ohne Hahnlochbohrung / 3-Loch (nach Skizze)*				P Z 1 2 3 5		
  	Glaswaschtisch, 1400 mm Farbton Optiwhite	495	1406	12	WGS 9 2 4 E 8 2		
	Glaswaschtisch, 1400 mm Farbton Optiwhite matt	495	1406	12	WGS 9 2 4 E 9 2		
	1 Hahnloch inkl. verdecktem Überlaufsystem in chrom kombinierbar mit WUA 3314 09 Optionales Zubehör: Neutralvernetzendes Silikon für Glaswaschtische Aufpreis ohne Hahnlochbohrung / 3-Loch (nach Skizze)*				P Z 1 2 3 5		
  	Glas Doppelwaschtisch, 1400 mm Farbton Optiwhite	495	1406	12	WGS 9 2 4 D 8 2		
	Glas Doppelwaschtisch, 1400 mm Farbton Optiwhite matt	495	1406	12	WGS 9 2 4 D 9 2		
	2 Hahnlöcher inkl. 2 verdeckten Überlaufsystemen in chrom kombinierbar mit WUA 3314 9 Optionales Zubehör: Neutralvernetzendes Silikon für Glaswaschtische Aufpreis ohne Hahnlochbohrung / 3-Loch (nach Skizze)*				P Z 1 2 3 5		
  	Glas Doppelwaschtisch, 1600 mm Farbton Optiwhite	495	1606	12	WGS 9 2 6 D 8 2		
	Glas Doppelwaschtisch, 1600 mm Farbton Optiwhite matt	495	1606	12	WGS 9 2 6 D 9 2		
	2 Hahnlöcher inkl. 2 verdeckten Überlaufsystemen in chrom kombinierbar mit WUA 3316 9 Optionales Zubehör: Neutralvernetzendes Silikon für Glaswaschtische Aufpreis ohne Hahnlochbohrung / 3-Loch (nach Skizze)*				P Z 1 2 3 5		

Die Angabe des Waschtisch-Herstellers entnehmen Sie bitte der Übersicht, die Sie am Anfang des Verkaufshandbuchs finden.

*Die Lieferzeit beträgt 8 Wochen. Der Preis versteht sich pro Waschtisch. Waschtisch ohne Hahnlochbohrung nicht

032.14 kombinierbar mit dem Clou-System. Bitte prüfen Sie unbedingt Ihre Auftragsbestätigung auf Richtigkeit und Vollständigkeit.

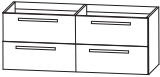
Programm 032 - Typenliste

Tiefenangabe entspricht der Korpus-tiefe		Tiefe in mm	Breite in mm	Höhe in mm	Artikelnummer	Anschlag	Aufpreis Hoch- glanz Korpus
	Waschtischunterschrank 900 mm breit 1 Metallauszug mit Einzugsdämpfung und Reling 1 Metallauszug mit Einzugsdämpfung	470	900	480	W U A 3 3 9 0 0 7		
	für evermite- und Stoneplus-Waschtische für Glaswaschtische		900	480	W U A 3 3 9 0 0 9		
Optionales Zubehör: Raumspar-siphon DN 40 Raumspar-siphon DN 32					P Z 1 3 6 7 P Z 1 4 2 3		
	Waschtischunterschrank 1200 mm breit 1 Metallauszug mit Einzugsdämpfung und Reling 1 Metallauszug mit Einzugsdämpfung	470	1200	480	W U A 3 3 1 2 0 7		
	für evermite- und Stoneplus-Waschtische für Glaswaschtische		1200	480	W U A 3 3 1 2 0 9		
Optionales Zubehör: Raumspar-siphon DN 40 Raumspar-siphon DN 32					P Z 1 3 6 7 P Z 1 4 2 3		
	Waschtischunterschrank 1200 mm breit bestehend aus 2 Elementen 2 Metallauszüge mit Einzugsdämpfung und Reling 2 Metallschubkästen mit Einzugsdämpfung	470	1200	480	W U A 3 3 1 2 7		
	für evermite- und Stoneplus-Waschtische				W U A 3 3 1 2 9		
Optionales Zubehör: Raumspar-siphon DN 40 Raumspar-siphon DN 32					P Z 1 3 6 7 P Z 1 4 2 3		
	Waschtischunterschrank 1400 mm breit 1 Metallauszug mit Einzugsdämpfung und Reling 1 Metallauszug mit Einzugsdämpfung	470	1400	480	W U A 3 3 1 4 0 7		
	für evermite- und Stoneplus-Waschtische für Glaswaschtische		1400	480	W U A 3 3 1 4 0 9		
Optionales Zubehör: Raumspar-siphon DN 40 Raumspar-siphon DN 32					P Z 1 3 6 7 P Z 1 4 2 3		
	Waschtischunterschrank 1400 mm breit bestehend aus 2 Elementen 2 Metallauszüge mit Einzugsdämpfung und Reling 2 Metallschubkästen mit Einzugsdämpfung	470	1400	480	W U A 3 3 1 4 7		
	für evermite- und Stoneplus-Waschtische für Glaswaschtische				W U A 3 3 1 4 9		
Optionales Zubehör: Raumspar-siphon DN 40 (2 Stück bestellen) Raumspar-siphon DN 32 (2 Stück bestellen)					P Z 1 3 6 7 P Z 1 4 2 3		

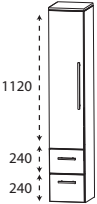
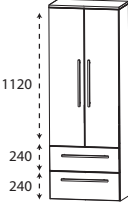
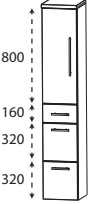
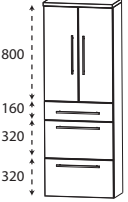

Passendes Zubehör finden Sie im separaten Register!

Programm 032 - Typenliste

	Tiefe in mm	Breite in mm	Höhe in mm	Artikelnummer	Anschlag	Aufpreis Hoch- glanz Korpus
Tiefenangabe entspricht der Korpus-tiefe						
Waschtischunterschranke						
				Waschtischunterschrank 1600 mm breit bestehend aus 2 Elementen 2 Metallauszüge mit Einzugsdämpfung und Reling 2 Metallschubkästen mit Einzugsdämpfung		
	470	1600	480	WUA 3 3 1 6 7		
	470	1600	480	WUA 3 3 1 6 9		
				für evermite- und Stoneplus-Waschtische		
				für Glaswaschtische		
				Optionales Zubehör: Raumsparsiphon DN 40 (2 Stück bestellen) Raumsparsiphon DN 32 (2 Stück bestellen)		
				P Z 1 3 6 7 P Z 1 4 2 3		
Hochschränke						
	300	300	1628	HNA 0 8 3 A 7 1	L/R	
	300	400	1628	HNA 0 8 4 A 7 1	L/R	
				1 Tür 4 Glasfachböden 2 Metallauszüge mit Einzugsdämpfung 1 Abdeckplatte 330 mm tief		
	300	600	1628	HNA 0 8 6 A 7 1		
				2 Türen 4 Glasfachböden 2 Metallauszüge mit Einzugsdämpfung 1 Abdeckplatte 330 mm tief		
	300	300	1628	HNA 0 9 3 A 7 M	L/R	
	300	400	1628	HNA 0 9 4 A 7 M	L/R	
				1 Tür 2 Glasfachböden (o.) 2 Metallauszüge mit Einzugsdämpfung 1 Metallschubkasten mit Einzugsdämpfung 1 Abdeckplatte 330 mm tief		
	300	600	1628	HNA 0 9 6 A 7 M		
				2 Türen 2 Glasfachböden (o.) 2 Metallauszüge mit Einzugsdämpfung 1 Metallschubkasten mit Einzugsdämpfung 1 Abdeckplatte 330 mm tief		

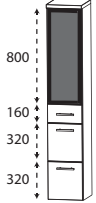

Passendes Zubehör finden Sie im separaten Register!

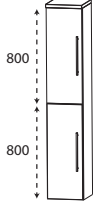
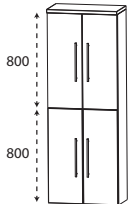
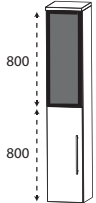
Programm 032 - Typenliste

Tiefenangabe entspricht der Korpus-tiefe		Tiefe in mm	Breite in mm	Höhe in mm	Artikelnummer	Anschlag	Aufpreis Hochglanz Korpus
	<p>Hochschrank 1 Glasrahmentür mit Rauchglas in Anthrazit 2 Glasfachböden (o.) 2 Metallauszüge mit Einzugsdämpfung 1 Metallschubkasten mit Einzugsdämpfung 1 Abdeckplatte 330 mm tief</p>	300	300	1628	HNA 0 9 3 2 2 E	L/R	
	<p>Hochschrank 2 Glasrahmentüren mit Rauchglas in Anthrazit 2 Glasfachböden (o.) 2 Metallauszüge mit Einzugsdämpfung 1 Metallschubkasten mit Einzugsdämpfung 1 Abdeckplatte 330 mm tief</p>	300	600	1628	HNA 0 9 6 2 2 E		
	<p>Hochschrank 2 Türen 2 Glasfachböden (o.) 2 Glasfachböden (u.) 1 Abdeckplatte 330 mm tief</p> <p>Maßvariabel: Bitte die Korpus-tiefe angeben. Ablageplatte wird der Schranktiefe angepasst.</p>	300 300 150-299 150-299	300 400 300 400	1628 1628 1628 1628	HNA 0 3 3 A 7 HNA 0 3 4 A 7 HVA 0 3 3 0 HVA 0 3 4 0	L/R L/R L/R L/R	
	<p>Hochschrank 4 Türen 2 Glasfachböden (o.) 2 Glasfachböden (u.) 1 Abdeckplatte 330 mm tief</p> <p>Maßvariabel: Bitte die Korpus-tiefe angeben. Ablageplatte wird der Schranktiefe angepasst.</p>	300 150-299	600 600	1628 1628	HNA 0 3 6 A 7 HVA 0 3 6 0		
	<p>Hochschrank 1 Glasrahmentür mit Rauchglas in Anthrazit 1 Tür 2 Glasfachböden (o.) 2 Glasfachböden (u.) 1 Abdeckplatte 330 mm tief</p> <p>Maßvariabel: Bitte die Korpus-tiefe angeben. Ablageplatte wird der Schranktiefe angepasst.</p>	300 150-299	300 300	1628 1628	HNA 0 3 3 2 2 E HVA 0 3 3 2	L/R L/R	

Passendes Zubehör finden Sie im separaten Register!

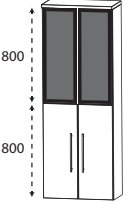
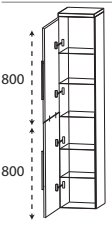
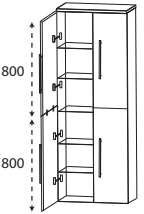
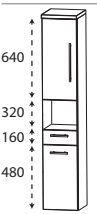
Programm 032 - Typenliste

Tiefenangabe entspricht der Korpus-tiefe		Tiefe in mm	Breite in mm	Höhe in mm	Artikelnummer	Anschlag	Aufpreis Hoch- glanz Korpus
Hochschränke							
	Hochschrank 2 Glasrahmentüren mit Rauchglas in Anthrazit 2 Türen 2 Glasfachböden (o.) 2 Glasfachböden (u.) 1 Abdeckplatte 330 mm tief	300	600	1628	HNA 0 3 6 2 2 E		
	Maßvariabel: Bitte die Korpus-tiefe angeben. Ablageplatte wird der Schranktiefe angepasst.	150-299	600	1628	HVA 0 3 6 2		
	Hochschrank als Besenschrank 2 miteinander verstiftete Türen 5 Glasfachböden 1 Abdeckplatte 330 mm tief	300	300	1628	HNA 0 3 3 A 7 1	L/R	
		300	400	1628	HNA 0 3 4 A 7 1	L/R	
	Hochschrank als Besenschrank 2 miteinander verstiftete Türen links 2 miteinander verstiftete Türen rechts 5 durchgängige Glasfachböden 1 Abdeckplatte 330 mm tief	300	600	1628	HNA 0 3 6 A 7 1		
	Hochschrank 1 Tür 1 Glasfachboden (o.) 1 offenes Fach 1 Metallschubkasten mit Einzugsdämpfung 1 Tür 1 Glasfachboden (u.) 1 Abdeckplatte 330 mm tief	300	300	1628	HNA 0 2 3 A 7 1	L/R	
		300	400	1628	HNA 0 2 4 A 7 1	L/R	
	Hochschrank 2 Türen 1 Glasfachboden (o.) 1 offenes Fach 1 Metallschubkasten mit Einzugsdämpfung 2 Türen 1 Glasfachboden (u.) 1 Abdeckplatte 330 mm tief	300	600	1628	HNA 0 2 6 A 7 1		

Passendes Zubehör finden Sie im separaten Register!

Programm 032 - Typenliste

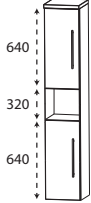
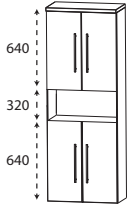
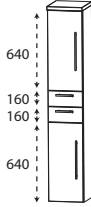
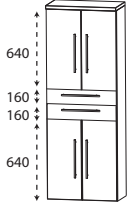
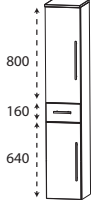
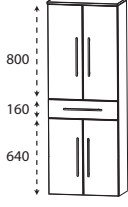
Tiefenangabe entspricht der Korpus-tiefe		Tiefe in mm	Breite in mm	Höhe in mm	Artikelnummer	Anschlag	Aufpreis Hoch- glanz Korpus
	Hochschrank 1 Tür 1 Glasfachboden (o.) 1 offenes Fach 1 Tür 1 Glasfachboden (u.) 1 Abdeckplatte 330 mm tief	300	300	1628	HNA 0 2 3 A 7 2	L/R	
		300	400	1628	HNA 0 2 4 A 7 2	L/R	
	Hochschrank 2 Türen 1 Glasfachboden (o.) 1 offenes Fach 2 Türen 1 Glasfachboden (u.) 1 Abdeckplatte 330 mm tief	300	600	1628	HNA 0 2 6 A 7 2		
	Hochschrank 1 Tür 1 Glasfachboden (o.) 2 Metallschubkästen mit Einzugsdämpfung 1 Tür 1 Glasfachboden (u.) 1 Abdeckplatte 330 mm tief	300	300	1628	HNA 0 4 3 A 7 1	L/R	
		300	400	1628	HNA 0 4 4 A 7 1	L/R	
	Hochschrank 2 Türen 1 Glasfachboden (o.) 2 Metallschubkästen mit Einzugsdämpfung 2 Türen 1 Glasfachboden (u.) 1 Abdeckplatte 330 mm tief	300	600	1628	HNA 0 4 6 A 7 1		
	Hochschrank 1 Tür 2 Glasfachböden (o.) 1 Metallschubkasten mit Einzugsdämpfung 1 Tür 1 Glasfachboden (u.) 1 Abdeckplatte 330 mm tief	300	300	1628	HNA 0 5 3 A 7 M	L/R	
		300	400	1628	HNA 0 5 4 A 7 M	L/R	
	Hochschrank 2 Türen 2 Glasfachböden (o.) 1 Metallschubkasten mit Einzugsdämpfung 2 Türen 1 Glasfachboden (u.) 1 Abdeckplatte 330 mm tief	300	600	1628	HNA 0 5 6 A 7 M		

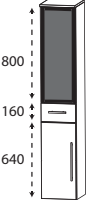
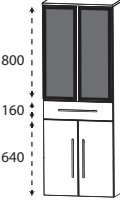
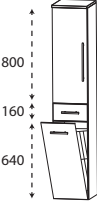
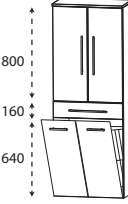
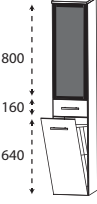

Passendes Zubehör finden Sie im separaten Register!

Programm 032 - Typenliste

		Tiefe in mm	Breite in mm	Höhe in mm	Artikelnummer	Anschlag	Aufpreis Hoch- glanz Korpus
Tiefenangabe entspricht der Korpusstiefe							
Hochschränke							
	Hochschrank 1 Glasrahmentür mit Rauchglas in Anthrazit 2 Glasfachböden (o.) 1 Metallschubkasten mit Einzugsdämpfung 1 Tür 1 Glasfachboden (u.) 1 Abdeckplatte 330 mm tief	300	300	1628	HNA 0 5 3 2 2 E	L/R	
	Hochschrank 2 Glasrahmentüren mit Rauchglas in Anthrazit 2 Glasfachböden (o.) 1 Metallschubkasten mit Einzugsdämpfung 2 Türen 1 Glasfachboden (u.) 1 Abdeckplatte 330 mm tief	300	600	1628	HNA 0 5 6 2 2 E		
	Hochschrank mit Wäschekippe 1 Tür 2 Glasfachböden 1 Metallschubkasten mit Einzugsdämpfung 1 Wäschekippe mit Drahtkorb 1 Abdeckplatte 330 mm tief Volumen Wäschekippe: 25 Liter Volumen Wäschekippe: 35 Liter	300	300	1628	HNA 0 5 3 A 7 W	L/R	
		300	400	1628	HNA 0 5 4 A 7 W	L/R	
	Hochschrank mit Wäschekippe 2 Türen 2 Glasfachböden 1 Metallschubkasten mit Einzugsdämpfung 1 Wäschekippe mit Drahtkorb 1 Abdeckplatte 330 mm tief Volumen Wäschekippe: 55 Liter	300	600	1628	HNA 0 5 6 A 7 W		
	Hochschrank mit Wäschekippe 1 Glasrahmentür mit Rauchglas in Anthrazit 2 Glasfachböden 1 Metallschubkasten mit Einzugsdämpfung 1 Wäschekippe mit Drahtkorb Volumen Wäschekippe: 25 Liter 1 Abdeckplatte 330 mm tief	300	300	1628	HNA 0 5 3 2 2 W	L/R	

Passendes Zubehör finden Sie im separaten Register!

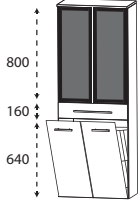
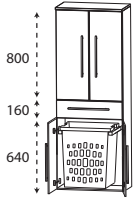
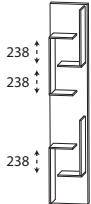
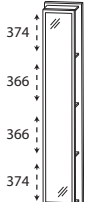
Programm 032 - Typenliste

Tiefenangabe entspricht der Korpus-tiefe		Tiefe in mm	Breite in mm	Höhe in mm	Artikelnummer	Anschlag	Aufpreis Hoch- glanz Korpus
Hochschränke							
	<p>Hochschrank mit Wäschekippe 2 Glasrahmentüren mit Rauchglas in Anthrazit 2 Glasfachböden 1 Metallschubkasten mit Einzugsdämpfung 1 Wäschekippe mit Drahtkorb Volumen Wäschekippe: 55 Liter 1 Abdeckplatte 330 mm tief</p>	300	600	1628	HNA 0 5 6 2 2 W		
	<p>Hochschrank mit Wäscheauszug 2 Türen 2 Glasfachböden (o.) 1 Metallschubkasten mit Einzugsdämpfung 2 Türen 1 Wäscheauszug mit Kunststoffkorb 1 Abdeckplatte 330 mm tief Volumen Wäscheauszug: 40 Liter</p>	300	600	1628	HNA 0 5 6 A 1 W		
Hochschrank-Regale							
	<p>Hochschrank-Regal mit offener Ablage in Korpusdekor</p>	150	300	1600	RG 1 0 3 0 0 1		
	<p>Hochschrank-Regal mit Spiegelfläche 4 Ablagefächer in Korpusdekor</p>	150	300	1600	RG 1 0 3 0 0 2		
	<p>Hochschrank-Regal 4 Funktionshaken 4 Ablagefächer in Korpusdekor</p>	150	300	1600	RG 1 0 3 0 0 3		

Passendes Zubehör finden Sie im separaten Register!

Programm 032 - Typenliste

Tiefenangabe entspricht der Korpus-tiefe

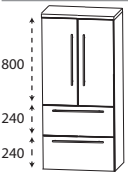
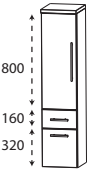
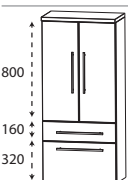
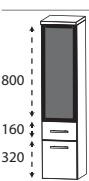
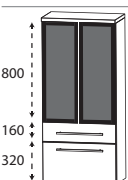
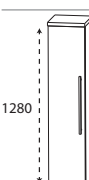
	Tiefe in mm	Breite in mm	Höhe in mm	Artikelnummer	Anschlag	Aufpreis Hoch- glanz Korpus
	300	300	1308	MNA 8 7 3 A 7	L/R	
	300	400	1308	MNA 8 7 4 A 7	L/R	
	300	600	1308	MNA 8 7 6 A 7		
	300	300	1308	MNA 8 8 3 A 7 M	L/R	
	300	400	1308	MNA 8 8 4 A 7 M	L/R	
	300	600	1308	MNA 8 8 6 A 7 M		
	300	300	1308	MNA 8 8 3 2 2 E	L/R	
	300	600	1308	MNA 8 8 6 2 2 E		
	300	300	1308	MNA 8 1 3 A 7	L/R	
	300	400	1308	MNA 8 1 4 A 7	L/R	
	150-299	300	1308	MVA 8 1 3 0	L/R	
	150-299	400	1308	MVA 8 1 4 0	L/R	

Passendes Zubehör finden Sie im separaten Register!

Programm 032 - Typenliste

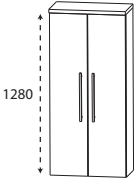
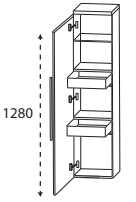
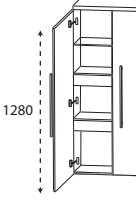
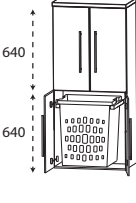
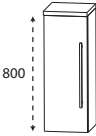
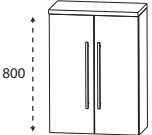
Tiefenangabe entspricht der Korpus-tiefe		Tiefe in mm	Breite in mm	Höhe in mm	Artikelnummer	Anschlag	Aufpreis Hochglanz Korpus
Mittelschränke							
	Mittelschrank 2 Türen 4 Glasfachböden 1 Abdeckplatte 330 mm tief	300	600	1308	M N A 8 1 6 A 7		
	Maßvariabel: Bitte die Korpus-tiefe angeben. Ablageplatte wird der Schranktiefe angepasst.	150-299	600	1308	M V A 8 1 6 0		
	Mittelschrank mit Innenschubkästen 1 Tür 2 Metall-Innenschubkästen mit Einzugsdämpfung 1 Glasfachboden 1 Abdeckplatte 330 mm tief	300 300	300 400	1308 1308	M N A 8 4 3 A 7 M N A 8 4 4 A 7	L/R L/R	
	Mittelschrank mit Innenschubkästen 2 Türen 2 durchgängige Metall-Innenschubkästen mit Einzugsdämpfung 1 durchgängiger Glasfachboden 1 Abdeckplatte 330 mm tief	300	600	1308	M N A 8 4 6 A 7		
	Mittelschrank mit Wäscheauszug 2 Türen 1 Glasfachboden (o.) 2 Türen 1 Wäscheauszug mit Kunststoffkorb Volumen Wäscheauszug: 40 Liter 1 Abdeckplatte 330 mm tief	300	600	1308	M N A 8 3 6 A 1 W		
Highboards							
	Highboard 1 Tür 2 Glasfachböden 1 Abdeckplatte 330 mm tief Maßvariabel: Bitte die Korpus-tiefe angeben. Ablageplatte wird der Schranktiefe angepasst.	300	300	828	H B A 5 1 3 A 7	L/R	
		300	400	828	H B A 5 1 4 A 7	L/R	
		150-299	300	828	H B V A 5 1 3	L/R	
		150-299	400	828	H B V A 5 1 4	L/R	
	Highboard 2 Türen 2 Glasfachböden 1 Abdeckplatte 330 mm tief Maßvariabel: Bitte die Korpus-tiefe angeben. Ablageplatte wird der Schranktiefe angepasst.	300	600	828	H B A 5 1 6 A 7		
		150-299	600	828	H B V A 5 1 6		

Passendes Zubehör finden Sie im separaten Register!

Programm 032 - Typenliste

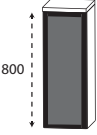
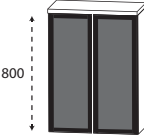
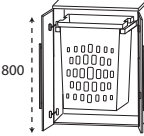
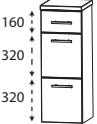
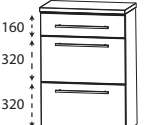
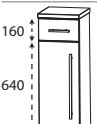
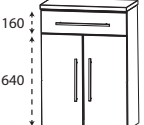
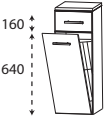
	Tiefe in mm	Breite in mm	Höhe in mm	Artikelnummer	Anschlag	Aufpreis Hoch- glanz Korpus
Tiefenangabe entspricht der Korpus-tiefe						
Highboards						
	300	300	828	H B A 5 1 3 2 2 E	L/R	
	150-299	300	828	H B V 5 1 3 2	L/R	
	Maßvariabel: Bitte die Korpus-tiefe angeben. Ablageplatte wird der Schrank-tiefe angepasst.					
	300	600	828	H B A 5 1 6 2 2 E		
	150-299	600	828	H B V 5 1 6 2		
	Maßvariabel: Bitte die Korpus-tiefe angeben. Ablageplatte wird der Schrank-tiefe angepasst.					
	300	600	828	H B A 5 1 6 A 1 W		
	Volumen Wäscheauszug: 40 Liter					
	300	300	828	H B A 5 6 3 A 7 M		
	300	400	828	H B A 5 6 4 A 7 M		
	1 Metallschubkasten mit Einzugsdämpfung 2 Metallauszüge mit Einzugsdämpfung 1 Abdeckplatte 330 mm tief					
	300	300	828	H B A 5 6 3 A 7 M		
	300	400	828	H B A 5 6 4 A 7 M		
	300	600	828	H B A 5 6 6 A 7 M		
	1 Metallschubkasten mit Einzugsdämpfung 2 Metallauszüge mit Einzugsdämpfung 1 Abdeckplatte 330 mm tief					
	300	300	828	H B A 5 5 3 A 7 M	L/R	
	300	400	828	H B A 5 5 4 A 7 M	L/R	
	1 Metallschubkasten mit Einzugsdämpfung 1 Tür 1 Glasfachboden 1 Abdeckplatte 330 mm tief					
	300	600	828	H B A 5 5 6 A 7 M		
	1 Metallschubkasten mit Einzugsdämpfung 2 Türen 1 Glasfachboden 1 Abdeckplatte 330 mm tief					
	300	300	828	H B A 5 5 3 A 7 W		
	300	400	828	H B A 5 5 4 A 7 W		
	Volumen Wäschekippe: 25 Liter Volumen Wäschekippe: 35 Liter					



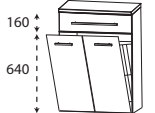
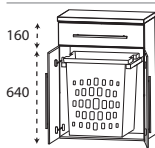
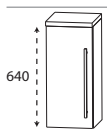
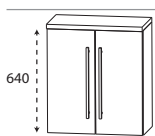
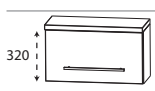
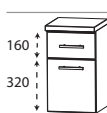
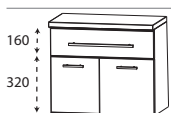

Passendes Zubehör finden Sie im separaten Register!

Programm 032 - Typenliste

	Tiefe in mm	Breite in mm	Höhe in mm	Artikelnummer	Anschlag	Aufpreis Hoch- glanz Korpus
Tiefenangabe entspricht der Korpus-tiefe						
Highboards						
 <p>160 640</p>						
<p>Highboard mit Wäschekippe 1 Metallschubkasten mit Einzugsdämpfung 1 Wäschekippe mit Drahtkorb 1 Abdeckplatte 330 mm tief Volumen Wäschekippe: 55 Liter</p>	300	600	828	H B A 5 5 6 A 7 W		
 <p>160 640</p>						
<p>Highboard mit Wäscheauszug 1 Metallschubkasten mit Einzugsdämpfung 2 Türen 1 Wäscheauszug mit Kunststoffkorb 1 Abdeckplatte 325 mm tief Volumen Wäscheauszug: 40 Liter</p>	300	600	828	H B A 5 5 6 A 1 W		
Oberschränke						
 <p>640</p>						
<p>Oberschrank 1 Tür 1 Glasfachboden 1 Abdeckplatte 180 mm tief</p> <p>Maßvariabel: Bitte die Korpus-tiefe angeben. Ablageplatte wird der Schranktiefe angepasst.</p>	150 150 151-300 151-300	300 400 300 400	668 668 668 668	O G A 4 1 3 A 7 O G A 4 1 4 A 7 O V A 4 1 3 0 O V A 4 1 4 0	L/R L/R L/R L/R	
 <p>640</p>						
<p>Oberschrank 2 Türen 1 Glasfachboden 1 Abdeckplatte 180 mm tief</p> <p>Maßvariabel: Bitte die Korpus-tiefe angeben. Ablageplatte wird der Schranktiefe angepasst.</p>	150 151-300	600 600	668 668	O G A 4 1 6 A 7 O V A 4 1 6 0		
 <p>320</p>						
<p>Oberschrank 1 Klapptür 1 Abdeckplatte 260 mm tief</p>	230	600	348	O M A 2 1 6 A 7 K		
Unterschränke						
 <p>160 320</p>						
<p>Unterschrank 1 Metallschubkasten mit Einzugsdämpfung 1 Tür 1 Abdeckplatte 330 mm tief</p>	300 300	300 400	508 508	U N A 3 2 3 A 7 M U N A 3 2 4 A 7 M	L/R L/R	
 <p>160 320</p>						
<p>Unterschrank 1 Metallschubkasten mit Einzugsdämpfung 2 Türen 1 Abdeckplatte 330 mm tief</p>	300	600	508	U N A 3 2 6 A 7 M		

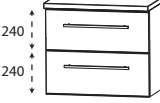

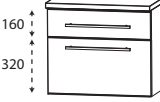
Passendes Zubehör finden Sie im separaten Register!

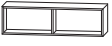
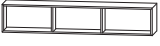
Programm 032 - Typenliste

Tiefenangabe entspricht der Korpus-tiefe		Tiefe in mm	Breite in mm	Höhe in mm	Artikelnummer	Anschlag	Aufpreis Hoch- glanz Korpus
Unterschranke							
	Unterschrank 2 Auszüge mit Einzugsdämpfung 1 Abdeckplatte 330 mm tief	300	300	508	UNA 3 6 3 A 7		
		300	400	508	UNA 3 6 4 A 7		
	Unterschrank 2 Auszüge mit Einzugsdämpfung 1 Abdeckplatte 330 mm tief	300	300	508	UNA 3 6 3 A 7		
		300	400	508	UNA 3 6 4 A 7		
		300	600	508	UNA 3 6 6 A 7		
	Unterschrank 1 Metallschubkasten mit Einzugsdämpfung 1 Metallauszug mit Einzugsdämpfung 1 Abdeckplatte 330 mm tief	300	300	508	UNA 3 4 3 A 7 M		
		300	400	508	UNA 3 4 4 A 7 M		
	Unterschrank 1 Metallschubkasten mit Einzugsdämpfung 1 Metallauszug mit Einzugsdämpfung 1 Abdeckplatte 330 mm tief	300	300	508	UNA 3 4 3 A 7 M		
		300	400	508	UNA 3 4 4 A 7 M		
		300	600	508	UNA 3 4 6 A 7 M		
	Unterschrank 1 Klapptür 1 Abdeckplatte 260 mm tief	230	600	348	UMA 2 1 6 A 7 K		
Regale							
	Funktionsregal Ecken auf Gehrung geschnitten senkrechte oder waagerechte Montage möglich Bitte Farbvariante angeben: Nr. 501 weiß matt lackiert Nr. 547 schwarz matt lackiert	150	300	160	RGL 1 1 3 0 0 1		
	Funktionsregal Ecken auf Gehrung geschnitten senkrechte oder waagerechte Montage möglich Bitte Farbvariante angeben: Nr. 501 weiß matt lackiert Nr. 547 schwarz matt lackiert	150	600	160	RGL 1 1 6 0 0 2		
	Funktionsregal Ecken auf Gehrung geschnitten senkrechte oder waagerechte Montage möglich Bitte Farbvariante angeben: Nr. 501 weiß matt lackiert Nr. 547 schwarz matt lackiert	150	900	160	RGL 1 1 9 0 0 3		

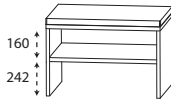
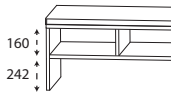

Passendes Zubehör finden Sie im separaten Register!

Programm 032 - Typenliste

	Tiefe in mm	Breite in mm	Höhe in mm	Artikelnummer	Anschlag	Aufpreis Hoch- glanz Korpus
Tiefenangabe entspricht der Korpus Tiefe						
Wäscherolli						
	470	470	756	WRS 4 0 4 7		
Wäscherolli 1 Klappdeckel, inkl. Dämpfung 1 herausnehmbarer Wäschesack, waschbar 4 Rollen (2 feststellbar) Farbvariante entspricht der Korpusfarbe Höhenangabe inkl. Rollen (100 mm)						
Sitzbänke						
	450	600	508	SET BANK 6 W		
Sitzbank 1 Ablagefach 1 Sitzkissen aus Kunstleder Farbvariante entspricht der Korpusfarbe Sitzkissen in creme-weiß Sitzkissen in schwarz						
	450	900	508	SET BANK 9 W		
Sitzbank 2 Ablagefächer 1 Sitzkissen aus Kunstleder Farbvariante entspricht der Korpusfarbe Sitzkissen in creme-weiß Sitzkissen in schwarz						
Steckboarde						
	150	300	28	SBG 6 0 3 0		
Steckboard rundum mit ABS-Dickkante inkl. Steckboardträger 300 mm breit inkl. 2 Steckboardträger 400 mm breit inkl. 2 Steckboardträger 600 mm breit inkl. 2 Steckboardträger 900 mm breit inkl. 3 Steckboardträger 1200 mm breit inkl. 3 Steckboardträger 1400 mm breit inkl. 3 Steckboardträger 1600 mm breit inkl. 4 Steckboardträger						
	150	400	28	SBG 6 0 4 0		
	150	600	28	SBG 6 0 6 0		
	150	900	28	SBG 6 0 9 0		
	150	1200	28	SBG 6 0 1 2		
	150	1400	28	SBG 6 0 1 4		
	150	1600	28	SBG 6 0 1 6		

Passendes Zubehör finden Sie im separaten Register!



Programm 032 - Typenliste

Tiefenangabe entspricht der Korpus-tiefe	Tiefe in mm	Breite in mm	Höhe in mm	Artikelnummer	Anschlag	Aufpreis Hochglanz Korpus
<p>Glas - Ablageboard inkl. Metallhalter</p> <p>400 mm breit inkl. 2 Metallhalter</p> <p>600 mm breit inkl. 2 Metallhalter</p> <p>900 mm breit inkl. 3 Metallhalter</p> <p>1200 mm breit inkl. 3 Metallhalter</p> <p>1400 mm breit inkl. 4 Metallhalter</p>				<p>ABG 1 3 4 0 0 8</p> <p>ABG 1 3 6 0 0 8</p> <p>ABG 1 3 9 0 0 8</p> <p>ABG 1 3 1 2 0 8</p> <p>ABG 1 3 1 4 0 8</p>		
 <p>Gestellfuß chrom für Waschtischunterschranke</p> <p>Schränke müssen aufgrund der Kippsicherung zusätzlich wandhängend montiert werden. Preis je Stück</p>	460	40	342	P Z 1 1 2 2 1		
 <p>Gestellfuß chrom für Ergänzungsschränke</p> <p>Schränke müssen aufgrund der Kippsicherung zusätzlich wandhängend montiert werden. Preis je Stück</p>	290	40	342	P Z 1 1 2 3 1		
 <p>LED-Beleuchtungsprofil inkl. seitlichem Sensorschalter für Schrankbreiten von: Dieses Produkt enthält eine Lichtquelle der Energieeffizienzklasse: F 1 LED-Converter 15 Watt</p> <p>900 mm 8,16 Watt / 734 Lumen / 6500 Kelvin</p> <p>1200 mm 9,6 Watt / 864 Lumen / 6500 Kelvin</p> <p>1400 mm 10,6 Watt / 950 Lumen / 6500 Kelvin</p> <p>1600 mm 11,52 Watt / 1037 Lumen / 6500 Kelvin</p> <p>zur Verwendung zwischen Waschtisch und Waschtischunterschrank nicht für Glaswaschtische geeignet</p> <p>keine LED-Emotionbeleuchtung möglich</p>				<p>P Z 1 0 6 1 9 0</p> <p>P Z 1 0 6 1 1 2</p> <p>P Z 1 0 6 1 1 4</p> <p>P Z 1 0 6 1 1 6</p>		

Passendes Zubehör finden Sie im separaten Register!

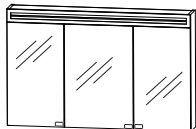

Programm 032 - Planungsbeispiele

STM-0190-2		
1	Spiegelschrank	S 2 A 5 8 9 0 6
1	Waschtischunterschrank	W U A 3 3 9 0 0 7
1	LED-Beleuchtungsprofil	P Z 1 0 6 1 9 0
1	STONEPLUS Waschtisch, 900 mm	W M E 9 1 9 E 6 1
		Summe
STME1906	SWM 929E 21 evermite	Summe
STG82902	WGS 929E 82 Glas Optiwhite anstatt Stoneplus	Summe
STG92902	WGS 929E 92 Glas Optiwhite matt anstatt Stoneplus	Summe
		Aufpreis Hochglanz Korpus



Glaswaschtische ohne LED-Beleuchtungsprofil
900 mm breit

STM-0190-3		
1	Spiegelschrank	S 2 A 4 3 9 0 1 6
1	Waschtischunterschrank	W U A 3 3 9 0 0 7
1	LED-Beleuchtungsprofil	P Z 1 0 6 1 9 0
1	STONEPLUS Waschtisch, 900 mm	W M E 9 1 9 E 6 1
		Summe
STME1907	SWM 929E 21 evermite	Summe
STG82903	WGS 929E 82 Glas Optiwhite anstatt Stoneplus	Summe
STG92903	WGS 929E 92 Glas Optiwhite matt anstatt Stoneplus	Summe
		Aufpreis Hochglanz Korpus

Glaswaschtische ohne LED-Beleuchtungsprofil
900 mm breit

STM-0190-9		
1	Spiegelschrank	S 2 A 4 3 9 0 7 8
1	Waschtischunterschrank	W U A 3 3 9 0 0 7
1	LED-Beleuchtungsprofil	P Z 1 0 6 1 9 0
1	STONEPLUS Waschtisch, 900 mm	W M E 9 1 9 E 6 1
		Summe
STME19010	SWM 929E 21 evermite	Summe
STG82909	WGS 929E 82 Glas Optiwhite anstatt Stoneplus	Summe
STG92909	WGS 929E 92 Glas Optiwhite matt anstatt Stoneplus	Summe
		Aufpreis Hochglanz Korpus

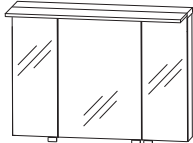
Glaswaschtische ohne LED-Beleuchtungsprofil
900 mm breit



Programm 032 - Planungsbeispiele

STM-0112-2		
1	Spiegelschrank	S 2 A 5 8 1 2 5
1	Waschtischunterschrank	W U A 3 3 1 2 7
1	LED-Beleuchtungsprofil	P Z 1 0 6 1 1 2
1	STONEPLUS Doppelwaschtisch, 1200 mm	W M E 9 1 2 D 6 1
		Summe
ST M E 1 1 2 6	SWM 922D 21 evermite	Summe
		Aufpreis Hochglanz Korpus

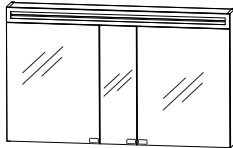
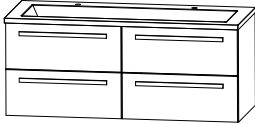
1200 mm breit

STM-0112-2E		
1	Spiegelschrank	S 2 A 5 8 1 2 6
1	Waschtischunterschrank	W U A 3 3 1 2 0 7
1	LED-Beleuchtungsprofil	P Z 1 0 6 1 1 2
1	STONEPLUS Waschtisch, 1200 mm	W M E 9 1 2 E 6 1
		Summe
ST M E 1 1 2 6 E	SWM 922E 21 evermite	Summe
ST G 8 2 1 2 2 E	WGS 922E 82 Glas Optiwhite anstatt Stoneplus	Summe
ST G 9 2 1 2 2 E	WGS 922E 92 Glas Optiwhite matt anstatt Stoneplus	Summe
		Aufpreis Hochglanz Korpus

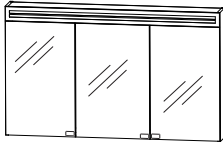

Glaswaschtische ohne LED-Beleuchtungsprofil
1200 mm breit

STM-0112-3		
1	Spiegelschrank	S 2 A 4 3 1 2 1 5
1	Waschtischunterschrank	W U A 3 3 1 2 7
1	LED-Beleuchtungsprofil	P Z 1 0 6 1 1 2
1	STONEPLUS Doppelwaschtisch, 1200 mm	W M E 9 1 2 D 6 1
		Summe
ST M E 1 1 2 7	SWM 922D 21 evermite	Summe
		Aufpreis Hochglanz Korpus

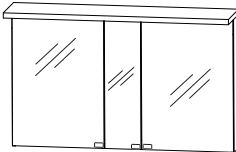
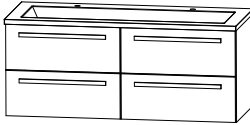
1200 mm breit

STM-0112-3E		
1	Spiegelschrank	S 2 A 4 3 1 2 1 6
1	Waschtischunterschrank	W U A 3 3 1 2 0 7
1	LED-Beleuchtungsprofil	P Z 1 0 6 1 1 2
1	STONEPLUS Waschtisch, 1200 mm	W M E 9 1 2 E 6 1
		Summe
ST M E 1 1 2 7 E	SWM 922E 21 evermite	Summe
ST G 8 2 1 2 3 E	WGS 922E 82 Glas Optiwhite anstatt Stoneplus	Summe
ST G 9 2 1 2 3 E	WGS 922E 92 Glas Optiwhite matt anstatt Stoneplus	Summe
		Aufpreis Hochglanz Korpus

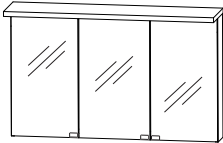
Glaswaschtische ohne LED-Beleuchtungsprofil
1200 mm breit



Programm 032 - Planungsbeispiele

STM-0112-9		
1	Spiegelschrank	S 2 A 4 3 1 2 7 7
1	Waschtischunterschrank	W U A 3 3 1 2 7
1	LED-Beleuchtungsprofil	P Z 1 0 6 1 1 2
1	STONEPLUS Doppelwaschtisch, 1200 mm	W M E 9 1 2 D 6 1
		Summe
STME 11210	SWM 922D 21 evermite	Summe
		Aufpreis Hochglanz Korpus

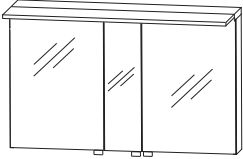
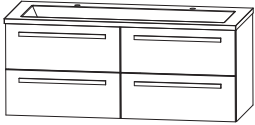
1200 mm breit

STM-0112-9E		
1	Spiegelschrank	S 2 A 4 3 1 2 7 8
1	Waschtischunterschrank	W U A 3 3 1 2 0 7
1	LED-Beleuchtungsprofil	P Z 1 0 6 1 1 2
1	STONEPLUS Waschtisch, 1200 mm	W M E 9 1 2 E 6 1
		Summe
STME 112E1	SWM 922E 21 evermite	Summe
STG 82129E	WGS 922E 82 Glas Optiwhite anstatt Stoneplus	Summe
STG 92129E	WGS 922E 92 Glas Optiwhite matt anstatt Stoneplus	Summe
		Aufpreis Hochglanz Korpus

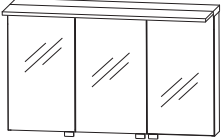
Glaswaschtische ohne LED-Beleuchtungsprofil
1200 mm breit

STM-0114-2		
1	Spiegelschrank, 1400 mm	S 2 A 5 8 1 4 5
1	Waschtischunterschrank	W U A 3 3 1 4 7
1	LED-Beleuchtungsprofil	P Z 1 0 6 1 1 4
1	STONEPLUS Doppelwaschtisch, weiß, 1400 mm	W M E 9 1 4 D 6 1
		Summe
STME 1146	SWM 924D 21 evermite	Summe
STG 82142	WGS 924D 82 Glas Optiwhite anstatt Stoneplus	Summe
STG 92142	WGS 924D 92 Glas Optiwhite matt anstatt Stoneplus	Summe
		Aufpreis Hochglanz Korpus

Glaswaschtische ohne LED-Beleuchtungsprofil
1400 mm breit

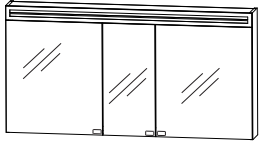
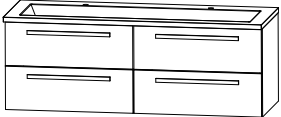
Programm 032 - Planungsbeispiele

STM-0114-3			
1	Spiegelschrank, 1400 mm	S 2 A 4 3 1 4 1 5	
1	Waschtischunterschrank	W U A 3 3 1 4 7	
1	LED-Beleuchtungsprofil	P Z 1 0 6 1 1 4	
1	STONEPLUS Doppelwaschtisch, weiß, 1400 mm	W M E 9 1 4 D 6 1	
			Summe
ST M E 1 1 4 7	SWM 924D 21 evermite		Summe
ST G 8 2 1 4 3	WGS 924D 82 Glas Optiwhite anstatt Stoneplus		Summe
ST G 9 2 1 4 3	WGS 924D 92 Glas Optiwhite matt anstatt Stoneplus		Summe
Aufpreis Hochglanz Korpus			

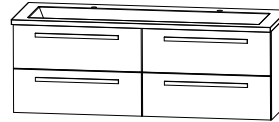
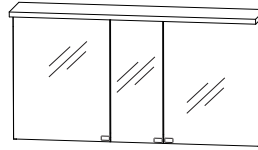

Glaswaschtische ohne LED-Beleuchtungsprofil
1400 mm breit

STM-0114-9			
1	Spiegelschrank, 1400 mm	S 2 A 4 3 1 4 7 7	
1	Waschtischunterschrank	W U A 3 3 1 4 7	
1	LED-Beleuchtungsprofil	P Z 1 0 6 1 1 4	
1	STONEPLUS Doppelwaschtisch, weiß, 1400 mm	W M E 9 1 4 D 6 1	
			Summe
ST M E 1 1 4 1 0	SWM 924D 21 evermite		Summe
ST G 8 2 1 4 9	WGS 924D 82 Glas Optiwhite anstatt Stoneplus		Summe
ST G 9 2 1 4 9	WGS 924D 92 Glas Optiwhite matt anstatt Stoneplus		Summe
Aufpreis Hochglanz Korpus			

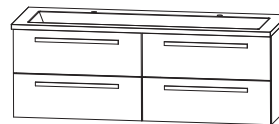
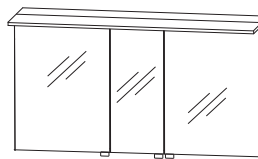

Glaswaschtische ohne LED-Beleuchtungsprofil
1400 mm breit

STM-0116-2			
1	Spiegelschrank, 1600 mm	S 2 A 5 8 1 6 5	
1	Waschtischunterschrank	W U A 3 3 1 6 7	
1	LED-Beleuchtungsprofil	P Z 1 0 6 1 1 6	
1	STONEPLUS Doppelwaschtisch, weiß, 1600 mm	W M E 9 1 6 D 6 1	
			Summe
ST M E 1 1 6 6	SWM 926D 21 evermite		Summe
ST G 8 2 1 6 2	WGS 926D 82 Glas Optiwhite anstatt Stoneplus		Summe
ST G 9 2 1 6 2	WGS 926D 92 Glas Optiwhite matt anstatt Stoneplus		Summe
Aufpreis Hochglanz Korpus			

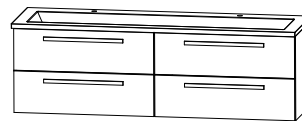
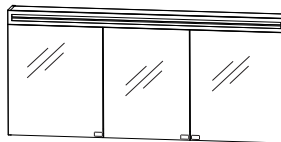

Glaswaschtische ohne LED-Beleuchtungsprofil
1600 mm breit

Programm 032 - Planungsbeispiele

STM-0116-3		
1	Spiegelschrank, 1600 mm	S 2 A 4 3 1 6 1 5
1	Waschtischunterschrank	W U A 3 3 1 6 7
1	LED-Beleuchtungsprofil	P Z 1 0 6 1 1 6
1	STONEPLUS Doppelwaschtisch, weiß, 1600 mm	W M E 9 1 6 D 6 1
		Summe
STME1167	SWM 926D 21 evermite	Summe
STG82163	WGS 926D 81 Glas Anthrazit anstatt Stoneplus	Summe
STG92163	WGS 926D 92 Glas Optiwhite matt anstatt Stoneplus	Summe
		Aufpreis Hochglanz Korpus

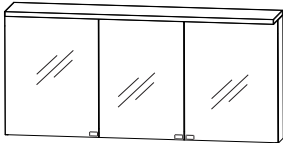
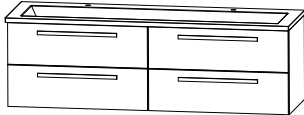
Glaswaschtische ohne LED-Beleuchtungsprofil
1600 mm breit

STM-0116-9		
1	Spiegelschrank, 1600 mm	S 2 A 4 3 1 6 7 7
1	Waschtischunterschrank	W U A 3 3 1 6 7
1	LED-Beleuchtungsprofil	P Z 1 0 6 1 1 6
1	STONEPLUS Doppelwaschtisch, weiß, 1600 mm	W M E 9 1 6 D 6 1
		Summe
STME11610	SWM 926D 21 evermite	Summe
STG82169	WGS 926D 82 Glas Optiwhite anstatt Stoneplus	Summe
STG92169	WGS 926D 92 Glas Optiwhite matt anstatt Stoneplus	Summe
		Aufpreis Hochglanz Korpus

Glaswaschtische ohne LED-Beleuchtungsprofil
1600 mm breit

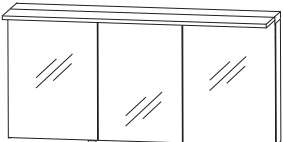
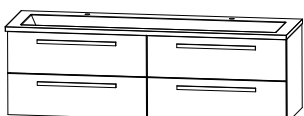
Programm 032 - Maßskizzen

WME 919E

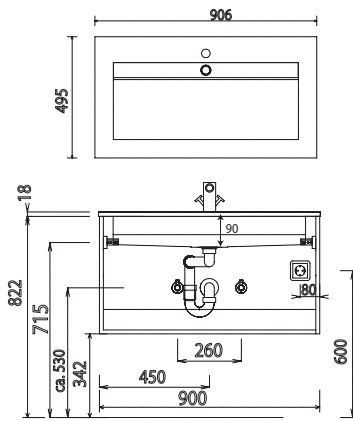

WME 912E

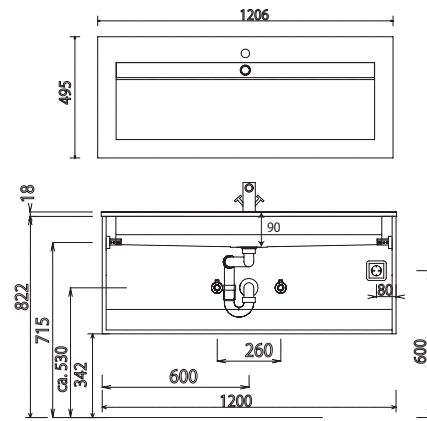

WME 912D

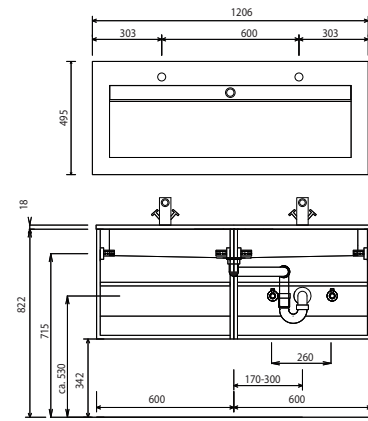

WME 912D

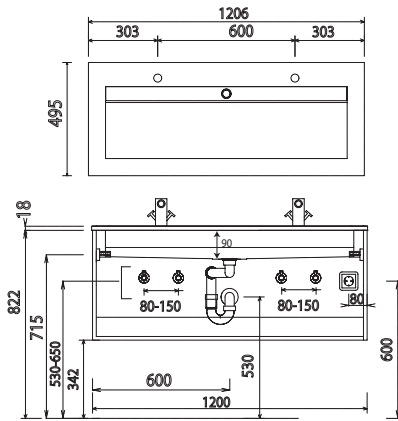

WME 914E

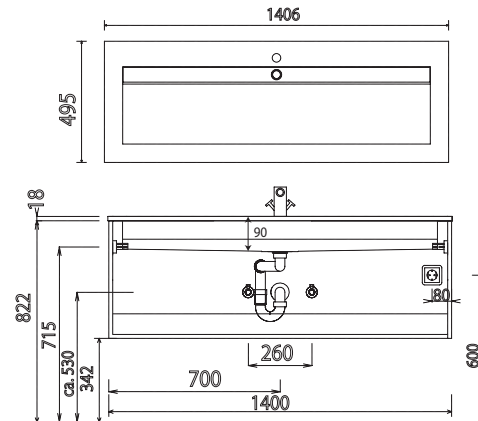

WME 914D

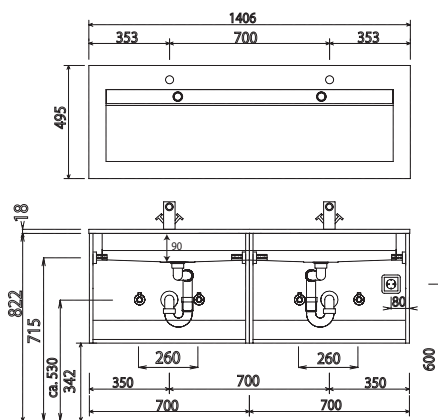

WME 916D

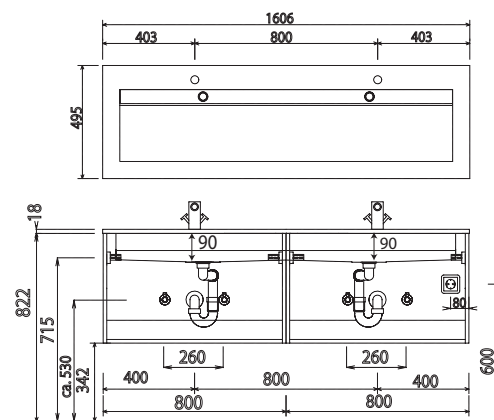

Waschtische ohne Befestigungskonsolen werden mit Silikon an der Wand und auf den Möbelseiten befestigt!

evermite / STONEPLUS:

Die Temperatur des Gebrauchswassers darf 55° C nicht überschreiten. Haarfärbemittel müssen bei Kontakt mit der Oberfläche innerhalb weniger Sekunden entfernt werden, um Fleckenbildung zu vermeiden.

Toleranzen:

Die Maßtoleranzen (+/- 5mm) und Ebenheitstoleranzen (DIN 18202) unterliegen den üblichen materialspezifischen Toleranzen für Baustoffe, anlehnd an die DIN 18202.

Programm 032 - Maßskizzen

SWM 929E

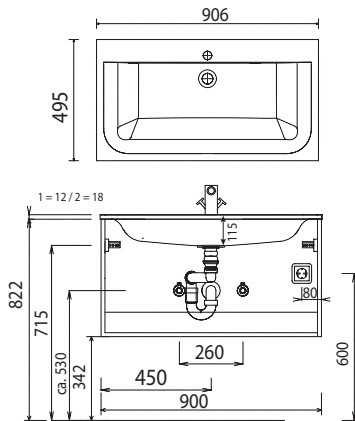

SWM 922E

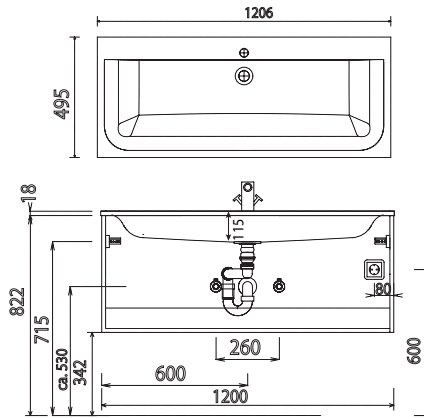

SWM 922D

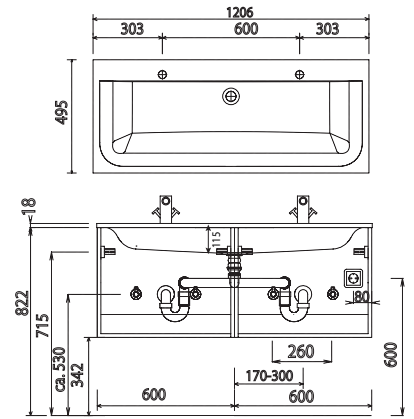

SWM 922D

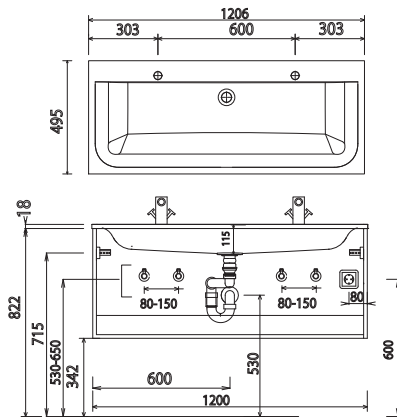

SWM 924E

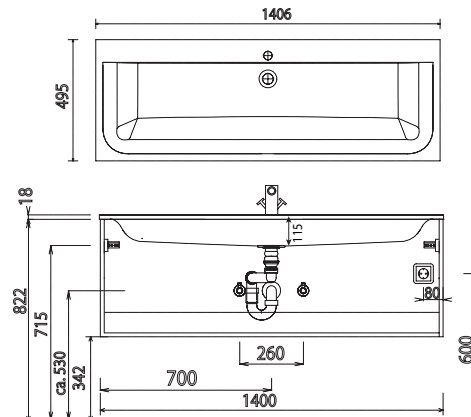

SWM 924D

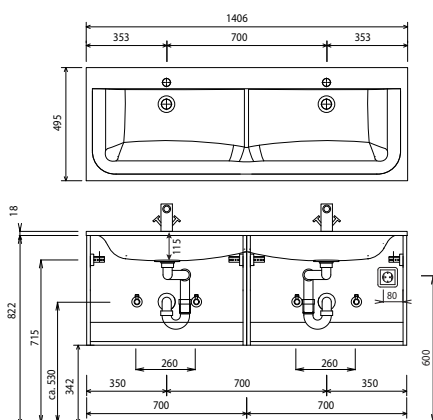

SWM 926D

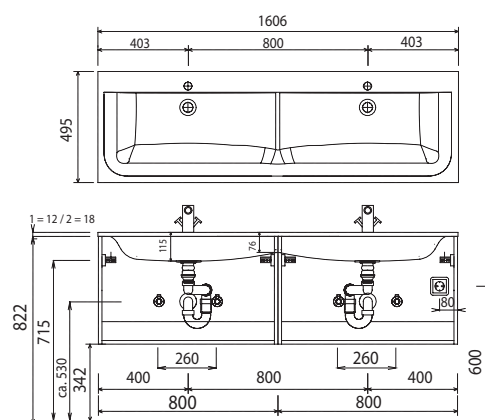

Waschtische ohne Befestigungskonsolen werden mit Silikon an der Wand und auf den Möbelseiten befestigt!

evermite / STONEPLUS:

Die Temperatur des Gebrauchswassers darf 55° C nicht überschreiten. Haarfärbemittel müssen bei Kontakt mit der Oberfläche innerhalb weniger Sekunden entfernt werden, um Fleckenbildung zu vermeiden.

Toleranzen:

Die Maßtoleranzen (+/- 5mm) und Ebenheitstoleranzen (DIN 18202) unterliegen den üblichen materialspezifischen Toleranzen für Bawerkstoffe, anlehnend an die DIN 18202.

Programm 032 - Maßskizzen

WGS 929E

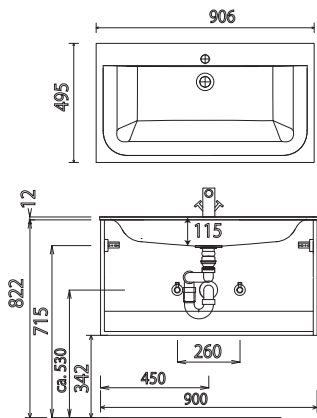

WGS 922E

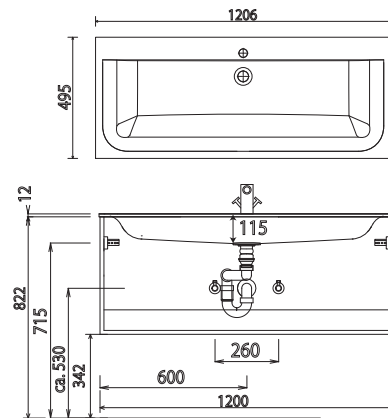

WGS 922D

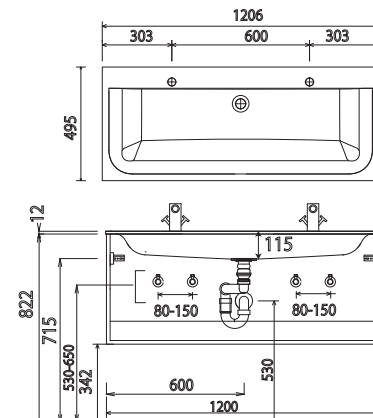

WGS 924E

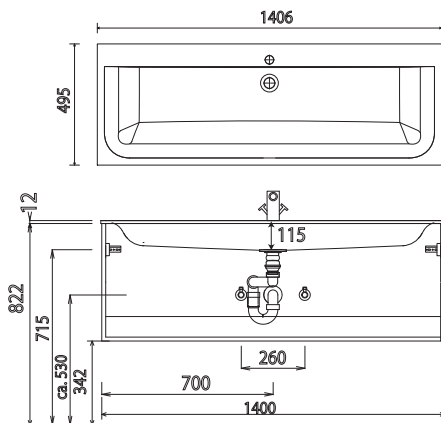

WGS 924D

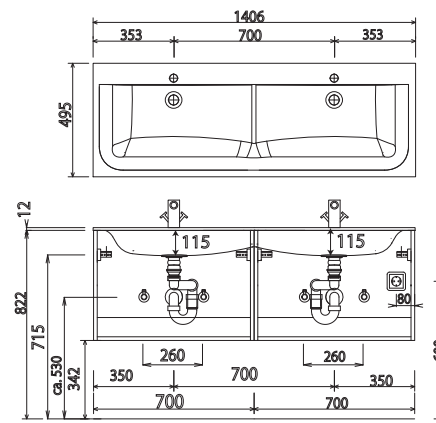

WGS 926D

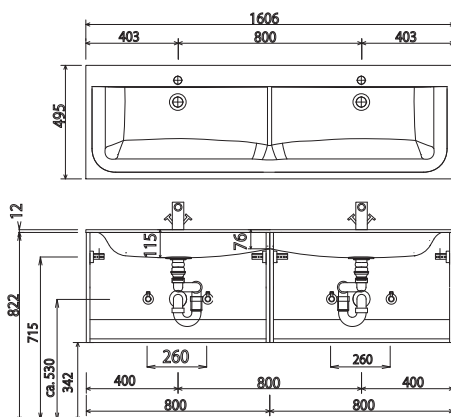

Elektroanschlüsse für Spiegelschränke

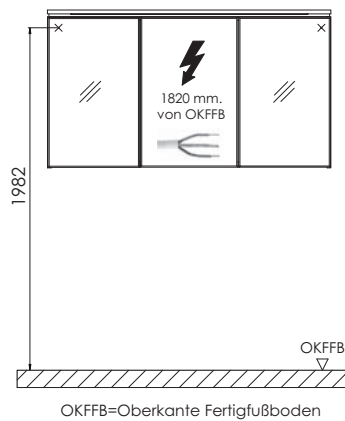

Waschtische ohne Befestigungskonsolen werden mit Silikon an der Wand und auf den Möbelseiten befestigt!
evermite / STONEPLUS:

Die Temperatur des Gebrauchswassers darf 55° C nicht überschreiten. Haarfärbemittel müssen bei Kontakt mit der Oberfläche innerhalb weniger Sekunden entfernt werden, um Fleckenbildung zu vermeiden.

Toleranzen:

Die Maßtoleranzen (+/- 5mm) und Ebenheitstoleranzen (DIN 18202) unterliegen den üblichen materialspezifischen Toleranzen für Baustoffe, anlehend an die DIN 18202.