



Frontdekore



Nr. 777 Cosmos Grey matt



Nr. 893 Titangrau matt



Nr. 722 Polarweiß hgl.



Nr. 686 Anthrazit hgl.



Nr. 785 Eiche Natur Nachbildung



Nr. 776 Charleston Eiche Dunkel

F Folierte Front

Korpusdekore

* Hochglanz Korpus gegen Aufpreis



Nr. 177 Cosmos Grey matt



Nr. 193 Titangrau matt

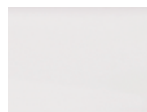

*Nr. 161 Weiß hgl.



*Nr. 121 Anthrazit hgl.



Nr. 185 Eiche Natur Nachbildung



Nr. 176 Charleston Eiche Dunkel

Griffvariante



Nr. 690 Stangengriff chrom

Griffbohrung bei geraden Fronten:
96 mm / 384 mm

Waschtischfarbe

STONEPLUS - Möbelwaschtische



Nr. 61 Weiß

Technik

Türen mit integriertem Dämpfungssystem

Nr. 554
Premium-Technik mit Dämpfung

Optional:

Nr. 555
Auszüge und Schubkästen mit Chromkante

Alle Angaben unverbindlich und freibleibend. Fehler, Irrtümer und Änderungen vorbehalten.





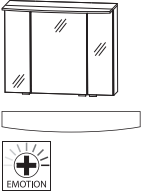
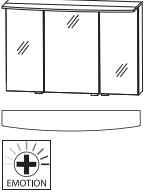
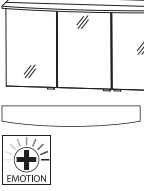

2023/2024 - ID

Bitte beachten Sie die Gewährleistungs-, Montage- und Pflegehinweise, sowie die Gütevereinbarungen zu Anfang des Verkaufshandbuches.

b - bright - Typenliste

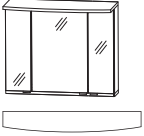
Tiefenangabe entspricht der Korpusstärke		Tiefe in mm	Breite in mm	Höhe in mm	Artikelnummer	Anschlag		
 <p>Spiegelschrank 3 Doppelspiegeltüren 2 Mittelwände 6 Glasfachböden 1 LED-Flächenleuchte rund 11,6 Watt / Converter 30 Watt 954 Lumen / (2700 -) 6500 Kelvin 1 Schalter-Steckdosen-Element Türbreiten: 196 mm / 396 mm / 196 mm Dieses Produkt enthält eine Lichtquelle der Energieeffizienzklasse: F</p> <p>Optionales Zubehör: LED-Waschplatzbeleuchtung LED-Waschplatzbeleuchtung Emotion Sensor für Emotion-Beleuchtung</p>		150	800	660	S 2 A 4 3 8 0 8 7			
 <p>Spiegelschrank 3 Doppelspiegeltüren 2 Mittelwände 6 Glasfachböden 1 LED-Flächenleuchte rund 14,7 Watt / Converter 30 Watt 1208 Lumen / (2700 -) 6500 Kelvin 1 Schalter-Steckdosen-Element Türbreiten: 296 mm / 396 mm / 296 mm Dieses Produkt enthält eine Lichtquelle der Energieeffizienzklasse: F</p> <p>Optionales Zubehör: LED-Waschplatzbeleuchtung LED-Waschplatzbeleuchtung Emotion Sensor für Emotion-Beleuchtung</p>		150	1000	660	S 2 A 4 3 1 0 8 7			
 <p>Spiegelschrank 3 Doppelspiegeltüren 2 Mittelwände 6 Glasfachböden 1 LED-Flächenleuchte rund 17,8 Watt / Converter 30 Watt 1462 Lumen / (2700 -) 6500 Kelvin 1 Schalter-Steckdosen-Element Türbreiten: 388 mm / 412 mm / 388 mm Dieses Produkt enthält eine Lichtquelle der Energieeffizienzklasse: F</p> <p>Optionales Zubehör: LED-Waschplatzbeleuchtung LED-Waschplatzbeleuchtung Emotion Sensor für Emotion-Beleuchtung</p>		150	1200	660	S 2 A 4 3 1 2 8 7			

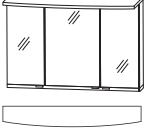
b - bright - Typenliste

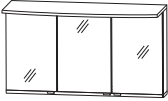
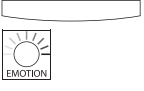
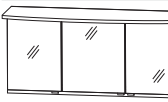
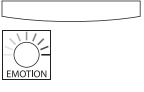
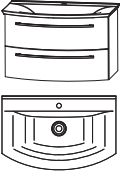

Tiefenangabe entspricht der Korpus-tiefe	Tiefe in mm	Breite in mm	Höhe in mm	Artikelnummer	Anschlag
Spiegelschränke Serie A					
  <p>inkl. Griffblöcke in chrom</p>	150	1400	660	S 2 A 4 3 1 4 8 7 P Z 1 0 6 3 1 2 P Z 1 1 5 0 1 2 P Z 1 0 2 0 1	
<p>Spiegelschrank 3 Doppelspiegeltüren 2 Mittelwände 6 Glasfachböden 1 LED-Flächenleuchte rund 20,9 Watt / Converter 30 Watt 1716 Lumen / (2700 -) 6500 Kelvin 1 Schalter-Steckdosen-Element Türbreiten: 446 mm / 496 mm / 446 mm Dieses Produkt enthält eine Lichtquelle der Energieeffizienzklasse: F</p> <p>Optionales Zubehör: LED-Waschplatzbeleuchtung LED-Waschplatzbeleuchtung Emotion Sensor für Emotion-Beleuchtung</p>					
Spiegelschränke Serie B					
  <p>inkl. Griffblöcke in chrom</p>	150	800	660	S E T 4 3 8 0 B 2	
<p>Spiegelschrank 3 Doppelspiegeltüren 2 Mittelwände 6 Glasfachböden 1 LED-Flächenleuchte oben rund 230 mm tief 1 LED-Flächenleuchte unten eckig 150 mm tief je 11,6 Watt / 1090 Lumen / 2700 - 6500 Kelvin 1 LED-Converter 30 Watt Sensor für Emotion-Beleuchtung 1 Schalter-Steckdosen-Element Türbreiten: 196 mm / 396 mm / 196 mm Dieses Produkt enthält eine Lichtquelle der Energieeffizienzklasse: F</p>					
  <p>inkl. Griffblöcke in chrom</p>	150	1000	660	S E T 4 3 1 0 B 2	
<p>Spiegelschrank 3 Doppelspiegeltüren 2 Mittelwände 6 Glasfachböden 1 LED-Flächenleuchte oben rund 230 mm tief 1 LED-Flächenleuchte unten eckig 150 mm tief je 14,7 Watt / 1382 Lumen / 2700 - 6500 Kelvin 1 LED-Converter 30 Watt Sensor für Emotion-Beleuchtung 1 Schalter-Steckdosen-Element Türbreiten: 296 mm / 396 mm / 296 mm Dieses Produkt enthält eine Lichtquelle der Energieeffizienzklasse: F</p>					

b - bright - Typenliste

Tiefenangabe entspricht der Korpusstärke		Tiefe in mm	Breite in mm	Höhe in mm	Artikelnummer	Anschlag			
  inkl. Griffblöcke in chrom		150	1200	660	SET 4 3 1 2 B 2				
Spiegelschrank 3 Doppelspiegeltüren 2 Mittelwände 6 Glasfachböden 1 LED-Flächenleuchte oben rund 230 mm tief 1 LED-Flächenleuchte unten eckig 150 mm tief je 17,8 Watt / 1673 Lumen / 2700 - 6500 Kelvin 1 LED-Converter 60 Watt 1 Schalter-Steckdosen-Element Sensor für Emotion-Beleuchtung Türbreiten: 388 mm / 412 mm / 388 mm Dieses Produkt enthält eine Lichtquelle der Energieeffizienzklasse: F									
  inkl. Griffblöcke in chrom		150	1400	660	SET 4 3 1 4 B 2				
Spiegelschrank 3 Doppelspiegeltüren 2 Mittelwände 6 Glasfachböden 1 LED-Flächenleuchte oben rund 230 mm tief 1 LED-Flächenleuchte unten eckig 150 mm tief je 20,9 Watt / 1964 Lumen / 2700 - 6500 Kelvin 1 LED-Converter 60 Watt Sensor für Emotion-Beleuchtung 1 Schalter-Steckdosen-Element Türbreiten: 446 mm / 496 mm / 446 mm Dieses Produkt enthält eine Lichtquelle der Energieeffizienzklasse: F									
<h3>Sets</h3> 									
Bestehend aus: STONEPLUS - Waschtisch weiß inkl. CLOU Ab- und Überlaufsystem in chrom Waschtischunterschrank 800 mm 1 Metallauszug mit Einzugsdämpfung und Siphonausschnitt 1 Metallauszug mit Einzugsdämpfung und Reling									
ohne LED-Beleuchtung		536	829	510	SET BR 8 0 6 1				
mit LED-Beleuchtung 3,6 Watt / Converter 15 Watt 324 Lumen / 6500 Kelvin Dieses Produkt enthält eine Lichtquelle der Energieeffizienzklasse: F		536	829	510	SET BR 8 0 B 6				
Optionales Zubehör: Raumsparsystem DN 40 Raumsparsystem DN 32 Bewegungssensor für LED-Beleuchtung Aufpreis ohne Hahnlochbohrung / 3-Loch*									
					P Z 1 3 6 7				
					P Z 1 4 2 3				
					P Z 1 1 4 1				

*Die Lieferzeit beträgt 8 Wochen. Der Preis versteht sich pro Waschtisch. Waschtisch ohne Hahnlochbohrung nicht kombinierbar mit dem Clou-System. Bitte prüfen Sie unbedingt Ihre Auftragsbestätigung auf Richtigkeit und Vollständigkeit. Die Angabe des Waschtisch-Herstellers entnehmen Sie bitte der Übersicht, die Sie am Anfang des Verkaufshandbuches finden.

b - bright - Typenliste

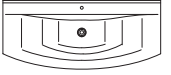
Tiefenangabe entspricht der Korpus-tiefe	Tiefe in mm	Breite in mm	Höhe in mm	Artikelnummer	Anschlag			
Sets								
 	Bestehend aus: STONEPLUS - Waschtisch weiß inkl. CLOU Ab- und Überlaufsystem in chrom Waschtischunterschrank 1000 mm 1 Metallauszug mit Einzugsdämpfung und Siphonausschnitt 1 Metallauszug mit Einzugsdämpfung und Reling							
	ohne LED-Beleuchtung 536	1029	510	SETBR1061				
mit LED-Beleuchtung 4,6 Watt / Converter 15 Watt 410 Lumen / 6500 Kelvin Dieses Produkt enthält eine Lichtquelle der Energieeffizienzklasse: F	536	1029	510	SETBR10B6				
Optionales Zubehör: Raumspar-siphon DN 40 Raumspar-siphon DN 32 Bewegungssensor für LED-Beleuchtung Aufpreis ohne Hahnlochbohrung / 3-Loch*				PZ	1 3 6 7			
				PZ	1 4 2 3			
				PZ	1 1 4 1			
 	Bestehend aus: STONEPLUS - Waschtisch weiß inkl. CLOU Ab- und Überlaufsystem in chrom Waschtischunterschrank 1200 mm 1 Metallauszug mit Einzugsdämpfung und Siphonausschnitt 1 Metallauszug mit Einzugsdämpfung und Reling							
	ohne LED-Beleuchtung 536	1229	510	SETBR1261				
mit LED-Beleuchtung 5,5 Watt / Converter 15 Watt 497 Lumen / 6500 Kelvin Dieses Produkt enthält eine Lichtquelle der Energieeffizienzklasse: F	536	1229	510	SETBR12B6				
Optionales Zubehör: Raumspar-siphon DN 40 Raumspar-siphon DN 32 Bewegungssensor für LED-Beleuchtung Aufpreis ohne Hahnlochbohrung / 3-Loch*				PZ	1 3 6 7			
				PZ	1 4 2 3			
				PZ	1 1 4 1			

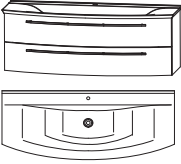
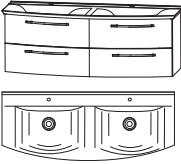
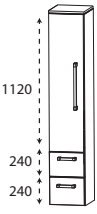

*Die Lieferzeit beträgt 8 Wochen. Der Preis versteht sich pro Waschtisch. Waschtisch ohne Hahnlochbohrung nicht kombinierbar mit dem Clou-System. Bitte prüfen Sie unbedingt Ihre Auftragsbestätigung auf Richtigkeit und Vollständigkeit. Die Angabe des Waschtisch-Herstellers entnehmen Sie bitte der Übersicht, die Sie am Anfang des Verkaufshandbuches finden.

b - bright - Typenliste

	Tiefe in mm	Breite in mm	Höhe in mm	Artikelnummer	Anschlag			
Tiefenangabe entspricht der Korpus-tiefe								
Sets								
	Bestehend aus: STONEPLUS - Waschtisch weiß inkl. CLOU Ab- und Überlaufsystem in chrom Waschtischunterschrank 1400 mm 1 Metallauszug mit Einzugsdämpfung und Siphonausschnitt 1 Metallauszug mit Einzugsdämpfung und Reling							
	536	1429	510	SETBR1461				
	ohne LED-Beleuchtung mit LED-Beleuchtung 6,8 Watt / Converter 15 Watt 583 Lumen / 6500 Kelvin Dieses Produkt enthält eine Lichtquelle der Energieeffizienzklasse: F			536	1429	510	SETBR14B6	
	Optionales Zubehör: Raumspar-siphon DN 40 Raumspar-siphon DN 32 Bewegungssensor für LED-Beleuchtung Aufpreis ohne Hahnlochbohrung / 3-Loch*						PZ 1 3 6 7 PZ 1 4 2 3 PZ 1 1 4 1	
	Bestehend aus: STONEPLUS - Doppelwaschtisch weiß inkl. 2 CLOU Ab- und Überlaufsysteme in chrom Waschtischunterschrank 2 x 700 mm 2 Metallauszüge mit Einzugsdämpfung und Siphonausschnitten 2 Metallauszüge mit Einzugsdämpfung und Reling							
	557	1429	510	SETBR4D61				
	ohne LED-Beleuchtung mit LED-Beleuchtung 6,8 Watt / Converter 15 Watt 583 Lumen / 6500 Kelvin Dieses Produkt enthält eine Lichtquelle der Energieeffizienzklasse: F			557	1429	510	SETBR4DB6	
	Optionales Zubehör: Raumspar-siphon DN 40 (2 Stk. bestellen) Raumspar-siphon DN 32 (2 Stk. bestellen) Bewegungssensor für LED-Beleuchtung Aufpreis ohne Hahnlochbohrung / 3-Loch*						PZ 1 3 6 7 PZ 1 4 2 3 PZ 1 1 4 1	
Hochschränke								
	Hochschrank 1 Tür mit Dämpfung 4 Glasfachböden 2 Metallauszüge mit Einzugsdämpfung 1 Abdeckplatte 330 mm tief			300	300	1628	HNA08302E	L/R
		300	400	1628	HNA08402E	L/R		

*Die Lieferzeit beträgt 8 Wochen. Der Preis versteht sich pro Waschtisch. Waschtisch ohne Hahnlochbohrung nicht kombinierbar mit dem Clou-System. Bitte prüfen Sie unbedingt Ihre Auftragsbestätigung auf Richtigkeit und Vollständigkeit. Die Angabe des Waschtisch-Herstellers entnehmen Sie bitte der Übersicht, die Sie am Anfang des Verkaufshandbuches finden.

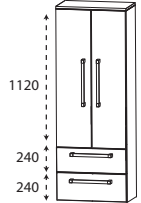
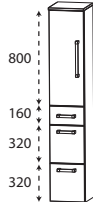
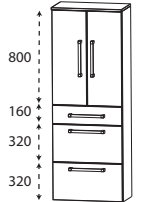
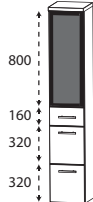
b - bright - Typenliste

Tiefenangabe entspricht der Korpus-tiefe		Tiefe in mm	Breite in mm	Höhe in mm	Artikelnummer	Anschlag			
Hochschrank 2 Türen mit Dämpfung 4 Glasfachböden 2 Metallauszüge mit Einzugsdämpfung 1 Abdeckplatte 330 mm tief		300	600	1628	HNA08602E				
									
Hochschrank 1 Tür mit Dämpfung 2 Glasfachböden (o.) 1 Metallschubkasten mit Einzugsdämpfung 2 Metallauszüge mit Einzugsdämpfung 1 Abdeckplatte 330 mm tief		300 300	300 400	1628 1628	HNA09302E HNA09402E	L/R L/R			
									
Hochschrank 2 Türen mit Dämpfung 2 Glasfachböden (o.) 1 Metallschubkasten mit Einzugsdämpfung 2 Metallauszüge mit Einzugsdämpfung 1 Abdeckplatte 330 mm tief		300	600	1628	HNA09602E				
									
Hochschrank 1 Glasrahmentür mit Rauchglas in Anthrazit 2 Glasfachböden (o.) 1 Metallschubkasten mit Einzugsdämpfung 2 Metallauszüge mit Einzugsdämpfung 1 Abdeckplatte 330 mm tief		300	300	1628	HNA09322E	L/R			
									
Hochschrank 2 Glasrahmentüren mit Rauchglas in Anthrazit 2 Glasfachböden (o.) 1 Metallschubkasten mit Einzugsdämpfung 2 Metallauszüge mit Einzugsdämpfung 1 Abdeckplatte 330 mm tief		300	600	1628	HNA09622E				
									

b - bright - Typenliste

Tiefenangabe entspricht der Korpus-tiefe

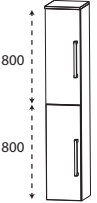
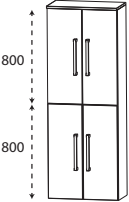
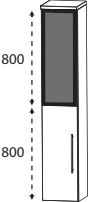
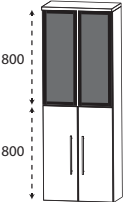
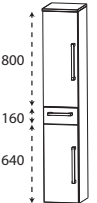

Hochschränke

	Tiefe in mm	Breite in mm	Höhe in mm	Artikelnummer	Anschlag			
	300	300	1628	H N A 0 3 3 0 2 E	L/R			
	300	400	1628	H N A 0 3 4 0 2 E	L/R			
	150-299	300	1628	H V A 0 3 3 0	L/R			
	150-299	400	1628	H V A 0 3 4 0	L/R			
	300	600	1628	H N A 0 3 6 0 2 E				
	150-299	600	1628	H V A 0 3 6 0				
	300	300	1628	H N A 0 3 3 2 2 E	L/R			
	150-299	300	1628	H V A 0 3 3 2	L/R			
	300	600	1628	H N A 0 3 6 2 2 E				
	150-299	600	1628	H V A 0 3 6 2				
	300	300	1628	H N A 0 5 3 0 2 E	L/R			
	300	400	1628	H N A 0 5 4 0 2 E	L/R			

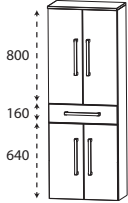
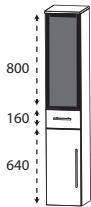
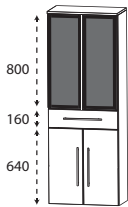
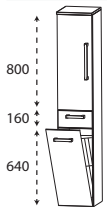
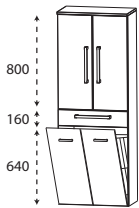
b - bright - Typenliste

Tiefenangabe entspricht der Korpus-tiefe		Tiefe in mm	Breite in mm	Höhe in mm	Artikelnummer	Anschlag			
 <p>Hochschrank 2 Türen mit Dämpfung 2 Glasfachböden (o.) 1 Metallschubkasten mit Einzugsdämpfung 2 Türen mit Dämpfung 1 Glasfachboden (u.) 1 Abdeckplatte 330 mm tief</p>		300	600	1628	HNA 0 5 6 0 2 E				
 <p>Hochschrank 1 Glasrahmentür mit Rauchglas in Anthrazit 2 Glasfachböden (o.) 1 Metallschubkasten mit Einzugsdämpfung 1 Tür mit Dämpfung 1 Glasfachboden (u.) 1 Abdeckplatte 330 mm tief</p>		300	300	1628	HNA 0 5 3 2 2 E	L/R			
 <p>Hochschrank 2 Glasrahmentüren mit Rauchglas in Anthrazit 2 Glasfachböden (o.) 1 Metallschubkasten mit Einzugsdämpfung 2 Türen mit Dämpfung 1 Glasfachboden (u.) 1 Abdeckplatte 330 mm tief</p>		300	600	1628	HNA 0 5 6 2 2 E				
 <p>Hochschrank mit Wäschekippe 1 Tür mit Dämpfung 2 Glasfachböden 1 Metallschubkasten mit Einzugsdämpfung 1 Wäschekippe mit Drahtkorb 1 Abdeckplatte 330 mm tief</p> <p>Volumen Wäschekippe: 25 Liter Volumen Wäschekippe: 35 Liter</p>		300 300	300 400	1628 1628	HNA 0 5 3 0 2 W HNA 0 5 4 0 2 W	L/R L/R			
 <p>Hochschrank mit Wäschekippe 2 Türen mit Dämpfung 2 Glasfachböden 1 Metallschubkasten mit Einzugsdämpfung 1 Wäschekippe mit Drahtkorb 1 Abdeckplatte 330 mm tief</p> <p>Volumen Wäschekippe: 55 Liter</p>		300	600	1628	HNA 0 5 6 0 2 W				

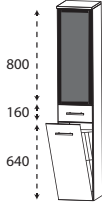
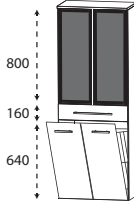
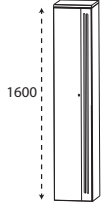
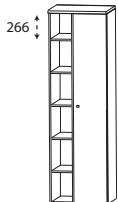
b - bright - Typenliste

Tiefenangabe entspricht der Korpusstiefe		Tiefe in mm	Breite in mm	Höhe in mm	Artikelnummer	Anschlag			
Hochschrank									
	<p>Hochschrank mit Wäschekippe</p> <ul style="list-style-type: none"> 1 Glasrahmentür mit Rauchglas in Anthrazit 2 Glasfachböden 1 Metallschubkasten mit Einzugsdämpfung 1 Wäschekippe mit Drahtkorb Volumen Wäschekippe: 25 Liter 1 Abdeckplatte 330 mm tief 	300	300	1628	H N A 0 5 3 2 2 W	L/R			
	<p>Hochschrank mit Wäschekippe</p> <ul style="list-style-type: none"> 2 Glasrahmentüren mit Rauchglas in Anthrazit 2 Glasfachböden 1 Metallschubkasten mit Einzugsdämpfung 1 Wäschekippe mit Drahtkorb Volumen Wäschekippe: 55 Liter 1 Abdeckplatte 330 mm tief 	300	600	1628	H N A 0 5 6 2 2 W				
	<p>Hochschrank</p> <ul style="list-style-type: none"> 1 Doppelspiegeltür mit Dämpfung 1 Spiegelblende inkl. LED-Beleuchtung 14,4 Watt 1220 Lumen / 3000 - 6500 Kelvin 4 Glasfachböden 1 fester Fachboden 1 Abdeckplatte 310 mm tief inkl. Converter 15 Watt und Sensorschalter Dieses Produkt enthält eine Lichtquelle der Energieeffizienzklasse: F 	300	400	1628	H N A 0 1 4 A 1 E	L/R			
	<p>Maßvariabel: Bitte die Korpusstiefe angeben. Ablageplatte wird der Schranktiefe angepasst.</p>	150-299	400	1628	H V A 0 1 4 0 1	L/R			
	<p>Hochschrank</p> <ul style="list-style-type: none"> 1 Doppelspiegeltür 6 Glasfachböden 1 Regal 5 Fachböden beleuchtete Rückwand mit Sensor für LED-Emotionbeleuchtung 26,9 Watt / Converter 30 Watt 2959 Lumen / 3000 - 6500 Kelvin 1 Abdeckplatte 310 mm tief Dieses Produkt enthält eine Lichtquelle der Energieeffizienzklasse: F 	300	500	1628	R H N 0 1 5 0 2 E	L/R			
	Abb. = rechts								

b - bright - Typenliste

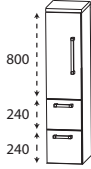
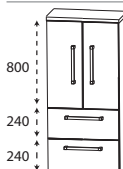
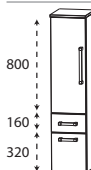
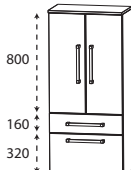
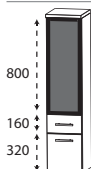
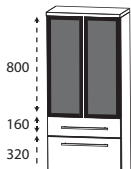
Tiefenangabe entspricht der Korputiefe		Tiefe in mm	Breite in mm	Höhe in mm	Artikelnummer	Anschlag			
	Mittelschrank 1 Tür mit Dämpfung 2 Glasfachböden 2 Metallauszüge mit Einzugsdämpfung 1 Abdeckplatte 330 mm tief	300	300	1308	MNA 8 7 3 0 2 E	L/R			
		300	400	1308	MNA 8 7 4 0 2 E	L/R			
	Mittelschrank 2 Türen mit Dämpfung 2 Glasfachböden 2 Metallauszüge mit Einzugsdämpfung 1 Abdeckplatte 330 mm tief	300	600	1308	MNA 8 7 6 0 2 E				
	Mittelschrank 1 Tür mit Dämpfung 2 Glasfachböden (o.) 1 Metallschubkasten mit Einzugsdämpfung 1 Metallauszug mit Einzugsdämpfung 1 Abdeckplatte 330 mm tief	300	300	1308	MNA 8 8 3 0 2 E	L/R			
		300	400	1308	MNA 8 8 4 0 2 E	L/R			
	Mittelschrank 2 Türen mit Dämpfung 2 Glasfachböden (o.) 1 Metallschubkasten mit Einzugsdämpfung 1 Metallauszug mit Einzugsdämpfung 1 Abdeckplatte 330 mm tief	300	600	1308	MNA 8 8 6 0 2 E				
	Mittelschrank 1 Glasrahmentür mit Rauchglas in Anthrazit 2 Glasfachböden (o.) 1 Metallschubkasten mit Einzugsdämpfung 1 Metallauszug mit Einzugsdämpfung 1 Abdeckplatte 330 mm tief	300	300	1308	MNA 8 8 3 2 2 E	L/R			
	Mittelschrank 2 Glasrahmentüren mit Rauchglas in Anthrazit 2 Glasfachböden (o.) 1 Metallschubkasten mit Einzugsdämpfung 1 Metallauszug mit Einzugsdämpfung 1 Abdeckplatte 330 mm tief	300	600	1308	MNA 8 8 6 2 2 E				

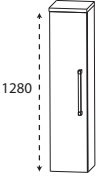
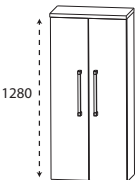
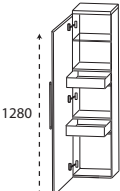
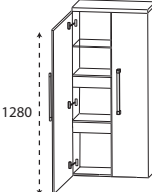
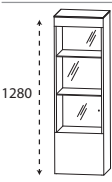

b - bright - Typenliste

Tiefenangabe entspricht der Korpus-tiefe		Tiefe in mm	Breite in mm	Höhe in mm	Artikelnummer	Anschlag			
 <p>Mittelschrank 1 Tür mit Dämpfung 4 Glasfachböden 1 Abdeckplatte 330 mm tief</p> <p>Maßvariabel: Bitte die Korpus-tiefe angeben. Ablageplatte wird der Schranktiefe angepasst.</p>		300	300	1308	M N A 8 1 3 0 2 E	L/R			
		300	400	1308	M N A 8 1 4 0 2 E	L/R			
		150-299	300	1308	M V A 8 1 3 0	L/R			
		150-299	400	1308	M V A 8 1 4 0	L/R			
 <p>Mittelschrank 2 Türen mit Dämpfung 4 Glasfachböden 1 Abdeckplatte 330 mm tief</p> <p>Maßvariabel: Bitte die Korpus-tiefe angeben. Ablageplatte wird der Schranktiefe angepasst.</p>		300	600	1308	M N A 8 1 6 0 2 E				
		150-299	600	1308	M V A 8 1 6 0				
 <p>Mittelschrank mit Innenschubkästen 1 Tür mit Dämpfung 2 Metall-Innenschubkästen mit Einzugsdämpfung 1 Glasfachboden 1 Abdeckplatte 330 mm tief</p>		300	300	1308	M N A 8 4 3 0 2 E	L/R			
		300	400	1308	M N A 8 4 4 0 2 E	L/R			
 <p>Mittelschrank mit Innenschubkästen 2 Türen mit Dämpfung 1 durchgängiger Glasfachboden 2 durchgängige Metall-Innenschubkästen mit Einzugsdämpfung 1 Abdeckplatte 330 mm tief</p>		300	600	1308	M N A 8 4 6 0 2 E				
 <p>Mittelschrank - Vitrine 1 Glastür, weiß bedruckt mit Dämpfung 2 LED-Glasfachböden (o.) 2 x 0,8 Watt 2 x 27 Lumen / (3000 -) 6500 Kelvin 1 fester Fachboden 1 Glasfachboden (u.) inkl. Sensorschalter inkl. Converter 15 Watt 1 Abdeckplatte 310 mm tief Dieses Produkt enthält eine Lichtquelle der Energieeffizienzklasse: F</p> <p>Optionales Zubehör: Sensor für Emotion-Beleuchtung</p>		300	400	1308	M N A 8 1 4 A 8 E	L/R			
					P Z	1 0 2 0 1			

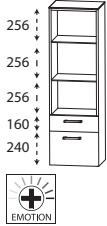
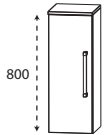
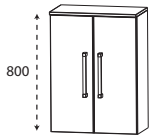
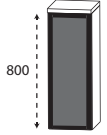
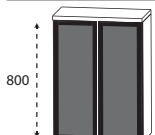

b - bright - Typenliste

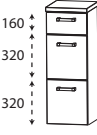
Tiefenangabe entspricht der Korpus-tiefe		Tiefe in mm	Breite in mm	Höhe in mm	Artikelnummer	Anschlag		
<h3>Mittelschränke</h3>  <p>Mittelschrank-Regal 2 LED-Glasfachböden 2 x 0,8 Watt 2 x 27 Lumen / (3000 -) 6500 Kelvin 1 Metallschubkasten mit Einzugsdämpfung 1 Metallauszug mit Einzugsdämpfung und Relling inkl. Converter 15 Watt inkl. Sensorschalter 1 Abdeckplatte 310 mm tief Dieses Produkt enthält eine Lichtquelle der Energieeffizienzklasse: F</p> <p>Optionales Zubehör: Sensor für Emotion-Beleuchtung</p>		300	400	1308	M N A 8 8 4 A 8 E			
					P Z 1 0 2 0 1			
<h3>Highboards</h3>  <p>Highboard 1 Tür mit Dämpfung 2 Glasfachböden 1 Abdeckplatte 330 mm tief</p> <p>Maßvariabel: Bitte die Korpus-tiefe angeben. Ablageplatte wird der Schranktiefe angepasst.</p>		300 300 150-299 150-299	300 400 300 400	828 828 828 828	H B A 5 1 3 0 2 E H B A 5 1 4 0 2 E H B V A 5 1 3 H B V A 5 1 4	L/R L/R L/R L/R		
 <p>Highboard 2 Türen mit Dämpfung 2 Glasfachböden 1 Abdeckplatte 330 mm tief</p> <p>Maßvariabel: Bitte die Korpus-tiefe angeben. Ablageplatte wird der Schranktiefe angepasst.</p>		300 150-299	600 600	828 828	H B A 5 1 6 0 2 E H B V A 5 1 6			
 <p>Highboard 1 Glasrahmentür mit Rauchglas in Anthrazit 2 Glasfachböden 1 Abdeckplatte 330 mm tief</p> <p>Maßvariabel: Bitte die Korpus-tiefe angeben. Ablageplatte wird der Schranktiefe angepasst.</p>		300 150-299	300 300	828 828	H B A 5 1 3 2 2 E H B V 5 1 3 2	L/R L/R		
 <p>Highboard 2 Glasrahmentüren mit Rauchglas in Anthrazit 2 Glasfachböden 1 Abdeckplatte 330 mm tief</p> <p>Maßvariabel: Bitte die Korpus-tiefe angeben. Ablageplatte wird der Schranktiefe angepasst.</p>		300 150-299	600 600	828 828	H B A 5 1 6 2 2 E H B V 5 1 6 2			

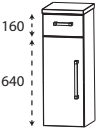
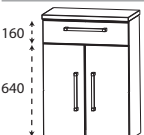
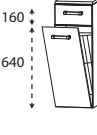
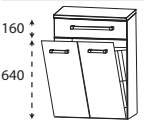

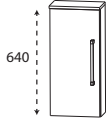
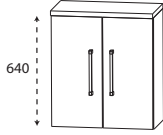
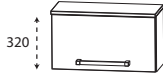
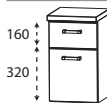
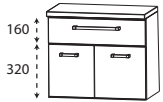

b - bright - Typenliste

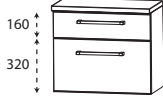
Tiefenangabe entspricht der Korpushöhe		Tiefe in mm	Breite in mm	Höhe in mm	Artikelnummer	Anschlag			
Highboards									
	Highboard 1 Metallschubkasten mit Einzugsdämpfung 2 Metallauszüge mit Einzugsdämpfung 1 Abdeckplatte 330 mm tief	300	300	828	HBA56302E				
		300	400	828	HBA56402E				
	Highboard 1 Metallschubkasten mit Einzugsdämpfung 2 Metallauszüge mit Einzugsdämpfung 1 Abdeckplatte 330 mm tief	300	600	828	HBA56602E				
	Highboard 1 Metallschubkasten mit Einzugsdämpfung 1 Tür mit Dämpfung 1 Glasfachboden 1 Abdeckplatte 330 mm tief	300	300	828	HBA55302E	L/R			
		300	400	828	HBA55402E	L/R			
	Highboard 1 Metallschubkasten mit Einzugsdämpfung 2 Türen mit Dämpfung 1 Glasfachboden 1 Abdeckplatte 330 mm tief	300	600	828	HBA55602E				
	Highboard mit Wäschekippe 1 Metallschubkasten mit Einzugsdämpfung 1 Wäschekippe mit Drahtkorb 1 Abdeckplatte 330 mm tief Volumen Wäschekippe: 25 Liter Volumen Wäschekippe: 35 Liter	300	300	828	HBA55302W				
		300	400	828	HBA55402W				
	Highboard mit Wäschekippe 1 Metallschubkasten mit Einzugsdämpfung 1 Wäschekippe mit Drahtkorb 1 Abdeckplatte 330 mm tief Volumen Wäschekippe: 55 Liter	300	600	828	HBA55602W				

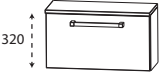

b - bright - Typenliste

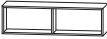
Tiefenangabe entspricht der Korpus­tiefe		Tiefe in mm	Breite in mm	Höhe in mm	Artikelnummer	Anschlag			
Oberschränke									
	Oberschrank 1 Tür mit Dämpfung 1 Glasfachboden 1 Abdeckplatte 180 mm tief	150	300	668	O G A 4 1 3 0 2 E	L/R			
		150	400	668	O G A 4 1 4 0 2 E	L/R			
	Maßvariabel: Bitte die Korpus­tiefe angeben. Ablageplatte wird der Schranktiefe angepasst.	151-300	300	668	O V A 4 1 3 0	L/R			
		151-300	400	668	O V A 4 1 4 0	L/R			
	Oberschrank 2 Türen mit Dämpfung 1 Glasfachboden 1 Abdeckplatte 180 mm tief	150	600	668	O G A 4 1 6 0 2 E				
	Maßvariabel: Bitte die Korpus­tiefe angeben. Ablageplatte wird der Schranktiefe angepasst.	151-300	600	668	O V A 4 1 6 0				
	Oberschrank 1 Klapptür 1 Abdeckplatte 260 mm tief	230	600	348	O M A 2 1 6 0 K E				
Unterschranke									
	Unterschrank 1 Metallschubkasten mit Einzugsdämpfung 1 Tür mit Dämpfung 1 Abdeckplatte 330 mm tief	300	300	508	U N A 3 2 3 0 2 E	L/R			
		300	400	508	U N A 3 2 4 0 2 E	L/R			
	Unterschrank 1 Metallschubkasten mit Einzugsdämpfung 2 Türen mit Dämpfung 1 Abdeckplatte 330 mm tief	300	600	508	U N A 3 2 6 0 2 E				
	Unterschrank 1 Metallschubkasten mit Einzugsdämpfung 1 Metallauszug mit Einzugsdämpfung 1 Abdeckplatte 330 mm tief	300	300	508	U N A 3 4 3 0 2 E				
		300	400	508	U N A 3 4 4 0 2 E				
	Unterschrank 1 Metallschubkasten mit Einzugsdämpfung 1 Metallauszug mit Einzugsdämpfung 1 Abdeckplatte 330 mm tief	300	600	508	U N A 3 4 6 0 2 E				

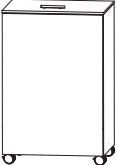





b - bright - Typenliste

Tiefenangabe entspricht der Korpus-tiefe		Tiefe in mm	Breite in mm	Höhe in mm	Artikelnummer	Anschlag			
Unterschranke									
	Unterschrank 1 Klapptür 1 Abdeckplatte 260 mm tief	230	600	348	UMA 2 1 6 0 K E				
Regale									
	Funktionsregal Ecken auf Gehrung geschnitten senkrechte oder waagerechte Montage möglich Bitte Farbvariante angeben: Nr. 501 weiß matt lackiert Nr. 547 schwarz matt lackiert	150	300	160	RGL 1 1 3 0 0 1				
	Funktionsregal Ecken auf Gehrung geschnitten senkrechte oder waagerechte Montage möglich Bitte Farbvariante angeben: Nr. 501 weiß matt lackiert Nr. 547 schwarz matt lackiert	150	600	160	RGL 1 1 6 0 0 2				
	Funktionsregal Ecken auf Gehrung geschnitten senkrechte oder waagerechte Montage möglich Bitte Farbvariante angeben: Nr. 501 weiß matt lackiert Nr. 547 schwarz matt lackiert	150	900	160	RGL 1 1 9 0 0 3				
Wäscherolli									
	Wäscherolli 1 Klappdeckel, inkl. Dämpfung 1 herausnehmbarer Wäschesack, waschbar 4 Rollen (2 feststellbar) Farbvariante entspricht der Korpusfarbe Höhenangabe inkl. Rollen (100 mm)	470	470	756	WRS 4 0 4 7				







b - bright - Typenliste

Tiefenangabe entspricht der Korpus-tiefe		Tiefe in mm	Breite in mm	Höhe in mm	Artikelnummer	Anschlag			
Glas - Ablageboarde									
	Glas - Ablageboard inkl. Metallhalter								
	400 mm breit inkl. 2 Metallhalter	130	400	8	ABG 1 3 4 0 0 8				
	600 mm breit inkl. 2 Metallhalter	130	600	8	ABG 1 3 6 0 0 8				
	800 mm breit inkl. 2 Metallhalter	130	800	8	ABG 1 3 8 0 0 8				
	1000 mm breit inkl. 3 Metallhalter	130	1000	8	ABG 1 3 1 0 0 8				
	1200 mm breit inkl. 3 Metallhalter	130	1200	8	ABG 1 3 1 2 0 8				
	1400 mm breit inkl. 4 Metallhalter	130	1400	8	ABG 1 3 1 4 0 8				
Steckboarde									
	Steckboarde rundum mit ABS-Dickkante inkl. Steckboardträger								
	300 mm breit inkl. 2 Steckboardträger	150	300	28	SBG 6 0 3 0				
	400 mm breit inkl. 2 Steckboardträger	150	400	28	SBG 6 0 4 0				
	600 mm breit inkl. 2 Steckboardträger	150	600	28	SBG 6 0 6 0				
	800 mm breit inkl. 3 Steckboardträger	150	800	28	SBG 6 0 8 0				
	1000 mm breit inkl. 3 Steckboardträger	150	1000	28	SBG 6 0 1 0				
	1200 mm breit inkl. 3 Steckboardträger	150	1200	28	SBG 6 0 1 2				
	1400 mm breit inkl. 3 Steckboardträger	150	1400	28	SBG 6 0 1 4				

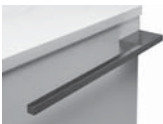







b - bright - Typenliste

	Tiefe in mm	Breite in mm	Höhe in mm	Artikelnummer	Anschlag			
Tiefenangabe entspricht der Korputiefe								
Zubehör								
	Dekorplatte mit Chromkante Nr. 129 chrom rund zur Montage unter Waschtischunter- schränke:							
	504	794	12	DB 5 0 8 0 1 2				
	504	994	12	DB 5 0 1 0 1 2				
	504	1194	12	DB 5 0 1 2 1 2				
	504	1394	12	DB 5 0 1 4 1 2				
	518	1394	12	DB 5 2 1 4 1 2				
	Dekorplatte mit Chromkante Nr. 129 chrom eckig zur Montage unter Ergänzungsschränke							
	317	294	12	DB 3 1 3 0 1 2				
	317	394	12	DB 3 1 4 0 1 2				
	300	394	12	DB 3 0 4 0 1 2				
	297	494	12	DB 2 9 5 0 1 2				
	317	594	12	DB 3 1 6 0 1 2				
	Handtuchhalter einarmig nach vorne geöffnet zur Montage am Waschtischunterschrank Korputiefe und -höhe beachten!							
	390	55	30	P Z 1 1 2 8 1 1				
	390	55	30	P Z 1 1 2 8 1 2				
	Handtuchhalter zweiarmig nach vorne geöffnet zur Montage am Waschtischunterschrank Korputiefe und -höhe beachten!							
	390	110	30	P Z 1 1 2 8 1				
	390	110	30	P Z 1 1 2 8 2				
	Handtuchhalter einarmig schwenkbar zur Montage an der Wand oder am Korpus Korputiefe und -höhe beachten!							
	420	30	46	P Z 1 1 4 7 1				
	420	30	46	P Z 1 1 4 7 2				
	330-567	44	44	P Z 1 1 3 7 1				
	Handtuchhalter einarmig ausziehbar chrom glänzend zur Montage an der Wand							







b - bright - Typenliste

Tiefenangabe entspricht der Korpusstärke		Tiefe in mm	Breite in mm	Höhe in mm	Artikelnummer	Anschlag			
Zubehör									
	Handtuchhalter zweiarmig ausziehbar chrom glänzend zur Montage an der Wand	322-562	87	47	P Z 1 1 3 7 2				
	Handtuchhalter chrom glänzend zur Montage am Korpus nach vorne geöffnet Korpustiefe und -höhe beachten!	390	60		P Z 1 1 2 4 1				
	zusätzlicher Griffblock für Spiegeltür für Spiegelschrank Serie A zum Aufkleben an Doppelspiegeltüren Bitte pro Tür einen Spiegelgriff mitbestellen! chrom schwarz				P Z 1 1 2 5 P Z 1 1 2 5 3 0				
	USB-Steckdose 2 Steckplätze Anschluss 220 Volt mit Klemme mit Einbau in den Spiegelschrank bitte Position angeben ohne Einbau in den Spiegelschrank	45	80	64	P Z 1 1 5 1 E B				
	LED-Waschplatzbeleuchtung Emotion 2,6 Watt / 187 Lumen / (2700 -) 6500 Kelvin 1 Schalterelement zur Montage unter dem Spiegelschrank Dieses Produkt enthält eine Lichtquelle der Energieeffizienzklasse: G LED-Emotionbeleuchtung optional möglich	16	560	7	P Z 1 1 5 0 6 0				
	LED-Waschplatzbeleuchtung Emotion 4,0 Watt / 287 Lumen / (2700 -) 6500 Kelvin 1 Schalterelement zur Montage unter dem Spiegelschrank Dieses Produkt enthält eine Lichtquelle der Energieeffizienzklasse: G LED-Emotionbeleuchtung optional möglich	16	860	7	P Z 1 1 5 0 9 0				
	LED-Waschplatzbeleuchtung Emotion 5,4 Watt / 388 Lumen / (2700 -) 6500 Kelvin 1 Schalterelement zur Montage unter dem Spiegelschrank Dieses Produkt enthält eine Lichtquelle der Energieeffizienzklasse: G LED-Emotionbeleuchtung optional möglich	16	1160	7	P Z 1 1 5 0 1 2				

b - bright - Typenliste

	Tiefe in mm	Breite in mm	Höhe in mm	Artikelnummer	Anschlag			
Tiefenangabe entspricht der Korpushöhe								
Zubehör								
	10	560	10	P Z 1 0 6 3 6 0				
<p>LED-Waschplatzbeleuchtung 2,4 Watt / 168 Lumen / 6500 Kelvin 1 Schalterelement zur Montage hinter dem Spiegelschrank Dieses Produkt enthält eine Lichtquelle der Energieeffizienzklasse: G</p> <p>keine Farbwechselsteuerung möglich</p>								
	10	860	10	P Z 1 0 6 3 9 0				
<p>LED-Waschplatzbeleuchtung 3,9 Watt / 287 Lumen / 6500 Kelvin 1 Schalterelement zur Montage hinter dem Spiegelschrank Dieses Produkt enthält eine Lichtquelle der Energieeffizienzklasse: G</p> <p>keine Farbwechselsteuerung möglich</p>								
	10	1160	10	P Z 1 0 6 3 1 2				
<p>LED-Waschplatzbeleuchtung 5,3 Watt / 371 Lumen / 6500 Kelvin 1 Schalterelement zur Montage hinter dem Spiegelschrank Dieses Produkt enthält eine Lichtquelle der Energieeffizienzklasse: G</p> <p>keine Farbwechselsteuerung möglich</p>								
				P Z 1 0 5 7				
<p>Touch LED-Dimmer für die LED-Spiegelschränke und Aufsatzleuchten</p>								
				P Z 1 0 2 0 1				
<p>Emotion-Beleuchtung Sensorschalter zum Dimmen und zur Farbwechselsteuerung</p> <p>für alle gekennzeichneten Schränke</p>								
								
				P Z 1 1 4 1				
<p>Bewegungssensor für die LED-Beleuchtung am Waschtisch oder Waschtischunterschrank Leuchtdauer und Sensibilität einstellbar</p>								
		85	85	P Z 1 1 4 3				
<p>Funkschalter inkl. Empfänger für LED-Beleuchtung zum Dimmen und zur Farbwechselsteuerung Reichweite bis zu 5 Meter</p> <p>nicht für LED-Converter über 30 Watt geeignet</p>								

b - bright - Typenliste

Tiefenangabe entspricht der Korpus-tiefe		Tiefe in mm	Breite in mm	Höhe in mm	Artikelnummer	Anschlag			
Zubehör									
	Auszugseinteilung inkl. Befestigungsstange 2 Einteilungselemente - 300 mm Schrankbreite 3 Einteilungselemente - 400 mm Schrankbreite 4 Einteilungselemente - 600 mm Schrankbreite 4 Einteilungselemente - 700 mm Schrankbreite 4 Einteilungselemente - 800 mm Schrankbreite 5 Einteilungselemente - 1000 mm Schrankbreite 6 Einteilungselemente - 1200 mm Schrankbreite 7 Einteilungselemente - 1400 mm Schrankbreite				P Z 1 2 2 4 3 0 P Z 1 2 2 4 4 0 P Z 1 2 2 4 6 1 P Z 1 2 2 4 7 0 P Z 1 2 2 4 8 0 P Z 1 2 2 4 1 0 P Z 1 2 2 4 1 2 P Z 1 2 2 4 1 4				
	Stauraumboxen inkl. Befestigungsstange 2 Boxen für 600 mm Schrankbreite 2 Boxen für 700 mm Schrankbreite 2 Boxen für 800 mm Schrankbreite 2 Boxen für 1000 mm Schrankbreite 2 Boxen für 1200 mm Schrankbreite 2 Boxen für 1400 mm Schrankbreite				P Z 1 2 3 6 6 0 P Z 1 2 3 6 7 0 P Z 1 2 3 6 8 0 P Z 1 2 3 6 1 0 P Z 1 2 3 6 1 2 P Z 1 2 3 6 1 4				
	Stauraumbox ohne Befestigungsstange	150	246	150	P Z 1 2 3 6 E 1				
	Schubkastenset für Metallschubkästen bestehend aus: - 1 alufarbiger Kunststoffeinsatz für 30 cm breite Schränke für 40 cm breite Schränke				P Z 1 2 2 5 3 0 P Z 1 2 2 5 4 0				
	Ventilabdeckung zu Clou-System chrom weiß schwarz matt				P Z 1 4 2 4 P Z 1 4 5 1 3 P Z 1 4 2 4 3 0				
	Raumspär - Geruchsverschluss Ablauf aus Kunststoff, in weiß Nennweite: 40 mm				P Z 1 3 6 7				
	Raumspär - Geruchsverschluss Ablauf aus Kunststoff, in weiß Nennweite: 32 mm				P Z 1 4 2 3				

b - bright - Maßskizzen

SET BR80 61/B6

SET BR10 61/B6

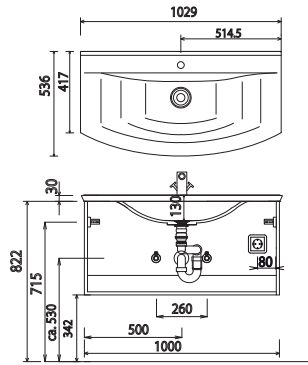
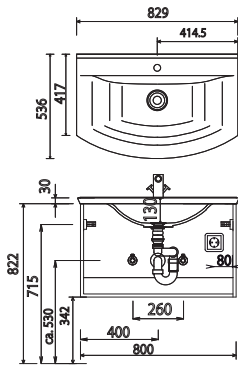

SET BR12 61/B6

SET BR14 61/B6

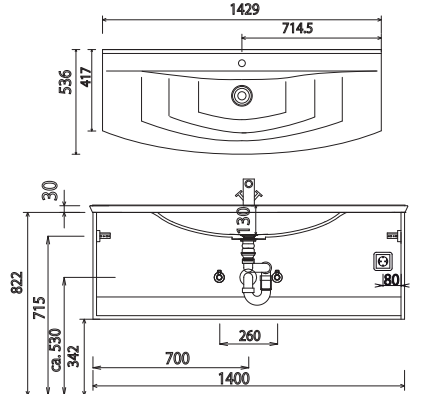
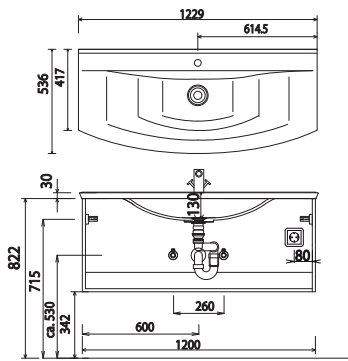

SET BR4D 61/B6

Elektroanschlüsse für Spiegelschränke

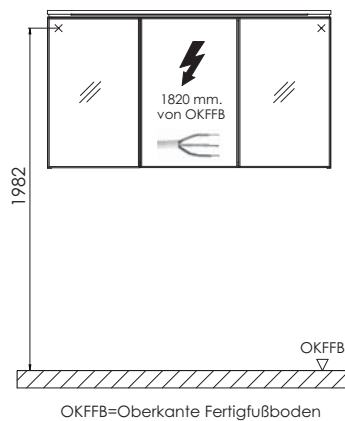
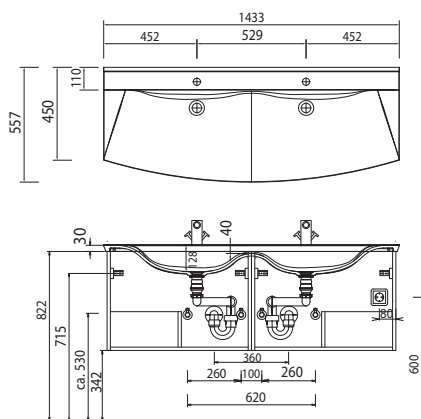

Waschtische ohne Befestigungskonsolen werden mit Silikon an der Wand und auf den Möbelseiten befestigt!

STONEPLUS:

Die Temperatur des Gebrauchswassers darf 55° C nicht überschreiten. Haarfärbemittel müssen bei Kontakt mit der Oberfläche innerhalb weniger Sekunden entfernt werden, um Fleckenbildung zu vermeiden.

Toleranzen:

Die Maßtoleranzen (+/- 5mm) und Ebenheitstoleranzen (DIN 18202) unterliegen den üblichen materialspezifischen Toleranzen für Baustoffe, anlehnd an die DIN 18202.