



Frontdekore

F Folierte Front

M Melaminharzbeschichtete Front mit ABS-Kante



Nr. 697 Betongrün



Nr. 793 Edelweiß matt



Nr. 777 Cosmos grey matt



Nr. 891 Quarzgrau matt



Nr. 722 Polarweiß hgl.



Nr. 639 Eiche Schwarz

Korpusdekore

* Hochglanz Korpus gegen Aufpreis



Nr. 197
Betongrün

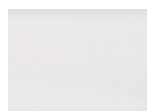

Nr. 111
Weiß matt



Nr. 177
Cosmos grey
matt



Nr. 191
Quarzgrau matt

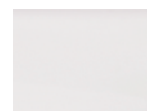

*Nr. 161
Weiß hgl.



Nr. 139
Eiche Schwarz

Waschtischfarben

Keramik - Möbelwaschtische



„Villeroy&Boch Collaro“

Nr. 1 Weiß

Nr. 21 Weiß CeramicPlus



Waschtischplatte + Abdeckplatte

Nr. 103 Eiche massiv



Griffvarianten

Nr. 341 Griffprofil
in alu



Nr. 342 Griffprofil
in schwarz



Technik

Türen mit integriertem Dämpfungssystem

Nr. 554
Premium-Technik mit Dämpfung

Nr. 555
Auszüge und Schubkästen mit Chromkante

Nr. 560
Auszüge mit Glasreling und Schubkästen mit Chromkante
bei Waschtischunterschrank mit b-collection-Label
bei Ergänzungsschränken ohne b-collection-Label



Alle Angaben unverbindlich und freibleibend. Fehler, Irrtümer und Änderungen vorbehalten.

Be.2

2023/2024 - ID

Bitte beachten Sie die Gewährleistungs-, Montage- und Pflegehinweise, sowie die Gütevereinbarungen zu Anfang des Verkaufshandbuchs.

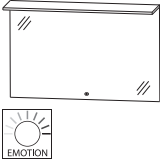
b - essence - Typenliste

Tiefenangabe entspricht der Korpus-tiefe	Tiefe in mm	Breite in mm	Höhe in mm	Artikelnummer	Anschlag				
<h3>Flächenspiegel</h3>  <p>Flächenspiegel 1 LED-Flächenleuchte mit Sensor für Emotion-Beleuchtung 1 LED-Converter inkl. LED-Waschplatzbeleuchtung Dieses Produkt enthält eine Lichtquelle der Energieeffizienzklasse: F</p> <p>800 mm breit 23,3 Watt / 2190 Lumen / 2700 - 6500 Kelvin</p> <p>1000 mm breit 29,5 Watt / 2773 Lumen / 2700 - 6500 Kelvin</p> <p>1200 mm breit 35,7 Watt / 3356 Lumen / 2700 - 6500 Kelvin</p> <p>1600 mm breit 48,1 Watt / 4521 Lumen / 2700 - 6500 Kelvin</p>									
<h3>Keramik - Aufsatzwaschtisch</h3>  <p>Villeroy&Boch</p> <p>Keramik - Aufsatzwaschtisch Collaro mit Hahnlochbohrung mit Überlauf</p> <p>weiß</p> <p>weiß Ceramic Plus*</p>									

Die Angabe des Waschtisch-Herstellers entnehmen Sie bitte der Übersicht, die Sie am Anfang des Verkaufshandbuches finden.
*Keramikwaschtische mit einer Spezialbeschichtung sind von der Lieferzeit ausgenommen!

b - essence - Typenliste

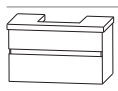
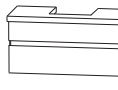
Tiefenangabe entspricht der Korpus-tiefe	Tiefe in mm	Breite in mm	Höhe in mm	Artikelnummer	Anschlag
<h3>Sets mit Plattenausschnitt für Waschtisch Collaro</h3>					
	Bestehend aus: Waschtischplatte in Eiche massiv mit 1 Waschtischausschnitt mittig Ausschnittmaße B: 480 mm, T: 395 mm Oberfläche gewachst und geölt Waschtischunterschrank 800 mm 1 Metallschubkasten mit Einzugsdämpfung und Siphonausschnitt 1 Metallauszug mit Einzugsdämpfung				
	495	812	480	SETBE801M	
	495	812	480	SETBE802M	
	ohne LED-Beleuchtung				
	mit LED-Beleuchtung 1 beleuchtetes Griffprofil 7,2 Watt / Converter 15 Watt 634 Lumen / 6500 Kelvin 1 Bewegungssensor Dieses Produkt enthält eine Lichtquelle der Energieeffizienzklasse: F				
	Optionales Zubehör: Raumparsiphon DN 40 Raumparsiphon DN 32				
	P Z 1 3 6 7 P Z 1 4 2 3				
	Bestehend aus: Waschtischplatte in Eiche massiv mit 1 Waschtischausschnitt mittig Ausschnittmaße B: 480 mm, T: 395 mm Oberfläche gewachst und geölt Waschtischunterschrank 1000 mm 1 Metallschubkasten mit Einzugsdämpfung und Siphonausschnitt 1 Metallauszug mit Einzugsdämpfung				
	495	1012	480	SETBE101M	
	495	1012	480	SETBE102M	
	ohne LED-Beleuchtung				
	mit LED-Beleuchtung 1 beleuchtetes Griffprofil 9,1 Watt / Converter 15 Watt 801 Lumen / 6500 Kelvin 1 Bewegungssensor Dieses Produkt enthält eine Lichtquelle der Energieeffizienzklasse: F				
	Optionales Zubehör: Raumparsiphon DN 40 Raumparsiphon DN 32				
	P Z 1 3 6 7 P Z 1 4 2 3				

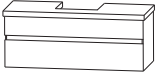
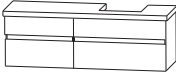

b - essence - Typenliste

Tiefenangabe entspricht der Korpus-tiefe	Tiefe in mm	Breite in mm	Höhe in mm	Artikelnummer	Anschlag				
<h3>Sets mit Plattenausschnitt für Waschtisch Collaro</h3>									
 <p>Bestehend aus: Waschtischplatte in Eiche massiv mit 1 Waschtischausschnitt mittig Ausschnittmaße B: 480 mm, T: 395 mm Oberfläche gewachst und geölt Waschtischunterschrank 1200 mm 1 Metallschubkasten mit Einzugsdämpfung und Siphonausschnitt 1 Metallauszug mit Einzugsdämpfung</p> <p>ohne LED-Beleuchtung</p> <p>mit LED-Beleuchtung 1 beleuchtetes Griffprofil 11,0 Watt / Converter 15 Watt 972 Lumen / 6500 Kelvin 1 Bewegungssensor Dieses Produkt enthält eine Lichtquelle der Energieeffizienzklasse: F</p> <p>Optionales Zubehör: Raumspar-siphon DN 40 Raumspar-siphon DN 32</p>	495	1212	480	SETBE121M					
	495	1212	480	SETBE122M					
				PZ 1 3 6 7 PZ 1 4 2 3					
 <p>Bestehend aus: Waschtischplatte in Eiche massiv mit 1 Waschtischausschnitt rechts Ausschnittmaße B: 480 mm, T: 395 mm Oberfläche gewachst und geölt Waschtischunterschrank 1000 mm 1 Metallschubkasten mit Einzugsdämpfung mit Siphonausschnitt 1 Metallauszug mit Einzugsdämpfung Unterschrank 600 mm 1 Metallschubkasten mit Einzugsdämpfung 1 Metallauszug mit Einzugsdämpfung</p> <p>ohne LED-Beleuchtung</p> <p>mit LED-Beleuchtung 2 beleuchtete Griffprofile 14,4 Watt / Converter 15 Watt 801 + 462 Lumen / 6500 Kelvin 1 Bewegungssensor Dieses Produkt enthält eine Lichtquelle der Energieeffizienzklasse: F</p> <p>Optionales Zubehör: Raumspar-siphon DN 40 Raumspar-siphon DN 32</p>	495	1612	480	SETBE161L					
	495	1612	480	SETBE162L					
				PZ 1 3 6 7 PZ 1 4 2 3					

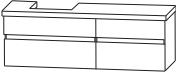
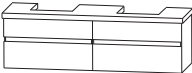
b - essence - Typenliste

Tiefenangabe entspricht der Korpus-tiefe	Tiefe in mm	Breite in mm	Höhe in mm	Artikelnummer	Anschlag				
<h3>Sets mit Plattenausschnitt für Waschtisch Collaro</h3>									
 <p>Bestehend aus: Waschtischplatte in Eiche massiv mit 1 Waschtischausschnitt links Ausschnittmaße B: 480 mm, T: 395 mm Oberfläche gewachst und geölt Waschtischunterschrank 1000 mm 1 Metallschubkasten mit Einzugsdämpfung und Siphonausschnitt 1 Metallauszug mit Einzugsdämpfung Unterschrank 600 mm 1 Metallschubkasten mit Einzugsdämpfung 1 Metallauszug mit Einzugsdämpfung</p> <p>ohne LED-Beleuchtung</p> <p>mit LED-Beleuchtung 2 beleuchtete Griffprofile 14,4 Watt / Converter 15 Watt 801 + 462 Lumen / 6500 Kelvin 1 Bewegungssensor Dieses Produkt enthält eine Lichtquelle der Energieeffizienzklasse: F</p> <p>Optionales Zubehör: Raumsparsiphon DN 40 Raumsparsiphon DN 32</p>	495	1612	480	SETBE161R					
	495	1612	480	SETBE162R					
				PZ 1 3 6 7 PZ 1 4 2 3					
 <p>Bestehend aus: Waschtischplatte in Eiche massiv mit 2 Waschtischausschnitten links und rechts Ausschnittmaße je.: B: 480 mm, T: 395 mm Oberfläche gewachst und geölt 2 Waschtischunterschranke (800 mm + 800 mm), je: 1 Metallschubkasten mit Einzugsdämpfung und Siphonausschnitt 1 Metallauszug mit Einzugsdämpfung</p> <p>ohne LED-Beleuchtung</p> <p>mit LED-Beleuchtung 2 beleuchtete Griffprofile 14,4 Watt / Converter 15 Watt 634 + 634 Lumen / 6500 Kelvin 1 Bewegungssensor Dieses Produkt enthält eine Lichtquelle der Energieeffizienzklasse: F</p> <p>Optionales Zubehör: Raumsparsiphon DN 40 (2 Stk. bestellen) Raumsparsiphon DN 32 (2 Stk. bestellen)</p>	495	1612	480	SETBE161D					
	495	1612	480	SETBE162D					
				PZ 1 3 6 7 PZ 1 4 2 3					

b - essence - Typenliste

Tiefenangabe entspricht der Korpus-tiefe	Tiefe in mm	Breite in mm	Höhe in mm	Artikelnummer	Anschlag				
Sets ohne Waschtischausschnitt									
	<p>Bestehend aus: Waschtischplatte in Eiche massiv Oberfläche gewachst und geölt Waschtischunterschrank 800 mm 1 Metallschubkasten mit Einzugsdämpfung und Siphonausschnitt 1 Metallauszug mit Einzugsdämpfung</p> <p>ohne LED-Beleuchtung mit LED-Beleuchtung 1 beleuchtetes Griffprofil 7,2 Watt / Converter 15 Watt 634 Lumen / 6500 Kelvin 1 Bewegungssensor Dieses Produkt enthält eine Lichtquelle der Energieeffizienzklasse: F</p> <p>Optionales Zubehör: Raumspar-siphon DN 40 Raumspar-siphon DN 32</p>								
	495	812	480	SETBE8010					
	495	812	480	SETBE8020					
				P Z 1 3 6 7					
				P Z 1 4 2 3					
	<p>Bestehend aus: Waschtischplatte in Eiche massiv Oberfläche gewachst und geölt Waschtischunterschrank 1000 mm 1 Metallschubkasten mit Einzugsdämpfung und Siphonausschnitt 1 Metallauszug mit Einzugsdämpfung</p> <p>ohne LED-Beleuchtung mit LED-Beleuchtung 1 beleuchtetes Griffprofil 9,1 Watt / Converter 15 Watt 801 Lumen / 6500 Kelvin 1 Bewegungssensor Dieses Produkt enthält eine Lichtquelle der Energieeffizienzklasse: F</p> <p>Optionales Zubehör: Raumspar-siphon DN 40 Raumspar-siphon DN 32</p>								
	495	1012	480	SETBE1010					
	495	1012	480	SETBE1020					
				P Z 1 3 6 7					
				P Z 1 4 2 3					
	<p>Bestehend aus: Waschtischplatte in Eiche massiv Oberfläche gewachst und geölt Waschtischunterschrank 1200 mm 1 Metallschubkasten mit Einzugsdämpfung und Siphonausschnitt 1 Metallauszug mit Einzugsdämpfung</p> <p>ohne LED-Beleuchtung mit LED-Beleuchtung 1 beleuchtetes Griffprofil 11,0 Watt / Converter 15 Watt 972 Lumen / 6500 Kelvin 1 Bewegungssensor Dieses Produkt enthält eine Lichtquelle der Energieeffizienzklasse: F</p> <p>Optionales Zubehör: Raumspar-siphon DN 40 Raumspar-siphon DN 32</p>								
	495	1212	480	SETBE1210					
	495	1212	480	SETBE1220					
				P Z 1 3 6 7					
				P Z 1 4 2 3					

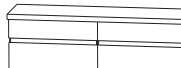

b - essence - Typenliste

Tiefenangabe entspricht der Korpus-tiefe	Tiefe in mm	Breite in mm	Höhe in mm	Artikelnummer	Anschlag
Sets ohne Waschtischausschnitt					
 Unterschränke tauschbar	<p>Bestehend aus: Waschtischplatte in Eiche massiv Oberfläche gewachst und geölt Waschtischunterschrank 1000 mm 1 Metallschubkasten mit Einzugsdämpfung mit Siphonausschnitt 1 Metallauszug mit Einzugsdämpfung Unterschrank 600 mm 1 Metallschubkasten mit Einzugsdämpfung 1 Metallauszug mit Einzugsdämpfung</p> <p>ohne LED-Beleuchtung 495 1612 480 SET BE 1 6 1 0 mit LED-Beleuchtung 495 1612 480 SET BE 1 6 2 0</p> <p>2 beleuchtete Griffprofile 14,4 Watt / Converter 15 Watt 801 + 462 Lumen / 6500 Kelvin 1 Bewegungssensor Dieses Produkt enthält eine Lichtquelle der Energieeffizienzklasse: F</p> <p>Optionales Zubehör: Raumspar-siphon DN 40 P Z 1 3 6 7 Raumspar-siphon DN 32 P Z 1 4 2 3</p>				
	<p>Bestehend aus: Waschtischplatte in Eiche massiv Oberfläche gewachst und geölt 2 Waschtischunterschränke (800 mm + 800 mm), je: 1 Metallschubkasten mit Einzugsdämpfung und Siphonausschnitt 1 Metallauszug mit Einzugsdämpfung</p> <p>ohne LED-Beleuchtung 495 1612 480 SET BE 1 6 3 0 mit LED-Beleuchtung 495 1612 480 SET BE 1 6 4 0</p> <p>2 beleuchtete Griffprofile 14,4 Watt / Converter 15 Watt 634 + 634 Lumen / 6500 Kelvin 1 Bewegungssensor Dieses Produkt enthält eine Lichtquelle der Energieeffizienzklasse: F</p> <p>Optionales Zubehör: Raumspar-siphon DN 40 (2 Stk. bestellen) P Z 1 3 6 7 Raumspar-siphon DN 32 (2 Stk. bestellen) P Z 1 4 2 3</p>				

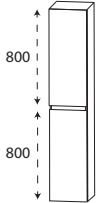
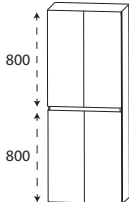
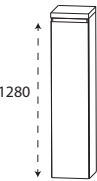
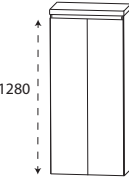
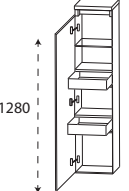

b - essence - Typenliste

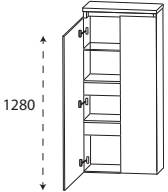
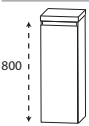
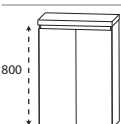
Tiefenangabe entspricht der Korpus-tiefe		Tiefe in mm	Breite in mm	Höhe in mm	Artikelnummer	Anschlag				
Hochschränke										
	<p>Hochschrank 2 Türen 2 Glasfachböden (o.) 2 Glasfachböden (u.)</p>	300	300	1630	HNA 0 3 3 0 G L	L/R				
	<p>Hochschrank 4 Türen 2 Glasfachböden (o.) 2 Glasfachböden (u.)</p>	300	600	1630	HNA 0 3 6 0 G L					
Mittelschränke										
	<p>Mittelschrank 1 Tür 4 Glasfachböden 1 Abdeckplatte 325 mm tief in Eiche massiv</p>	300	300	1350	MNA 8 1 3 C G M	L/R				
	<p>Mittelschrank 2 Türen 4 Glasfachböden 1 Abdeckplatte 325 mm tief in Eiche massiv</p>	300	600	1350	MNA 8 1 6 C G M					
	<p>Mittelschrank mit Innenschubkästen 1 Tür 1 Glasfachboden 2 Metall-Innenschubkästen mit Einzugs- dämpfung 1 Abdeckplatte 325 mm tief in Eiche massiv</p>	300	300	1350	MNA 8 4 3 C G M	L/R				

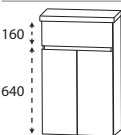
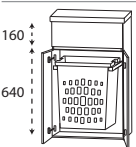



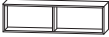

b - essence - Typenliste

	Tiefe in mm	Breite in mm	Höhe in mm	Artikelnummer	Anschlag				
Tiefenangabe entspricht der Korpus-tiefe									
Mittelschränke									
	300	600	1350	MNA 8 4 6 C GM					
<p>Mittelschrank mit Innenschubkästen 2 Türen 1 durchgängiger Glasfachboden 2 durchgängige Metall-Innenschubkästen mit Einzugsdämpfung 1 Abdeckplatte 325 mm tief in Eiche massiv</p>									
Highboards									
	300	300	870	HBA 5 1 3 C GM	L/R				
<p>Highboard 1 Tür 2 Glasfachböden 1 Abdeckplatte 325 mm tief in Eiche massiv</p>									
	300	600	870	HBA 5 1 6 C GM					
<p>Highboard 2 Türen 2 Glasfachböden 1 Abdeckplatte 325 mm tief in Eiche massiv</p>									
	300	300	870	HBA 5 5 3 C GM	L/R				
<p>Highboard 1 Metallauszug mit Einzugsdämpfung 1 Tür 1 Glasfachboden 1 Abdeckplatte 325 mm tief in Eiche massiv</p>									
	300	600	870	HBA 5 5 6 C GM					
<p>Highboard 1 Metallauszug mit Einzugsdämpfung 2 Türen 1 Glasfachboden 1 Abdeckplatte 325 mm tief in Eiche massiv</p>									
	300	600	870	HBA 5 5 6 C WM					
<p>Highboard 1 Metallauszug mit Einzugsdämpfung 2 Türen 1 Wäscheauszug mit Kunststoffkorb Volumen Wäscheauszug: 40 Liter 1 Abdeckplatte 325 mm tief in Eiche massiv</p>									





b - essence - Typenliste

Tiefenangabe entspricht der Korpus-tiefe	Tiefe in mm	Breite in mm	Höhe in mm	Artikelnummer	Anschlag				
Regale									
 Funktionsregal Ecken auf Gehrung geschnitten senkrechte oder waagerechte Montage möglich Bitte Farbvariante angeben: Nr. 501 weiß matt lackiert Nr. 547 schwarz matt lackiert	150	300	160	R G L 1 1 3 0 0 1					
 Funktionsregal Ecken auf Gehrung geschnitten senkrechte oder waagerechte Montage möglich Bitte Farbvariante angeben: Nr. 501 weiß matt lackiert Nr. 547 schwarz matt lackiert	150	600	160	R G L 1 1 6 0 0 2					
 Funktionsregal Ecken auf Gehrung geschnitten senkrechte oder waagerechte Montage möglich Bitte Farbvariante angeben: Nr. 501 weiß matt lackiert Nr. 547 schwarz matt lackiert	150	900	160	R G L 1 1 9 0 0 3					
Glas - Ablageboarde									
 Glas - Ablageboard inkl. Metallhalter 600 mm breit inkl. 2 Metallhalter 800 mm breit inkl. 2 Metallhalter 1000 mm breit inkl. 3 Metallhalter 1200 mm breit inkl. 3 Metallhalter	130	600	8	A B G 1 3 6 0 0 8					
	130	800	8	A B G 1 3 8 0 0 8					
	130	1000	8	A B G 1 3 1 0 0 8					
	130	1200	8	A B G 1 3 1 2 0 8					

b - essence - Typenliste

Tiefenangabe entspricht der Korpusstärke	Tiefe in mm	Breite in mm	Höhe in mm	Artikelnummer	Anschlag				
Zubehör									
 <p>Handtuchhalter einarmig nach vorne geöffnet zur Montage am Waschtischunterschrank Korpustiefe und -höhe beachten!</p>	chrom	390	55	30	P Z 1 1 2 8 1 1				
	schwarz	390	55	30	P Z 1 1 2 8 1 2				
 <p>Handtuchhalter zweiarmig nach vorne geöffnet zur Montage am Waschtischunterschrank Korpustiefe und -höhe beachten!</p>	chrom	390	110	30	P Z 1 1 2 8 1				
	schwarz	390	110	30	P Z 1 1 2 8 2				
 <p>Handtuchhalter einarmig schwenkbar zur Montage an der Wand oder am Korpus Korpustiefe und -höhe beachten!</p>	chrom	420	30	46	P Z 1 1 4 7 1				
	schwarz	420	30	46	P Z 1 1 4 7 2				
 <p>Handtuchhalter einarmig ausziehbar chrom glänzend zur Montage an der Wand</p>		330-567	44	44	P Z 1 1 3 7 1				
 <p>Handtuchhalter zweiarmig ausziehbar chrom glänzend zur Montage an der Wand</p>		322-562	87	47	P Z 1 1 3 7 2				
 <p>Auszugseinteilung inkl. Befestigungsstange nicht möglich bei der Variante 560 (Glasreling)</p>									
4 Einteilungselemente - 600 mm Schrankbreite					P Z 1 2 2 4 6 1				
4 Einteilungselemente - 800 mm Schrankbreite					P Z 1 2 2 4 8 0				
5 Einteilungselemente - 1000 mm Schrankbreite					P Z 1 2 2 4 1 0				
6 Einteilungselemente - 1200 mm Schrankbreite					P Z 1 2 2 4 1 2				

b - essence - Typenliste

Tiefenangabe entspricht der Korpus-tiefe	Tiefe in mm	Breite in mm	Höhe in mm	Artikelnummer	Anschlag				
Zubehör									
				Stauraumboxen inkl. Befestigungsstange nicht möglich bei der Variante 560 (Glasreling) 2 Boxen für 600 mm Schrankbreite 2 Boxen für 800 mm Schrankbreite 2 Boxen für 1000 mm Schrankbreite 2 Boxen für 1200 mm Schrankbreite	P Z 1 2 3 6 6 0 P Z 1 2 3 6 8 0 P Z 1 2 3 6 1 0 P Z 1 2 3 6 1 2				
	150	246	150	P Z 1 2 3 6 E 1					
				Raumsparspar - Geruchsverschluss Ablauf aus Kunststoff, in weiß Nennweite: 40 mm	P Z 1 3 6 7				
				Raumsparspar - Geruchsverschluss Ablauf aus Kunststoff, in weiß Nennweite: 32 mm	P Z 1 4 2 3				

b - essence - Planungsbeispiele

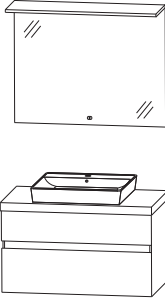
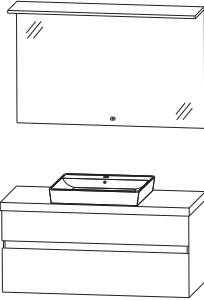
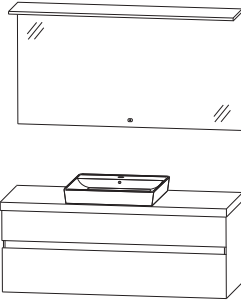
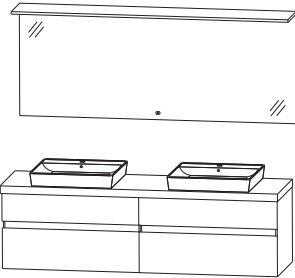
BEK-0180-1		 <p style="text-align: right;">812 mm breit</p>	
1	Flächenspiegel		F S B 4 1 8 0 0 1
1	Keramik Waschtisch, weiß		W T M 5 2 0 5 1
1	Waschtischplatte & Unterschrank		S E T B E 8 0 1 M
BEK-0110-1		 <p style="text-align: right;">1012 mm breit</p>	
1	Flächenspiegel		F S B 4 1 1 0 0 1
1	Keramik Waschtisch, weiß		W T M 5 2 0 5 1
1	Waschtischplatte & Unterschrank		S E T B E 1 0 1 M
BEK-0112-1		 <p style="text-align: right;">1212 mm breit</p>	
1	Flächenspiegel		F S B 4 1 1 2 0 1
1	Keramik Waschtisch, weiß		W T M 5 2 0 5 1
1	Waschtischplatte & Unterschrank		S E T B E 1 2 1 M
BEK-0116-1		 <p style="text-align: right;">1612 mm breit</p>	
1	Flächenspiegel		F S B 4 1 1 6 0 1
2	Keramik Waschtisch, weiß		W T M 5 2 0 5 1
1	Waschtischplatte & Unterschrank		S E T B E 1 6 1 D

b - essence - Maßskizzen

SET BE80 + WTM 5205

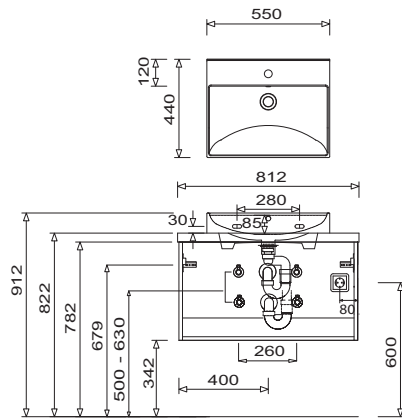

SET BE10 + WTM 5205

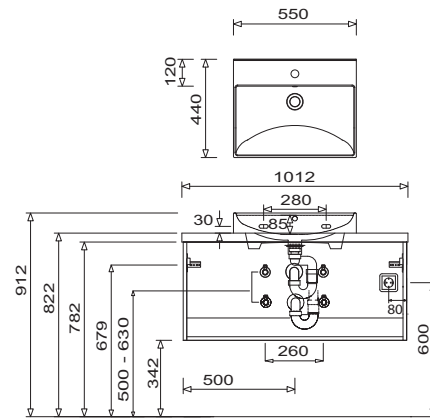

SET BE12 + WTM 5205

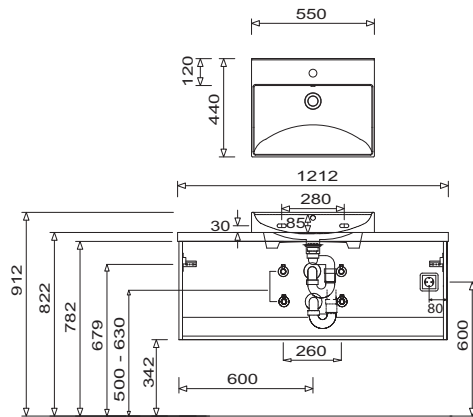

SET BE16 1L + WTM 5205

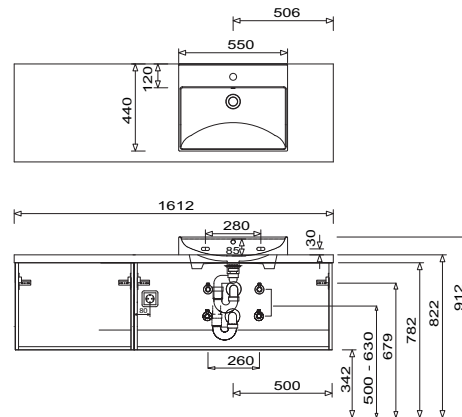

SET BE16 1R + WTM 5205

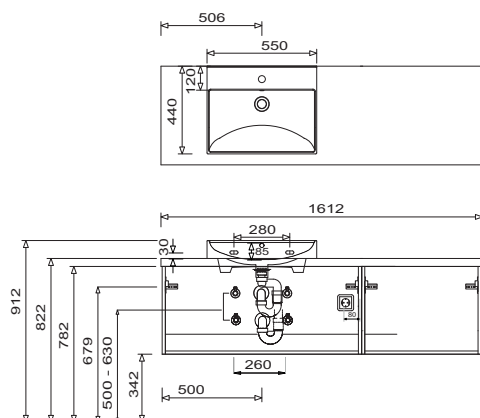

SET BE16 + 2 x WTM 5205

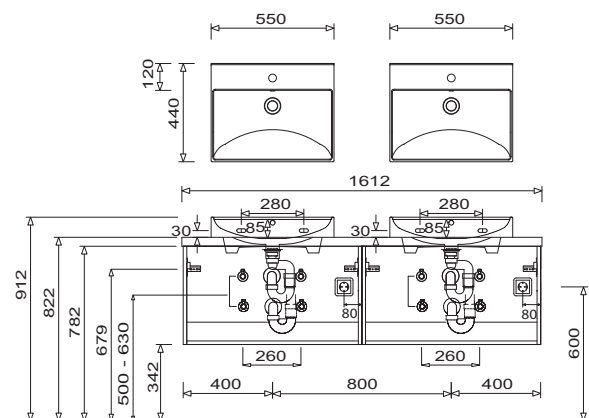

Bei Waschtischanlagen mit Befestigungsschrauben müssen die Maße zum Bohren vor Ort, nach dem Auflegen des Waschtisches auf den Unterschrank, angezeichnet werden.

Die Befestigungsschrauben müssen verschraubt werden.

Toleranzen:

Die Maßtoleranzen (+/- 5mm) und Ebenheitstoleranzen (DIN 18202) unterliegen den üblichen materialspezifischen Toleranzen für Baustoffe, anlehnd an die DIN 18202.