

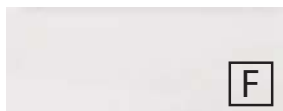

Frontdekore



Nr. 777 Cosmos Grey matt



Nr. 793 Edelweiß matt



Nr. 891 Quarzgrau matt



Nr. 893 Titangrau matt

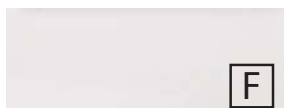

Nr. 722 Polarweiß hgl.



Nr. 670 Halifax Eiche



Nr. 698 Cuneo Eiche Grau



Nr. 750 Cardiff Eiche



Nr. 751 Cuneo Eiche Braun



Nr. 771 Cuneo Eiche Natural



Nr. 785 Eiche Natur
Nachbildung

F Folierte Front

M Melaminharzbeschichtete Front mit ABS-Kante

Korpusdekore

* Hochglanz Korpus gegen Aufpreis



Nr. 177
Cosmos Grey
matt



Nr. 111
Weiß matt



Nr. 191
Quarzgrau matt



Nr. 193
Titangrau matt



*Nr. 161
Weiß hgl.



Nr. 170
Halifax Eiche



Nr. 198
Cuneo Eiche
Grau



Nr. 150
Cardiff Eiche



Nr. 151
Cuneo Eiche
Braun



Nr. 171
Cuneo Eiche
Natural



Nr. 185
Eiche Natur
Nachbildung

Waschtischfarbe

Keramik -
Möbelwaschtische



Q!flat

Nr. 1
Weiß

Nr. 41
Weiß matt

Griffvarianten



Nr. 289 Stangengriff chrom

Griffbohrung:
96 mm / 384 mm / 620 mm



Nr. 359 Stangengriff schwarz matt

Griffbohrung:
96 mm / 384 mm / 620 mm



Nr. 390 Stangengriff Bicolor

Griffbohrung:
96 mm / 384 mm / 620 mm



Nr. 329
Griffleiste chrom

Grifflänge:
194 mm / 294 mm / 494 mm



Nr. 338
Griffleiste alu matt

Grifflänge:
194 mm / 294 mm / 494 mm



Nr. 339
Griffleiste schwarz matt

Grifflänge:
194 mm / 294 mm / 494 mm



Nr. 347
Griffleiste Messing gebürstet

Grifflänge:
194 mm / 294 mm / 494 mm

Spiegelschränke

Serie A



Serie B











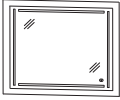

Alle Angaben unverbindlich und freibleibend. Fehler, Irrtümer und Änderungen vorbehalten.

073.2

2024/2025 - ID

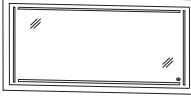







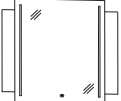

Bitte beachten Sie die Gewährleistungs-, Montage- und Pflegehinweise, sowie die Gütevereinbarungen zu Anfang des Verkaufshandbuchs.

Programm 073 - Typenliste

		Tiefenangabe entspricht der Korpusstärke	Tiefe in mm	Breite in mm	Höhe in mm	Artikelnummer	Anschlag		
Flächenspiegel Serie A									
	Flächenspiegel 1 Trägerplatte in Korpusdekor 1 Flächenspiegel 500 mm breit und 640 mm hoch 2 LED-Streifen senkrecht 2 LED-Streifen waagrecht 32,1 Watt / Converter 60 Watt 3467 Lumen / 2700 - 6500 Kelvin 1 Touch LED-Dimmer Dieses Produkt enthält eine Lichtquelle der Energieeffizienzklasse: G		39	600	740	SET456001			
									
	Flächenspiegel 1 Trägerplatte in Korpusdekor 1 Flächenspiegel 800 mm breit und 640 mm hoch 2 LED-Streifen senkrecht 2 LED-Streifen waagrecht 41,0 Watt / Converter 60 Watt 4432 Lumen / 2700 - 6500 Kelvin 1 Touch LED-Dimmer Dieses Produkt enthält eine Lichtquelle der Energieeffizienzklasse: G		39	900	740	SET459001			
									
	Flächenspiegel 1 Trägerplatte in Korpusdekor 1 Flächenspiegel 1100 mm breit und 640 mm hoch 2 LED-Streifen senkrecht 2 LED-Streifen waagrecht 50,7 Watt / Converter 60 Watt 5476 Lumen / 2700 - 6500 Kelvin 1 Touch LED-Dimmer Dieses Produkt enthält eine Lichtquelle der Energieeffizienzklasse: G		39	1200	740	SET451201			
									
	Flächenspiegel 1 Trägerplatte in Korpusdekor 1 Flächenspiegel 1400 mm breit und 640 mm hoch 2 LED-Streifen senkrecht 2 LED-Streifen waagrecht 49,4 Watt / Converter 60 Watt 5335 Lumen / 2700 - 6500 Kelvin 1 Touch LED-Dimmer Dieses Produkt enthält eine Lichtquelle der Energieeffizienzklasse: G		39	1500	740	SET451501			
									
Flächenspiegel Serie B									
	Flächenspiegel 1 Trägerplatte in Korpusdekor 640 mm hoch 1 Flächenspiegel 500 mm breit 2 LED-Streifen senkrecht 36,0 Watt / Converter 60 Watt 3888 Lumen / 2700 - 6500 Kelvin 1 Touch LED-Dimmer Dieses Produkt enthält eine Lichtquelle der Energieeffizienzklasse: G		39	600	800	SET546002			
									

Passendes Zubehör finden Sie im separaten Register!

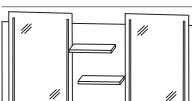
Programm 073 - Typenliste

Tiefenangabe entspricht der Korpusstärke		Tiefe in mm	Breite in mm	Höhe in mm	Artikelnummer	Anschlag		
Flächenspiegel Serie B								
	<p>Flächenspiegel 1 Trägerplatte in Korpusdekor 640 mm hoch 1 Flächenspiegel 700 mm breit 2 LED-Streifen senkrecht 42,2 Watt / Converter 60 Watt 4558 Lumen / 2700 - 6500 Kelvin 1 Touch LED-Dimmer Dieses Produkt enthält eine Lichtquelle der Energieeffizienzklasse: G</p>	39	900	800	SET549002			
								
	<p>Flächenspiegel 1 Trägerplatte in Korpusdekor 640 mm hoch 2 versetzte Holzablagen Tiefe 125 mm 1 Flächenspiegel 500 mm breit 2 LED-Streifen senkrecht 36,0 Watt / Converter 60 Watt 3888 Lumen / 2700 - 6500 Kelvin 1 Touch LED-Dimmer Dieses Produkt enthält eine Lichtquelle der Energieeffizienzklasse: G</p>							
								
	Ablagefächer links	141	900	800	SET5490L2			
	Ablagefächer rechts	141	900	800	SET5490R2			
	<p>Flächenspiegel 1 Trägerplatte in Korpusdekor 640 mm hoch 2 versetzte Holzablagen links Tiefe 125 mm 2 versetzte Holzablagen rechts Tiefe 125 mm 1 Flächenspiegel 700 mm breit 2 LED-Streifen senkrecht 42,2 Watt / Converter 60 Watt 4558 Lumen / 2700 - 6500 Kelvin 1 Touch LED-Dimmer Dieses Produkt enthält eine Lichtquelle der Energieeffizienzklasse: G</p>	141	1200	800	SET541202			
								
	<p>Flächenspiegel 1 Trägerplatte in Korpusdekor 640 mm hoch 2 versetzte Holzablagen 1 Flächenspiegel 700 mm breit 2 LED-Streifen senkrecht 42,2 Watt / Converter 60 Watt 4558 Lumen / 2700 - 6500 Kelvin 1 Touch LED-Dimmer Dieses Produkt enthält eine Lichtquelle der Energieeffizienzklasse: G</p>							
								
	Ablagefächer links	141	1200	800	SET5412L2			
	Ablagefläche rechts	141	1200	800	SET5412R2			
	<p>Flächenspiegel 1 Trägerplatte in Korpusdekor 640 mm hoch 2 versetzte Holzablagen Tiefe 125 mm 2 Flächenspiegel je 500 mm breit je 2 LED-Streifen senkrecht je 36,0 Watt / Converter 60 Watt je 3888 Lumen / 2700 - 6500 Kelvin je 1 Touch LED-Dimmer Dieses Produkt enthält eine Lichtquelle der Energieeffizienzklasse: G</p>	141	1500	800	SET541502			
								

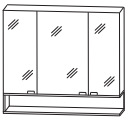
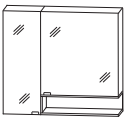

Passendes Zubehör finden Sie im separaten Register!

Programm 073 - Typenliste

		Tiefenangabe entspricht der Korpus-tiefe	Tiefe in mm	Breite in mm	Höhe in mm	Artikelnummer	Anschlag		
<h2>Spiegelschränke Serie A</h2> <h3>Regale mit Korpus abschließend</h3>									
 <p>inkl. Griffblock in chrom* Bitte Anschlag der Spiegeltür angeben!</p>	<p>Spiegelschrank 1 Doppelspiegeltür 2 Glasfachböden 1 Schalter-Steckdosen-Element 1 LED-Converter 15 Watt 1 Regal seitlich geöffnet</p> <p>Regal optional farblich absetzbar Türbreite: 596 mm Türhöhe: 635 mm</p>								
	<p>Regal rechts geöffnet</p> <p>Regal links geöffnet</p> <p>Optionales Zubehör: LED-Aufbauleuchte siehe Zubehör zusätzlicher Glasboden inkl. Träger</p>	150	600	800	SET536RRG	L/R			
			150	600	800	SET536LRG	L/R		
						FBG562120			
 <p>inkl. Griffblöcke in chrom* Abb. = rechts</p>	<p>Spiegelschrank 3 Doppelspiegeltüren 6 Glasfachböden 2 Mittelwände 1 Schalter-Steckdosen-Element 1 LED-Converter 30 Watt 1 Regal seitlich geöffnet</p> <p>Regal optional farblich absetzbar Türbreiten: 238 mm / 412 mm / 238 mm Türhöhe: 635 mm der Anschlag gibt die offene Seite des Regals vor</p>		150	900	800	SET5390RG	L/R		
	<p>Optionales Zubehör: LED-Aufbauleuchte siehe Zubehör zusätzlicher Glasboden inkl. Träger - Außen zusätzlicher Glasboden inkl. Träger - Innen</p>				FBG212120 FBG394120				
 <p>inkl. Griffblöcke in chrom*</p>	<p>Spiegelschrank 2 Doppelspiegeltüren 4 Glasfachböden 1 Mittelwand 1 Schalter-Steckdosen-Element 1 LED-Converter 30 Watt 1 Regal seitlich geöffnet</p> <p>Regal optional farblich absetzbar Türbreiten: 296 mm / 596 mm Türhöhe: 796 mm und 636 mm</p>								
	<p>Regal rechts geöffnet und hohe Spiegeltür links</p> <p>Regal links geöffnet und hohe Spiegeltür rechts</p> <p>Optionales Zubehör: LED-Aufbauleuchte siehe Zubehör zusätzlicher Glasboden inkl. Träger - 60er Element zusätzlicher Glasboden inkl. Träger - 30er Element</p>	150	900	800	SET539RRG				
			150	900	800	SET539LRG			
						FBG562120 FBG262120			



*Die Spiegelgriffe sind ausschließlich in chrom erhältlich.
Passendes Zubehör finden Sie im separaten Register!

Programm 073 - Typenliste

Tiefenangabe entspricht der Korpusstärke		Tiefe in mm	Breite in mm	Höhe in mm	Artikelnummer	Anschlag
<h2>Spiegelschränke Serie A</h2> <h3>Regale mit Korpus abschließend</h3>						
 <p>inkl. Griffblöcke in chrom* Abb. = rechts</p>	<p>Spiegelschrank 3 Doppelspiegeltüren 6 Glasfachböden 2 Mittelwände 1 Schalter-Steckdosen-Element 1 LED-Converter 30 Watt 1 Regal seitlich geöffnet Regal optional farblich absetzbar Türbreiten: 388 mm / 412 mm / 388 mm Türhöhe: 635 mm der Anschlag gibt die offene Seite des Regals vor</p> <p>Optionales Zubehör: LED-Aufbauleuchte siehe Zubehör zusätzlicher Glasboden inkl. Träger - Außen zusätzlicher Glasboden inkl. Träger - Innen</p>	150	1200	800	SET5312RG	L/R
					FBG362120 FBG394120	
 <p>inkl. Griffblöcke in chrom*</p>	<p>Spiegelschrank 4 Doppelspiegeltüren 8 Glasfachböden 3 Mittelwände 1 Schalter-Steckdosen-Element 1 LED-Converter 30 Watt 1 Regal seitlich geöffnet Regal optional farblich absetzbar Türbreiten: 296 mm / 238 mm / 412 mm / 238 mm Türhöhe: 796 mm und 636 mm</p> <p>Regal rechts geöffnet und hohe Spiegeltür links Regal links geöffnet und hohe Spiegeltür rechts</p> <p>Optionales Zubehör: LED-Aufbauleuchte siehe Zubehör zusätzlicher Glasboden inkl. Träger - Außen zusätzlicher Glasboden inkl. Träger - Innen zusätzlicher Glasboden inkl. Träger - 30er Element</p>	150	1200	800	SET532RRG	
		150	1200	800	SET532LRG	
					FBG212120 FBG394120 FBG262120	
 <p>inkl. Griffblöcke in chrom* Bitte Anschlag der mittleren Tür wählen</p>	<p>Spiegelschrank 3 Doppelspiegeltüren 6 Glasfachböden 2 Mittelwände 2 Schalter-Steckdosen-Elemente 2 LED-Converter 15 Watt 2 Regale seitlich geöffnet Regale optional farblich absetzbar Türbreiten: 596 mm / 296 mm / 596 mm Türhöhe: 636 mm und 796 mm</p> <p>Optionales Zubehör: LED-Aufbauleuchte siehe Zubehör zusätzlicher Glasboden inkl. Träger - 60er Element zusätzlicher Glasboden inkl. Träger - 30er Element</p>	150	1500	800	SET5315RG	L/R
					FBG562120 FBG262120	



*Die Spiegelgriffe sind ausschließlich in chrom erhältlich.
Passendes Zubehör finden Sie im separaten Register!

Programm 073 - Typenliste

		Tiefenangabe entspricht der Korpus-tiefe	Tiefe in mm	Breite in mm	Höhe in mm	Artikelnummer	Anschlag		
<h2>Spiegelschränke Serie B</h2> <h3>Regale überstehend</h3>									
 <p>inkl. Griffblock in chrom* Bitte Anschlag der Spiegeltür angeben!</p>	Spiegelschrank 1 Doppelspiegeltür 2 Glasfachböden 1 Schalter-Steckdosen-Element 1 LED-Converter 15 Watt 1 Regal seitlich überstehend und geöffnet Regal optional farblich absetzbar Türbreite: 596 mm Türhöhe: 635 mm								
	Regal rechts geöffnet		150	750	800	SET536RRU	L/R		
	Regal links geöffnet		150	750	800	SET536LRU	L/R		
		Optionales Zubehör: LED-Aufbauleuchte siehe Zubehör zusätzlicher Glasboden inkl. Träger				FBG562120			
 <p>inkl. Griffblöcke in chrom* Abb. = rechts</p>	Spiegelschrank 3 Doppelspiegeltüren 6 Glasfachböden 2 Mittelwände 1 Schalter-Steckdosen-Element 1 LED-Converter 30 Watt 1 Regal seitlich überstehend und geöffnet Regal optional farblich absetzbar Türbreiten: 238 mm / 412 mm / 238 mm Türhöhe: 635 mm der Anschlag gibt die offene Seite des Regals vor		150	1050	800	SET5390RU	L/R		
			Optionales Zubehör: LED-Aufbauleuchte siehe Zubehör zusätzlicher Glasboden inkl. Träger - Außen zusätzlicher Glasboden inkl. Träger - Innen				FBG212120 FBG394120		
 <p>inkl. Griffblöcke in chrom*</p>	Spiegelschrank 2 Doppelspiegeltüren 4 Glasfachböden 1 Mittelwand 1 Schalter-Steckdosen-Element 1 LED-Converter 30 Watt 1 Regal seitlich geöffnet Regal optional farblich absetzbar Türbreiten: 296 mm / 596 mm Türhöhe: 796 mm und 636 mm								
	Regal rechts geöffnet und hohe Spiegeltür links		150	1050	800	SET539RRU			
	Regal links geöffnet und hohe Spiegeltür rechts		150	1050	800	SET539LRU			
		Optionales Zubehör: LED-Aufbauleuchte siehe Zubehör zusätzlicher Glasboden inkl. Träger - 60er Element zusätzlicher Glasboden inkl. Träger - 30er Element				FBG562120 FBG262120			

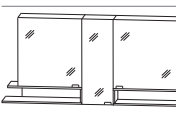

*Die Spiegelgriffe sind ausschließlich in chrom erhältlich.
Passendes Zubehör finden Sie im separaten Register!

Programm 073 - Typenliste

Tiefenangabe entspricht der Korpus-tiefe		Tiefe in mm	Breite in mm	Höhe in mm	Artikelnummer	Anschlag
<h2>Spiegelschränke Serie B</h2> <h3>Regale überstehend</h3>						
 <p>inkl. Griffblöcke in chrom* Abb. = rechts</p>	<p>Spiegelschrank 3 Doppelspiegeltüren 6 Glasfachböden 2 Mittelwände 1 Schalter-Steckdosen-Element 1 LED-Converter 30 Watt 1 Regal seitlich überstehend und geöffnet Regal optional farblich absetzbar Türbreiten: 388 mm / 412 mm / 388 mm Türhöhe: 635 mm der Anschlag gibt die offene Seite des Regals vor</p> <p>Optionales Zubehör: LED-Aufbauleuchte siehe Zubehör zusätzlicher Glasboden inkl. Träger - Außen zusätzlicher Glasboden inkl. Träger - Innen</p>	150	1350	800	SET5312RU	L/R
					FBG362120 FBG394120	
 <p>inkl. Griffblöcke in chrom*</p>	<p>Spiegelschrank 4 Doppelspiegeltüren 8 Glasfachböden 3 Mittelwände 1 Schalter-Steckdosen-Element 1 LED-Converter 30 Watt 1 Regal seitlich überstehend und geöffnet Regal optional farblich absetzbar Türbreiten: 296 mm / 238 mm / 412 mm / 238 mm Türhöhe: 796 mm und 636 mm</p> <p>Regal rechts geöffnet und hohe Spiegeltür links Regal links geöffnet und hohe Spiegeltür rechts</p> <p>Optionales Zubehör: LED-Aufbauleuchte siehe Zubehör zusätzlicher Glasboden inkl. Träger - Außen zusätzlicher Glasboden inkl. Träger - Innen zusätzlicher Glasboden inkl. Träger - 30er Element</p>	150	1350	800	SET532RRU	
		150	1350	800	SET532LRU	
					FBG212120 FBG394120 FBG262120	
 <p>inkl. Griffblöcke in chrom* Bitte Anschlag der mittleren Tür wählen</p>	<p>Spiegelschrank 3 Doppelspiegeltüren 6 Glasfachböden 2 Mittelwände 2 Schalter-Steckdosen-Elemente 2 LED-Converter 15 Watt 2 Regale seitlich überstehend und geöffnet Regale optional farblich absetzbar Türbreiten: 596 mm / 296 mm / 596 mm Türhöhe: 636 mm und 796 mm</p> <p>Optionales Zubehör: LED-Aufbauleuchte siehe Zubehör zusätzlicher Glasboden inkl. Träger - 60er Element zusätzlicher Glasboden inkl. Träger - 30er Element</p>	150	1800	800	SET5315RU	L/R
					FBG562120 FBG262120	

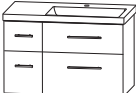

*Die Spiegelgriffe sind ausschließlich in chrom erhältlich.
Passendes Zubehör finden Sie im separaten Register!

Programm 073 - Typenliste

		Tiefenangabe entspricht der Korpus-tiefe	Tiefe in mm	Breite in mm	Höhe in mm	Artikelnummer	Anschlag		
Sets									
	Bestehend aus: Keramik Waschtisch Q!flat, weiß, 620 mm inkl. CLOU Ab- und Überlaufsystem in chrom Waschtischunterschrank 600 mm 1 Metallauszug mit Einzugsdämpfung und Siphonausschnitt inkl. OrgaBase 1 Metallauszug mit Einzugsdämpfung inkl. Reling								
	Waschtisch weiß Waschtisch weiß matt Optionales Zubehör: Raumspsiphon DN 40 Raumspsiphon DN 32	450	620	640	SETCM601M				
			450	620	640	SETCM604M			
						PZ1367 PZ1423			
	Bestehend aus: Keramik Waschtisch Q!flat, weiß, 920 mm inkl. CLOU Ab- und Überlaufsystem in chrom Waschtischunterschrank 900 mm 1 Metallauszug mit Einzugsdämpfung und Siphonausschnitt inkl. OrgaBase 1 Metallauszug mit Einzugsdämpfung inkl. Reling								
	Waschtisch weiß Waschtisch weiß matt Optionales Zubehör: Raumspsiphon DN 40 Raumspsiphon DN 32	450	920	640	SETCM901M				
			450	920	640	SETCM904M			
						PZ1367 PZ1423			
 Ablagefläche links	Bestehend aus: Keramik Waschtisch Q!flat, weiß, 920 mm Ablage links inkl. CLOU Ab- und Überlaufsystem in chrom Waschtischunterschrank 600 mm 1 Metallauszug mit Einzugsdämpfung und Siphonausschnitt inkl. OrgaBase 1 Metallauszug mit Einzugsdämpfung inkl. Reling Unterschrank 300 mm 2 Metallauszüge mit Einzugsdämpfung inkl. Reling								
	Waschtisch weiß Waschtisch weiß matt Optionales Zubehör: Raumspsiphon DN 40 Raumspsiphon DN 32	450	920	640	SETCM901L				
			450	920	640	SETCM904L			
						PZ1367 PZ1423			

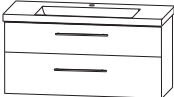

Die Angabe des Waschtisch-Herstellers entnehmen Sie bitte der Übersicht, die Sie am Anfang des Verkaufshandbuches finden.

Programm 073 - Typenliste

		Tiefenangabe entspricht der Korpus-tiefe	Tiefe in mm	Breite in mm	Höhe in mm	Artikelnummer	Anschlag		
Sets									
 <p>Ablagefläche rechts</p>	Bestehend aus: Keramik Waschtisch Q!flat, weiß, 920 mm Ablage rechts inkl. CLOU Ab- und Überlaufsystem in chrom Waschtischunterschrank 600 mm 1 Metallauszug mit Einzugsdämpfung und Siphonausschnitt inkl. OrgaBase 1 Metallauszug mit Einzugsdämpfung inkl. Reling Unterschrank 300 mm 2 Metallauszüge mit Einzugsdämpfung inkl. Reling								
	Waschtisch weiß Waschtisch weiß matt Optionales Zubehör: Raumspar-siphon DN 40 Raumspar-siphon DN 32	450	920	640	SETCM901R				
			450	920	640	SETCM904R			
						PZ1367 PZ1423			
	Bestehend aus: Keramik Waschtisch Q!flat, weiß, 1220 mm inkl. CLOU Ab- und Überlaufsystem in chrom Waschtischunterschrank 1200 mm 1 Metallauszug mit Einzugsdämpfung und Siphonausschnitt inkl. OrgaBase 1 Metallauszug mit Einzugsdämpfung inkl. Reling								
	Waschtisch weiß Waschtisch weiß matt Optionales Zubehör: Raumspar-siphon DN 40 Raumspar-siphon DN 32	450	1220	640	SETCM121M				
			450	1220	640	SETCM124M			
						PZ1367 PZ1423			
 <p>Ablagefläche links</p>	Bestehend aus: Keramik Waschtisch Q!flat, weiß, 1220 mm Ablage links inkl. CLOU Ab- und Überlaufsystem in chrom Waschtischunterschrank 900 mm 1 Metallauszug mit Einzugsdämpfung und Siphonausschnitt inkl. OrgaBase 1 Metallauszug mit Einzugsdämpfung inkl. Reling Unterschrank 300 mm 2 Metallauszüge mit Einzugsdämpfung inkl. Reling								
	Waschtisch weiß Waschtisch weiß matt Optionales Zubehör: Raumspar-siphon DN 40 Raumspar-siphon DN 32	450	1220	640	SETCM121L				
			450	1220	640	SETCM124L			
						PZ1367 PZ1423			

Die Angabe des Waschtisch-Herstellers entnehmen Sie bitte der Übersicht, die Sie am Anfang des Verkaufshandbuches finden.

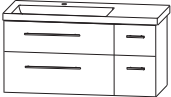
Programm 073 - Typenliste

		Tiefenangabe entspricht der Korpus-tiefe	Tiefe in mm	Breite in mm	Höhe in mm	Artikelnummer	Anschlag		
Sets									
 <p>Ablagefläche rechts</p>	Bestehend aus: Keramik Waschtisch Q!flat, weiß, 1220 mm Ablage rechts inkl. CLOU Ab- und Überlaufsystem in chrom Waschtischunterschrank 900 mm 1 Metallauszug mit Einzugsdämpfung und Siphonausschnitt inkl. OrgaBase 1 Metallauszug mit Einzugsdämpfung inkl. Reling Unterschrank 300 mm 2 Metallauszüge mit Einzugsdämpfung inkl. Reling								
	Waschtisch weiß Waschtisch weiß matt Optionales Zubehör: Raumparsiphon DN 40 Raumparsiphon DN 32	450	1220	640	SETCM121R				
			450	1220	640	SETCM124R			
						PZ1367 PZ1423			
	Bestehend aus: Keramik Doppelwaschtisch Q!flat, weiß, 1520 mm inkl. 2 CLOU Ab- und Überlaufsysteme in chrom 2 Waschtischunterschränke (600 mm + 600 mm), je: 1 Metallauszug mit Einzugsdämpfung und Siphonausschnitt inkl. OrgaBase 1 Metallauszug mit Einzugsdämpfung inkl. Reling Unterschrank 300 mm 2 Metallauszüge mit Einzugsdämpfung inkl. Reling								
	Waschtisch weiß Waschtisch weiß matt* Optionales Zubehör: Raumparsiphon DN 40 (2 Stück bestellen) Raumparsiphon DN 32 (2 Stück bestellen)	450	1520	640	SETCM151D				
			450	1520	640	SETCM154D			
						PZ1367 PZ1423			
Hochschrank-Regale									
	Hochschrank-Regal in Korpusdekor 5 Regalfächer mit Frontblenden Bitte Farbvariante für die Blenden angeben: Nr. 043 Schwarz matt Nr. 044 Alu matt Nr. 101 chrom		150	300	1600	RG103004			

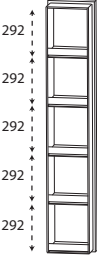
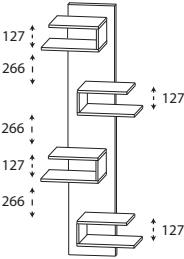
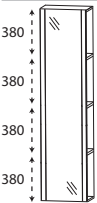
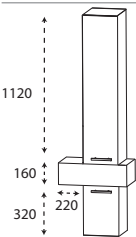

*Aus internen Gründen wird der Preis für den Waschtisch und für die Unterschränke auf der Auftragsbestätigung/Rechnung getrennt voneinander ausgewiesen. Zusammengerechnet stimmt die Summe mit dem Preis aus dem Verkaufshandbuch überein. Die Angabe des Waschtisch-Herstellers entnehmen Sie bitte der Übersicht, die Sie am Anfang des Verkaufshandbuches finden.

Programm 073 - Typenliste

Tiefenangabe entspricht der Korpusstärke		Tiefe in mm	Breite in mm	Höhe in mm	Artikelnummer	Anschlag
Hochschrank-Regale						
	<p>Hochschrank-Regal 5 Regalfächer mit Frontblenden in Korpusdekor</p>	150	300	1600	RG103005	
	<p>Hochschrank-Regal 4 überstehende Regalfächer in Korpusdekor Regalfächer optional farblich absetzbar</p>	150	600	1600	RG106006	
	<p>Hochschrank-Regal 1 Tür mit Spiegelfläche 3 feste Holzfachböden in Korpusdekor</p>	150	400	1600	HOG104001	L/R
Abb. = links						
Hochschranke						
Ablageplatte bitte separat bestellen						
	<p>Hochschrank 1 Tür 3 Glasfachböden 1 Metallschubkasten mit Einzugsdämpfung 1 Metallauszug mit Einzugsdämpfung inkl. Reling</p> <p>Hinweis: Bei Anschlag links ist der Türanschlag links und der Schubkasten steht rechts weit raus.</p>	300	600	1600	SET166001	L/R
Abb. = rechts						

Passendes Zubehör finden Sie im separaten Register!

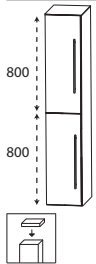
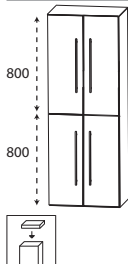
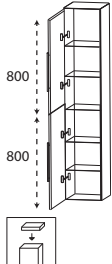
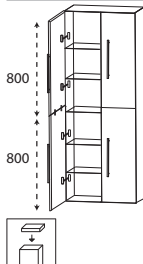
Programm 073 - Typenliste

		Tiefenangabe entspricht der Korpus-tiefe	Tiefe in mm	Breite in mm	Höhe in mm	Artikelnummer	Anschlag		
Hochschränke Ablageplatte bitte separat bestellen									
	Hochschrank 2 Türen 2 Glasfachböden (o.) 2 Glasfachböden (u.)	300	300	1600	HNA0330 HNA0340	L/R L/R			
		300	400	1600					
	Hochschrank 4 Türen 2 Glasfachböden (o.) 2 Glasfachböden (u.)	300	600	1600	HNA0360				
		300	600	1600					
	Hochschrank als Besenschrank 2 miteinander verstiftete Türen 5 Glasfachböden	300	300	1600	HNA033011 HNA034011	L/R L/R			
		300	400	1600					
	Hochschrank als Besenschrank 2 miteinander verstiftete Türen links 2 miteinander verstiftete Türen rechts 5 Glasfachböden	300	600	1600	HNA036011				
		300	600	1600					
	Hochschrank 1 Tür 1 Glasfachboden (o.) 1 offenes Fach 1 Metallschubkasten mit Einzugsdämpfung 1 Tür 1 Glasfachboden (u.)	300	300	1600	HNA023001 HNA024001	L/R L/R			
		300	400	1600					

Passendes Zubehör finden Sie im separaten Register!

Programm 073 - Typenliste

		Tiefenangabe entspricht der Korpus-tiefe	Tiefe in mm	Breite in mm	Höhe in mm	Artikelnummer	Anschlag
Hochschränke Ablageplatte bitte separat bestellen							
	Hochschrank 2 Türen 1 Glasfachboden (o.) 1 offenes Fach 1 Metallschubkasten mit Einzugsdämpfung 260 mm tief 2 Türen 1 Glasfachboden (u.)		300	600	1600	HNA026001	
	Hochschrank 1 Tür 1 Glasfachboden (o.) 1 offenes Fach 1 Tür 1 Glasfachboden (u.)		300 300	300 400	1600 1600	HNA023002 HNA024002	L/R L/R
	Hochschrank 2 Türen 1 Glasfachboden (o.) 1 offenes Fach 2 Türen 1 Glasfachboden (u.)		300	600	1600	HNA026002	
	Hochschrank 1 Tür 1 Glasfachboden (o.) 2 Metallschubkästen mit Einzugsdämpfung 1 Tür 1 Glasfachboden (u.)		300 300	300 400	1600 1600	HNA043001 HNA044001	L/R L/R
	Hochschrank 2 Türen 1 Glasfachboden (o.) 2 Metallschubkästen mit Einzugsdämpfung 2 Türen 1 Glasfachboden (u.)		300	600	1600	HNA046001	

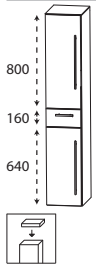
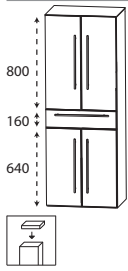
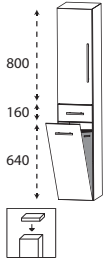
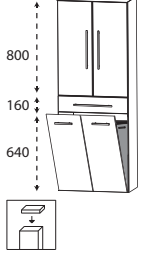
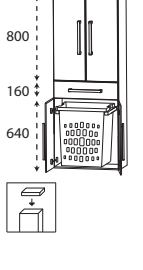

Passendes Zubehör finden Sie im separaten Register!

Programm 073 - Typenliste

		Tiefenangabe entspricht der Korpusstiefe	Tiefe in mm	Breite in mm	Höhe in mm	Artikelnummer	Anschlag		
Hochschränke Ablageplatte bitte separat bestellen									
	<p>Hochschrank 1 Tür 2 Glasfachböden (o.) 1 Metallschubkasten mit Einzugsdämpfung 1 Tür 1 Glasfachboden (u.)</p>	300	300	1600	HNA0530 HNA0540	L/R L/R			
		300	400	1600					
	<p>Hochschrank 2 Türen 2 Glasfachböden (o.) 1 Metallschubkasten mit Einzugsdämpfung 2 Türen 1 Glasfachboden (u.)</p>	300	600	1600	HNA0560				
	<p>Hochschrank mit Wäschekippe 1 Tür 2 Glasfachböden 1 Metallschubkasten mit Einzugsdämpfung 1 Wäschekippe mit Stoffkorb in Anthrazit</p> <p>Volumen Wäschekorb: 25 Liter Volumen Wäschekorb: 36 Liter</p>	300	300	1600	HNA0530W HNA0540W	L/R L/R			
		300	400	1600					
	<p>Hochschrank mit Wäschekippe 2 Türen 2 Glasfachböden 1 Metallschubkasten mit Einzugsdämpfung 1 Wäschekippe mit Stoffkorb in Anthrazit</p> <p>Volumen Wäschekorb: 58 Liter</p>	300	600	1600	HNA0560W				
	<p>Hochschrank mit Wäscheauszug 2 Türen 2 Glasfachböden (o.) 1 Metallschubkasten mit Einzugsdämpfung 2 Türen 1 Wäscheauszug mit Kunststoffkorb</p> <p>Volumen Wäscheauszug: 40 Liter</p>	300	600	1600	HNA05601W				



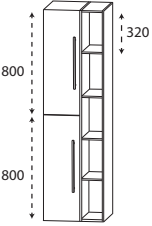

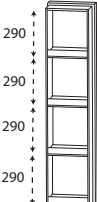
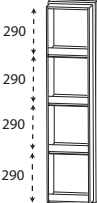
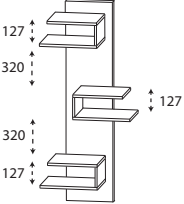



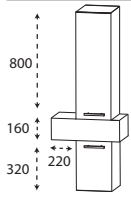

Passendes Zubehör finden Sie im separaten Register!

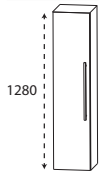
Programm 073 - Typenliste

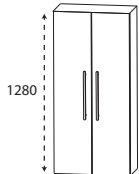
Tiefenangabe entspricht der Korpusstärke		Tiefe in mm	Breite in mm	Höhe in mm	Artikelnummer	Anschlag
<h2>Hochschränke</h2> <h3>Ablageplatte bitte separat bestellen</h3>  <p>Hochschrank 1 offenes Regal in Korpusdekor 2 feste Holzfachböden 2 verstellbare Holzfachböden 2 Türen 4 Glasfachböden</p>  <p>Abb. = links</p>		300	500	1600	RHN035001	L/R
 <p>Mittelschrank-Regal in Korpusdekor 4 Regalfächer mit Frontblenden Bitte Farbvariante für die Blenden angeben: Nr. 043 Schwarz matt Nr. 044 Alu matt Nr. 101 chrom</p>		150	300	1280	RG813004	
 <p>Mittelschrank-Regal 4 Regalfächer mit Frontblenden in Korpusdekor</p>		150	300	1280	RG813005	
 <p>Mittelschrank-Regal 3 überstehende Regalfächer in Korpusdekor Regalfächer optional farblich absetzbar</p>		150	600	1280	RG816006	

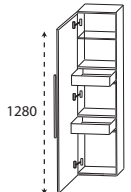
Passendes Zubehör finden Sie im separaten Register!

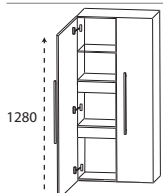
Programm 073 - Typenliste

		Tiefenangabe entspricht der Korpus-tiefe	Tiefe in mm	Breite in mm	Höhe in mm	Artikelnummer	Anschlag		
<h2>Mittelschränke</h2> <h3>Ablageplatte bitte separat bestellen</h3>									
  Abb. = rechts	Mittelschrank 1 Tür 2 Glasfachböden 1 Metallschubkasten mit Einzugsdämpfung 1 Metallauszug mit Einzugsdämpfung inkl. Relling Hinweis: Bei Anschlag links ist der Türanschlag links und der Schubkasten steht rechts weit raus.	300	600	1280	SET126001	L/R			
 	Mittelschrank 1 Tür 4 Glasfachböden	300 300	300 400	1280 1280	MNA81307 MNA81407	L/R L/R			
 	Mittelschrank 2 Türen 4 Glasfachböden	300	600	1280	MNA81607				
 	Mittelschrank mit Innenschubkästen 1 Tür 2 Metall-Innenschubkästen mit Einzugsdämpfung 1 Glasfachboden	300 300	300 400	1280 1280	MNA8430 MNA8440	L/R L/R			
 	Mittelschrank mit Innenschubkästen 2 Türen 2 Metall-Innenschubkästen mit Einzugsdämpfung 1 Glasfachboden	300	600	1280	MNA8460				

Passendes Zubehör finden Sie im separaten Register!

Programm 073 - Typenliste

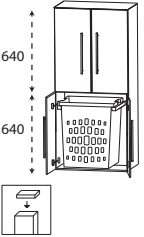
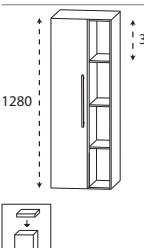
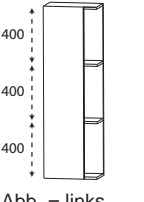
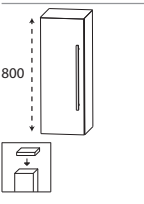
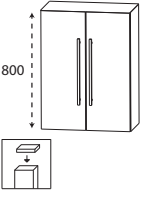
		Tiefenangabe entspricht der Korpus-tiefe	Tiefe in mm	Breite in mm	Höhe in mm	Artikelnummer	Anschlag		
<h2>Mittelschränke</h2> <h3>Ablageplatte bitte separat bestellen</h3>									
	<p>Mittelschrank mit Wäscheauszug 2 Türen 1 Glasfachboden (o.) 2 Türen 1 Wäscheauszug mit Kunststoffkorb Volumen Wäscheauszug: 40 Liter</p>		300	600	1280	MNA83601W			
	<p>Mittelschrank 1 offenes Regal in Korpusdekor 1 fester Fachboden mittig 2 verstellbare Holzfachböden 1 Tür 3 Glasfachböden</p>		300	500	1280	RMN815001	L/R		
	<p>Mittelschrank-Regal 1 Tür in Korpusdekor 300 mm breit 2 feste Holzfachböden in Korpusdekor</p>		150	400	1280	MOG814001	L/R		
<h2>Highboards</h2> <h3>Ablageplatte bitte separat bestellen</h3>									
	<p>Highboard 1 Tür 2 Glasfachböden</p>		300	300	800	HBA5130	L/R		
			300	400	800	HBA5140	L/R		
	<p>Highboard 2 Türen 2 Glasfachböden</p>		300	600	800	HBA5160			

Passendes Zubehör finden Sie im separaten Register!

Programm 073 - Typenliste

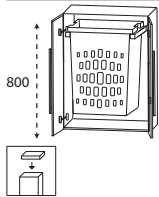
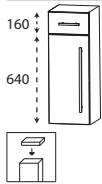
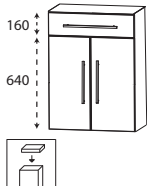
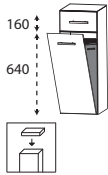
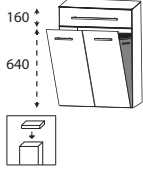
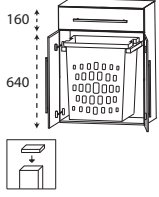
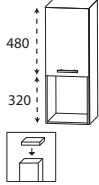
		Tiefenangabe entspricht der Korpus-tiefe	Tiefe in mm	Breite in mm	Höhe in mm	Artikelnummer	Anschlag		
<h2>Highboards</h2> <p>Ablageplatte bitte separat bestellen</p>									
	<p>Highboard mit Wäscheauszug 2 Türen 1 Wäscheauszug mit Kunststoffkorb Volumen Wäscheauszug: 40 Liter</p>		300	600	800	HBA51601W			
	<p>Highboard 1 Metallschubkasten mit Einzugsdämpfung 260 mm tief 1 Tür 1 Glasfachboden</p>		300 300	300 400	800 800	HBA5530 HBA5540	L/R L/R		
	<p>Highboard 1 Metallschubkasten mit Einzugsdämpfung 260 mm tief 2 Türen 1 Glasfachboden</p>		300	600	800	HBA5560			
	<p>Highboard mit Wäschekippe 1 Metallschubkasten mit Einzugsdämpfung 1 Wäschekippe mit Stoffkorb in Anthrazit</p> <p>Volumen Wäschekorb: 25 Liter</p> <p>Volumen Wäschekorb: 36 Liter</p>		300 300	300 400	800 800	HBA5530W HBA5540W			
	<p>Highboard mit Wäschekippe 1 Metallschubkasten mit Einzugsdämpfung 1 Wäschekippe mit Stoffkorb in Anthrazit</p> <p>Volumen Wäschekorb: 58 Liter</p>		300	600	800	HBA5560W			
	<p>Highboard mit Wäscheauszug 1 Metallschubkasten mit Einzugsdämpfung 2 Türen 1 Wäscheauszug mit Kunststoffkorb Volumen Wäscheauszug: 40 Liter</p>		300	600	800	HBA55601W			
	<p>Highboard 1 Tür 1 Glasfachboden 1 offenes Fach</p>		300 300	300 400	800 800	HBA5230 HBA5240	L/R L/R		



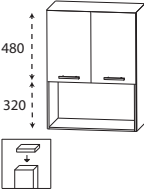
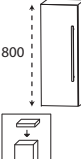
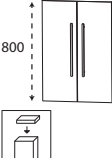
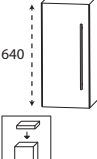
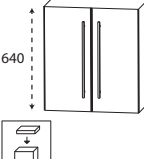
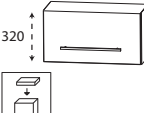

Passendes Zubehör finden Sie im separaten Register!

Programm 073 - Typenliste

		Tiefenangabe entspricht der Korpus-tiefe	Tiefe in mm	Breite in mm	Höhe in mm	Artikelnummer	Anschlag		
<h2>Highboards</h2> <p>Ablageplatte bitte separat bestellen</p>									
	<p>Highboard 2 Türen 1 Glasfachboden 1 offenes Fach</p>		300	600	800	HBA5260			
<h2>Oberschränke</h2> <p>Ablageplatte bitte separat bestellen</p>									
	<p>Oberschrank 1 Tür 2 Glasfachböden</p>		150 150	300 400	800 800	OGA51301 OGA51401	L/R L/R		
	<p>Oberschrank 2 Türen 2 Glasfachböden</p>		150	600	800	OGA51601			
	<p>Oberschrank 1 Tür 1 Glasfachboden</p>		150 150	300 400	640 640	OGA4130 OGA4140	L/R L/R		
	<p>Oberschrank 2 Türen 1 Glasfachboden</p>		150	600	640	OGA4160			
	<p>Oberschrank 1 Klapptür</p>		230	600	320	OMA2160K			

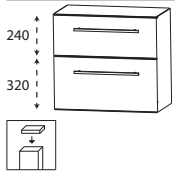

Passendes Zubehör finden Sie im separaten Register!

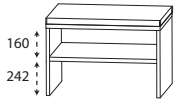
Programm 073 - Typenliste

		Tiefenangabe entspricht der Korpus-tiefe	Tiefe in mm	Breite in mm	Höhe in mm	Artikelnummer	Anschlag		
Unterschränke									
Ablageplatte bitte separat bestellen									
	Unterschrank 1 Metallschubkasten mit Einzugsdämpfung 1 Metallauszug mit Einzugsdämpfung	300	300	560	UNA4230				
		300	400	560	UNA4240				
		300	600	560	UNA4260				
Rollenschränke									
	Rollenschrank 2 Metallschubkästen mit Einzugsdämpfung 1 Abdeckplatte 490 mm tief 4 Rollen (2 feststellbar)	470	600	436	RTA256A1				
		470	900	436	RTA259A1				
Höhenangabe inkl. Rollen (100 mm)									
	Rollenschrank 1 Metallauszug mit Einzugsdämpfung inkl. Reling 1 Abdeckplatte 490 mm tief 4 Rollen (2 feststellbar)	470	600	436	RTA276A1				
		470	900	436	RTA279A1				
Höhenangabe inkl. Rollen (100 mm)									
Wäscherolli									
	Wäscherolli 1 Klappdeckel, inkl. Dämpfung 1 herausnehmbarer Wäschesack, waschbar 4 Rollen (2 feststellbar) Farbvariante entspricht der Korpusfarbe	470	470	756	WRS4047				
Höhenangabe inkl. Rollen (100 mm)									
Sitzbänke									
	Sitzbank 1 Ablagefach 1 Sitzkissen aus Kunstleder Farbvariante entspricht der Korpusfarbe	450	600	508	SETBANK6W				
		450	600	508	SETBANK6S				
Sitzkissen in creme-weiß									
Sitzkissen in schwarz									

Passendes Zubehör finden Sie im separaten Register!

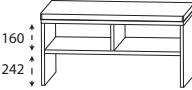
Programm 073 - Typenliste

Tiefenangabe entspricht der Korpusstärke		Tiefe in mm	Breite in mm	Höhe in mm	Artikelnummer	Anschlag		
Sitzbänke								
 <p>Sitzbank 2 Ablagefächer 1 Sitzkissen aus Kunstleder Farbvariante entspricht der Korpusfarbe</p>	Sitzkissen in creme-weiß	450	900	508	SETBANK9W			
	Sitzkissen in schwarz	450	900	508	SETBANK9S			
Ablageplatten								
 <p>Stärke 28 mm</p>	Ablageplatte mit ABS-Kante in Korpusdekor							
	302 mm breit Standardtiefe	330	302	28	APA333028			
	402 mm breit Standardtiefe	330	402	28	APA334028			
	502 mm breit Standardtiefe	330	502	28	APA335028			
	602 mm breit Standardtiefe	330	602	28	APA336028			
	302 mm breit Standardtiefe Oberschrank	180	302	28	APA183028			
	402 mm breit Standardtiefe Oberschrank	180	402	28	APA184028			
	602 mm breit Standardtiefe Oberschrank	180	602	28	APA186028			
602 mm breit Klappenschrank	260	602	28	APA266028				
 <p>Stärke 16 mm</p>	Ablageplatte mit ABS-Kante in Korpusdekor							
	302 mm breit Standardtiefe	325	302	16	AP3230			
	402 mm breit Standardtiefe	325	402	16	AP3240			
	502 mm breit Standardtiefe	325	502	16	AP3250			
	602 mm breit Standardtiefe	325	602	16	AP3260			
	302 mm breit Standardtiefe Oberschrank	175	302	16	AP1730			
	402 mm breit Standardtiefe Oberschrank	175	402	16	AP1740			
	602 mm breit Standardtiefe Oberschrank	175	602	16	AP1760			
602 mm breit Klappenschrank	255	602	16	AP2560				

Passendes Zubehör finden Sie im separaten Register!

Programm 073 - Typenliste

		Tiefenangabe entspricht der Korpusstiefe	Tiefe in mm	Breite in mm	Höhe in mm	Artikelnummer	Anschlag		
Zubehör									
 	LED-Aufbauleuchte „Hanna“ in chrom Dieses Produkt enthält eine Lichtquelle der Energieeffizienzklasse: F								
	600 mm breit	6,9 Watt / 769 Lumen / (2700 -) 6500 Kelvin	115	600	37	PZ116160			
	900 mm breit	9,9 Watt / 1024 Lumen / (2700 -) 6500 Kelvin	115	900	37	PZ116190			
	1200 mm breit	13,0 Watt / 1316 Lumen / (2700 -) 6500 Kelvin	115	1200	37	PZ116112			
	Optionales Zubehör: Sensor für Emotion-Beleuchtung					PZ10201			
 	LED-Aufbauleuchte „Hanna“ in schwarz matt Dieses Produkt enthält eine Lichtquelle der Energieeffizienzklasse: F								
	600 mm breit	6,9 Watt / 769 Lumen / (2700 -) 6500 Kelvin	115	600	37	PZ116260			
	900 mm breit	9,9 Watt / 1024 Lumen / (2700 -) 6500 Kelvin	115	900	37	PZ116290			
	1200 mm breit	13,0 Watt / 1316 Lumen / (2700 -) 6500 Kelvin	115	1200	37	PZ116212			
	Optionales Zubehör: Sensor für Emotion-Beleuchtung					PZ10201			
 	LED-Aufbauleuchte „Clara“ in chrom matt Dieses Produkt enthält eine Lichtquelle der Energieeffizienzklasse: F								
	634 mm breit	8,9 Watt / 873 Lumen / (2700 -) 6500 Kelvin	127	634	24	PZ114060			
	934 mm breit	13,6 Watt / 1329 Lumen / (2700 -) 6500 Kelvin	127	934	24	PZ114090			
	1234 mm breit	18,2 Watt / 1784 Lumen / (2700 -) 6500 Kelvin	127	1234	24	PZ114012			
	Optionales Zubehör: Sensor für Emotion-Beleuchtung					PZ10201			
 	LED-Aufbauleuchte „Clara“ in schwarz matt Dieses Produkt enthält eine Lichtquelle der Energieeffizienzklasse: F								
	634 mm breit	8,9 Watt / 873 Lumen / (2700 -) 6500 Kelvin	127	634	24	PZ116060			
	934 mm breit	13,6 Watt / 1329 Lumen / (2700 -) 6500 Kelvin	127	934	24	PZ116090			
	1234 mm breit	18,2 Watt / 1784 Lumen / (2700 -) 6500 Kelvin	127	1234	24	PZ116012			
	Optionales Zubehör: Sensor für Emotion-Beleuchtung					PZ10201			

Programm 073 - Installationsmaße

SET CM60 1M

SET CM90 1M

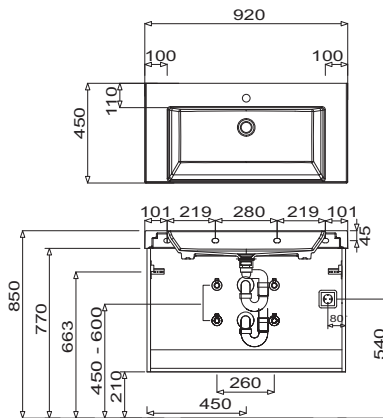
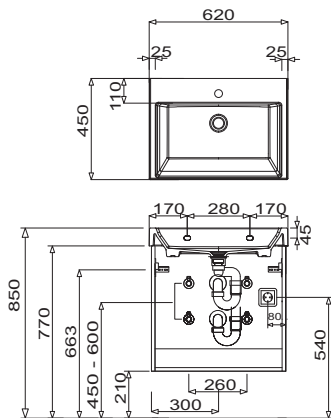

SET CM90 1L

SET CM90 1R

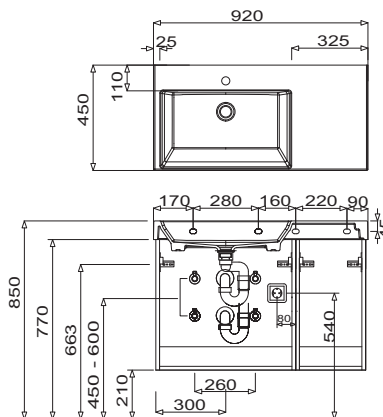
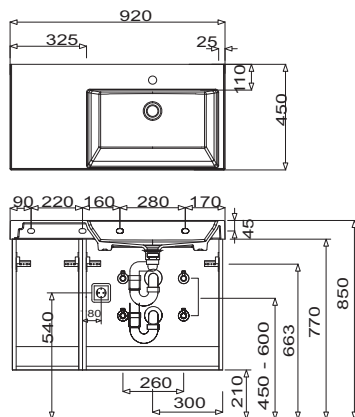

SET CM12 1M

SET CM12 1L

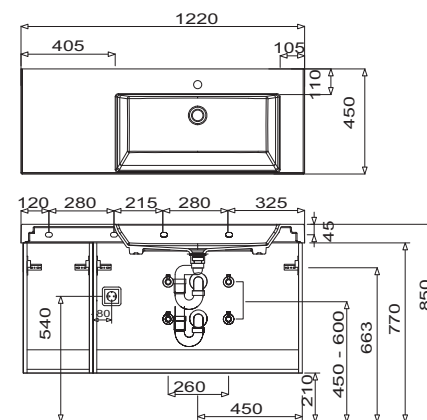
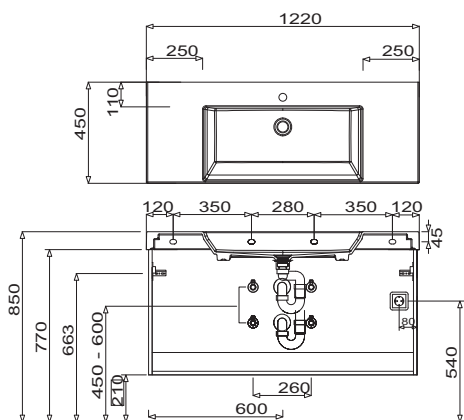

Bei Waschtischanlagen mit Befestigungsschrauben müssen die Maße zum Bohren vor Ort, nach dem Auflegen des Waschtisches auf den Unterschrank, angezeichnet werden.

Toleranzen:

Die Maßtoleranzen (+/- 5mm) und Ebenheitstoleranzen (DIN 18202) unterliegen den üblichen materialspezifischen Toleranzen für Baustoffe, anlehnend an die DIN 18202.

Programm 073 - Installationsmaße

SET CM12 1R

SET CM15 1D

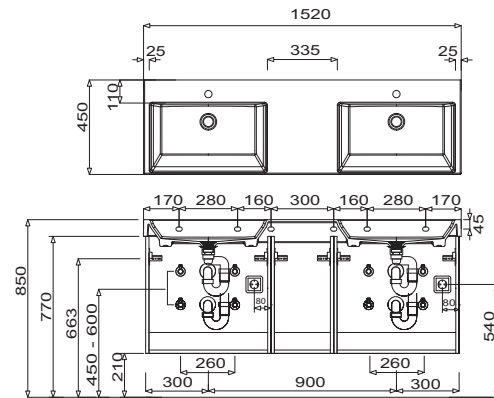
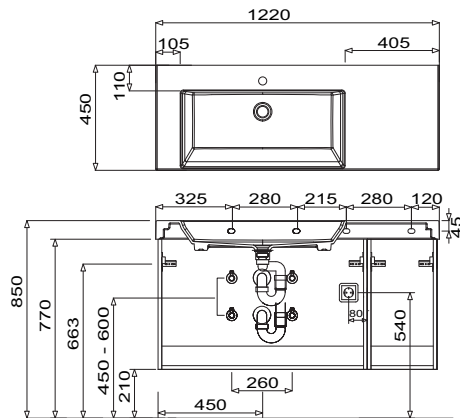

Elektroanschlüsse für Spiegelschränke

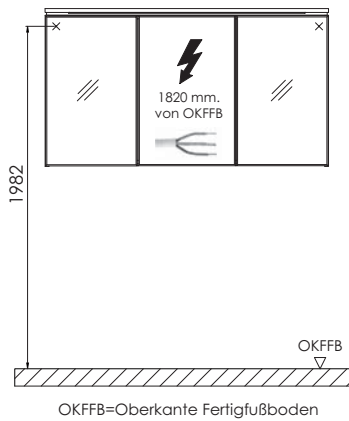

Bei Waschtischanlagen mit Befestigungsschrauben müssen die Maße zum Bohren vor Ort, nach dem Auflegen des Waschtisches auf den Unterschrank, angezeichnet werden.

Toleranzen:

Die Maßtoleranzen (+/- 5mm) und Ebenheitstoleranzen (DIN 18202) unterliegen den üblichen materialspezifischen Toleranzen für Baustoffe, anlehnend an die DIN 18202.