



Frontdekore



Nr. 777 Cosmos Grey matt



Nr. 793 Edelweiß matt



Nr. 891 Quarzgrau matt



Nr. 893 Titangrau matt



Nr. 722 Polarweiß hgl.



Nr. 680 Charleston Eiche



Nr. 785 Eiche Natur Nachbildung

F Folierte Front

Korpusdekore

* Hochglanz Korpus gegen Aufpreis



Nr. 111
Weiß matt



Nr. 177
Cosmos Grey
matt



Nr. 191
Quarzgrau matt



Nr. 193
Titangrau matt



*Nr. 161
Weiß hgl.



Nr. 180
Charleston Eiche



Nr. 185
Eiche Natur
Nachbildung

Griffvarianten



Nr. 320 Stangengriff chrom

Griffbohrung bei geraden
Fronten: 96 mm / 384 mm



Nr. 350 Stangengriff schwarz

Griffbohrung bei geraden
Fronten: 96 mm / 384 mm

Waschtischfarben

Mineralguss-
Möbelwaschtische



Nr. 1
Weiß

Keramik -
Möbelwaschtische



Nr. 1
Weiß

Technik

Auszüge und Schubkästen

Nr. 554

Premium-Technik mit Dämpfung

Türen mit integriertem Dämpfungssystem

Spiegelschränke

Serie 1





Serie 2



Serie 3

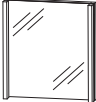
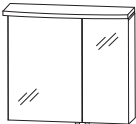

Programm 038 - Typenliste

		Tiefenangabe entspricht der Korpustiefe	Tiefe in mm	Breite in mm	Höhe in mm	Artikelnummer	Anschlag		
Flächenspiegel									
	<p>Flächenspiegel 2 vertikale LED-Beleuchtungselemente 2 x 4,6 Watt / Converter 30 Watt 2 x 531 Lumen / 6000 Kelvin inkl. Kippschalter Dieses Produkt enthält eine Lichtquelle der Energieeffizienzklasse: E</p> <p>600 mm breit</p> <p>800 mm breit</p> <p>1000 mm breit</p> <p>1200 mm breit</p>		43	600	640	FSA436010			
			43	800	640	FSA438010			
			43	1000	640	FSA431010			
			43	1200	640	FSA431210			
Spiegelschränke Serie 1									
	<p>Spiegelschrank Gesims (300 mm tief) 1 LED-Einbauleuchte 4,0 Watt / Converter 15 Watt 295 Lumen / 6500 Kelvin 1 Zwischenplatte 2 Spiegeltüren auf Trägerplatte 2 Glasfachböden 1 Schalter-Steckdosen-Element Türbreiten: 396 mm / 196 mm Dieses Produkt enthält eine Lichtquelle der Energieeffizienzklasse: G</p> <p>Optionales Zubehör: LED-Waschplatzbeleuchtung zusätzlicher Glasboden inkl. Träger</p>		150	600	680	S2A436055			
inkl. Griffblöcke in chrom Türanschlag tauschbar						PZ106360 FBG562120			
	<p>Spiegelschrank Gesims (300 mm tief) 1 LED-Einbauleuchte 4,0 Watt / Converter 15 Watt 295 Lumen / 6500 Kelvin 1 Zwischenplatte 3 Spiegeltüren auf Trägerplatte 2 Mittelwände, 6 Glasfachböden 1 Schalter-Steckdosen-Element Türbreiten: 238 mm / 312 mm / 238 mm Dieses Produkt enthält eine Lichtquelle der Energieeffizienzklasse: G</p> <p>Optionales Zubehör: LED-Waschplatzbeleuchtung zusätzlicher Glasboden inkl. Träger - Außen zusätzlicher Glasboden inkl. Träger - Innen</p>		150	800	680	S2A438055			
inkl. Griffblöcke in chrom						PZ106360 FBG212120 FBG294120			

Passendes Zubehör finden Sie im separaten Register!

Programm 038 - Typenliste

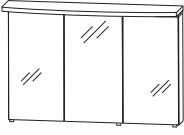
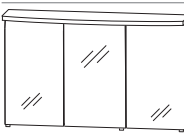
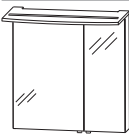
		Tiefenangabe entspricht der Korpus-tiefe	Tiefe in mm	Breite in mm	Höhe in mm	Artikelnummer	Anschlag		
Spiegelschränke Serie 1									
	Spiegelschrank Gesims (300 mm tief) 1 LED-Einbauleuchte 4,0 Watt / Converter 15 Watt 295 Lumen / 6500 Kelvin 1 Zwischenplatte 3 Spiegeltüren auf Trägerplatte 2 Mittelwände, 6 Glasfachböden 1 Schalter-Steckdosen-Element Türbreiten: 288 mm / 412 mm / 288 mm Dieses Produkt enthält eine Lichtquelle der Energieeffizienzklasse: G Optionales Zubehör: LED-Waschplatzbeleuchtung zusätzlicher Glasboden inkl. Träger - Außen zusätzlicher Glasboden inkl. Träger - Innen	150	1000	680	S2A431055	PZ106390 FBG262120 FBG394120			
inkl. Griffblöcke in chrom									
	Spiegelschrank Gesims (300 mm tief) 1 LED-Einbauleuchte 4,0 Watt / Converter 15 Watt 295 Lumen / 6500 Kelvin 1 Zwischenplatte 3 Spiegeltüren auf Trägerplatte 2 Mittelwände, 6 Glasfachböden 1 Schalter-Steckdosen-Element Türbreiten: 388 mm / 412 mm / 388 mm Dieses Produkt enthält eine Lichtquelle der Energieeffizienzklasse: G Optionales Zubehör: LED-Waschplatzbeleuchtung zusätzlicher Glasboden inkl. Träger - Außen zusätzlicher Glasboden inkl. Träger - Innen	150	1200	680	S2A431255	PZ106312 FBG362120 FBG394120			
inkl. Griffblöcke in chrom									
Spiegelschränke Serie 2									
	Spiegelschrank 1 LED-Flächenleuchte 8,18 Watt / Converter 15 Watt 818 Lumen / 6500 Kelvin 2 Spiegeltüren auf Trägerplatte 2 Glasfachböden 1 Schalter-Steckdosen-Element Türbreiten: 396 mm / 196 mm Dieses Produkt enthält eine Lichtquelle der Energieeffizienzklasse: F Optionales Zubehör: LED-Waschplatzbeleuchtung zusätzlicher Glasboden inkl. Träger	150	600	649	S2A436081	PZ106360 FBG562120			
inkl. Griffblöcke in chrom Türanschlag tauschbar									

Passendes Zubehör finden Sie im separaten Register!

Programm 038 - Typenliste

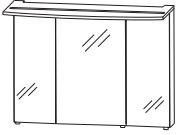
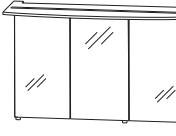
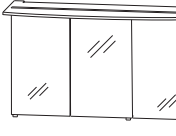
		Tiefenangabe entspricht der Korpus-tiefe	Tiefe in mm	Breite in mm	Höhe in mm	Artikelnummer	Anschlag		
Spiegelschränke Serie 2									
	Spiegelschrank 1 LED-Flächenleuchte 15,0 Watt / Converter 30 Watt 1500 Lumen / 6500 Kelvin 3 Spiegeltüren auf Trägerplatte 2 Mittelwände 6 Glasfachböden 1 Schalter-Steckdosen-Element Türbreiten: 238 mm / 312 mm / 238 mm Dieses Produkt enthält eine Lichtquelle der Energieeffizienzklasse: F Optionales Zubehör: LED-Waschplatzbeleuchtung zusätzlicher Glasboden inkl. Träger - Außen zusätzlicher Glasboden inkl. Träger - Innen	150	800	649	S2A438081	PZ106360 FBG212120 FBG294120			
inkl. Griffblöcke in chrom									
	Spiegelschrank 1 LED-Flächenleuchte 18,6 Watt / Converter 30 Watt 1680 Lumen / 6500 Kelvin 3 Spiegeltüren auf Trägerplatte 2 Mittelwände 6 Glasfachböden 1 Schalter-Steckdosen-Element Türbreiten: 288 mm / 412 mm / 288 mm Dieses Produkt enthält eine Lichtquelle der Energieeffizienzklasse: F Optionales Zubehör: LED-Waschplatzbeleuchtung zusätzlicher Glasboden inkl. Träger - Außen zusätzlicher Glasboden inkl. Träger - Innen	150	1000	649	S2A431081	PZ106390 FBG262120 FBG394120			
inkl. Griffblöcke in chrom									
	Spiegelschrank 1 LED-Flächenleuchte 22,2 Watt / Converter 30 Watt 2220 Lumen / 6500 Kelvin 3 Spiegeltüren auf Trägerplatte 2 Mittelwände 6 Glasfachböden 1 Schalter-Steckdosen-Element Türbreiten: 388 mm / 412 mm / 388 mm Dieses Produkt enthält eine Lichtquelle der Energieeffizienzklasse: F Optionales Zubehör: LED-Waschplatzbeleuchtung zusätzlicher Glasboden inkl. Träger - Außen zusätzlicher Glasboden inkl. Träger - Innen	150	1200	649	S2A431281	PZ106312 FBG362120 FBG394120			
inkl. Griffblöcke in chrom									



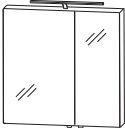
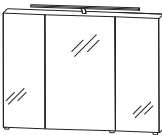
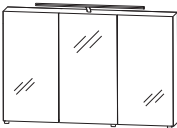

Passendes Zubehör finden Sie im separaten Register!

Programm 038 - Typenliste

Tiefenangabe entspricht der Korpus-tiefe		Tiefe in mm	Breite in mm	Höhe in mm	Artikelnummer	Anschlag		
Spiegelschränke Serie 3								
 <p>inkl. Griffblöcke in chrom Türanschlag tauschbar</p>	<p>Spiegelschrank 2 Spiegeltüren auf Trägerplatte 2 Glasfachböden 1 LED-Aufbauleuchte „Lara“ 400 mm 6,5 Watt / Converter 15 Watt 760 Lumen / 6500 Kelvin 1 Schalter-Steckdosen-Element Türbreiten: 396 mm / 196 mm Dieses Produkt enthält eine Lichtquelle der Energieeffizienzklasse: F</p> <p>Optionales Zubehör: LED-Waschplatzbeleuchtung zusätzlicher Glasboden inkl. Träger</p>	150	600	640	S2A4360A1			
 <p>inkl. Griffblöcke in chrom</p>	<p>Spiegelschrank 3 Spiegeltüren auf Trägerplatte 2 Mittelwände 6 Glasfachböden 1 LED-Aufbauleuchte „Lara“ 600 mm 9,7 Watt / Converter 15 Watt 1140 Lumen / 6500 Kelvin 1 Schalter-Steckdosen-Element Türbreiten: 238 mm / 312 mm / 238 mm Dieses Produkt enthält eine Lichtquelle der Energieeffizienzklasse: F</p> <p>Optionales Zubehör: LED-Waschplatzbeleuchtung zusätzlicher Glasboden inkl. Träger - Außen zusätzlicher Glasboden inkl. Träger - Innen</p>	150	800	640	S2A4380A1			
 <p>inkl. Griffblöcke in chrom</p>	<p>Spiegelschrank 3 Spiegeltüren auf Trägerplatte 2 Mittelwände 6 Glasfachböden 1 LED-Aufbauleuchte „Lara“ 600 mm 9,7 Watt / Converter 15 Watt 1140 Lumen / 6500 Kelvin 1 Schalter-Steckdosen-Element Türbreiten: 288 mm / 412 mm / 288 mm Dieses Produkt enthält eine Lichtquelle der Energieeffizienzklasse: F</p> <p>Optionales Zubehör: LED-Waschplatzbeleuchtung zusätzlicher Glasboden inkl. Träger - Außen zusätzlicher Glasboden inkl. Träger - Innen</p>	150	1000	640	S2A4310A1			

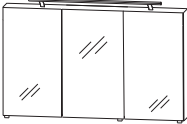



Passendes Zubehör finden Sie im separaten Register!

Programm 038 - Typenliste

Tiefenangabe entspricht der Korpusstiefe		Tiefe in mm	Breite in mm	Höhe in mm	Artikelnummer	Anschlag		
<h2>Spiegelschränke Serie 3</h2>  <p>inkl. Griffblöcke in chrom</p> <p>Spiegelschrank 3 Spiegeltüren auf Trägerplatte 2 Mittelwände 6 Glasfachböden 1 LED-Aufbauleuchte „Lara“ 900 mm 13,6 Watt / Converter 30 Watt 1580 Lumen / 6500 Kelvin 1 Schalter-Steckdosen-Element Türbreiten: 388 mm / 412 mm / 388 mm Dieses Produkt enthält eine Lichtquelle der Energieeffizienzklasse: F</p> <p>Optionales Zubehör: LED-Waschplatzbeleuchtung zusätzlicher Glasboden inkl. Träger - Außen zusätzlicher Glasboden inkl. Träger - Innen</p>		150	1200	640	S2A4312A1			
 <p>Mineralguss Möbelwaschtisch Farbton Weiß</p>		486	606	28	WMM85061			
 <p>Mineralguss Möbelwaschtisch Farbton Weiß</p>		520	806	28	WMM85081			
 <p>Mineralguss Möbelwaschtisch Farbton Weiß</p>		520	1006	28	WMM85101			
 <p>Mineralguss Möbelwaschtisch Farbton Weiß</p>		520	1206	28	WMM85201			





Die Angabe des Waschtisch-Herstellers entnehmen Sie bitte der Übersicht, die Sie am Anfang des Verkaufshandbuches finden.
 Passendes Zubehör finden Sie im separaten Register!

Programm 038 - Typenliste

Tiefenangabe entspricht der Korpus­tiefe		Tiefe in mm	Breite in mm	Höhe in mm	Artikelnummer	Anschlag		
 <p>Keramik Möbelwaschtisch Farbton Weiß</p> <p>ohne LED-Beleuchtung mit LED-Beleuchtung 1 LED-Converter 12 V, 15 Watt 259 Lumen / 6500 Kelvin inkl. Kippschalter Dieses Produkt enthält eine Lichtquelle der Energieeffizienzklasse: F</p> <p>Optionales Zubehör: Bewegungssensor für LED-Beleuchtung</p>	511	620	28	WTM85061				
	511	620	28	WTM8506B1				
 <p>Keramik Möbelwaschtisch Farbton Weiß</p> <p>ohne LED-Beleuchtung mit LED-Beleuchtung 1 LED-Converter 12 V, 15 Watt 342 Lumen / 6500 Kelvin inkl. Kippschalter Dieses Produkt enthält eine Lichtquelle der Energieeffizienzklasse: F</p> <p>Optionales Zubehör: Bewegungssensor für LED-Beleuchtung</p>	547	820	28	WTM85081				
	547	820	28	WTM8508B1				
 <p>Keramik Möbelwaschtisch Farbton Weiß</p> <p>ohne LED-Beleuchtung mit LED-Beleuchtung 1 LED-Converter 12 V, 15 Watt 432 Lumen / 6500 Kelvin inkl. Kippschalter Dieses Produkt enthält eine Lichtquelle der Energieeffizienzklasse: F</p> <p>Optionales Zubehör: Bewegungssensor für LED-Beleuchtung</p>	547	1020	28	WTM85101				
	547	1020	28	WTM8510B1				
 <p>Keramik Möbelwaschtisch Farbton Weiß</p> <p>ohne LED-Beleuchtung mit LED-Beleuchtung 1 LED-Converter 12 V, 15 Watt 522 Lumen / 6500 Kelvin inkl. Kippschalter Dieses Produkt enthält eine Lichtquelle der Energieeffizienzklasse: F</p> <p>Optionales Zubehör: Bewegungssensor für LED-Beleuchtung</p>	547	1220	28	WTM85201				
	547	1220	28	WTM8520B1				

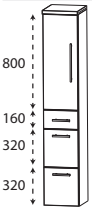

Die Angabe des Waschtisch-Herstellers entnehmen Sie bitte der Übersicht, die Sie am Anfang des Verkaufshandbuches finden.
Passendes Zubehör finden Sie im separaten Register!

Programm 038 - Typenliste

		Tiefenangabe entspricht der Korpus-tiefe	Tiefe in mm	Breite in mm	Höhe in mm	Artikelnummer	Anschlag		
Waschtischunterschränke									
	<p>Waschtischunterschrank 1 Metallschubkasten mit Einzugsdämpfung und Siphonausschnitt 1 Metallauszug mit Einzugsdämpfung und Reling</p> <p>seitliche Korpus-tiefe = 415 mm</p> <p>Optionales Zubehör: Raumparsiphon DN 40 Raumparsiphon DN 32</p>	469	600	480	WUA356014	PZ1367 PZ1423			
	<p>Waschtischunterschrank 1 Metallschubkasten mit Einzugsdämpfung und Siphonausschnitt 1 Metallauszug mit Einzugsdämpfung und Reling</p> <p>seitliche Korpus-tiefe = 430 mm</p> <p>Optionales Zubehör: Raumparsiphon DN 40 Raumparsiphon DN 32</p>	506	800	480	WUA358014	PZ1367 PZ1423			
	<p>Waschtischunterschrank 1 Metallschubkasten mit Einzugsdämpfung und Siphonausschnitt 1 Metallauszug mit Einzugsdämpfung und Reling</p> <p>seitliche Korpus-tiefe = 400 mm</p> <p>Optionales Zubehör: Raumparsiphon DN 40 Raumparsiphon DN 32</p>	506	1000	480	WUA351014	PZ1367 PZ1423			
	<p>Waschtischunterschrank 1 Metallschubkasten mit Einzugsdämpfung und Siphonausschnitt 1 Metallauszug mit Einzugsdämpfung und Reling</p> <p>seitliche Korpus-tiefe = 370 mm</p> <p>Optionales Zubehör: Raumparsiphon DN 40 Raumparsiphon DN 32</p>	506	1200	480	WUA351214	PZ1367 PZ1423			
Hochschränke									
	<p>Hochschrank 1 Tür 2 Glasfachböden (o.) 1 Metallschubkasten mit Einzugsdämpfung 2 Metallauszüge mit Einzugsdämpfung 1 Abdeckplatte 325 mm tief</p>	300	300	1616	HNA093A	L/R			
		300	400	1616	HNA094A	L/R			

Passendes Zubehör finden Sie im separaten Register!

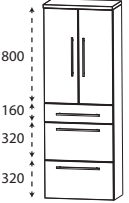
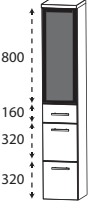
Programm 038 - Typenliste

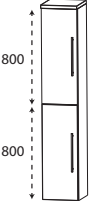
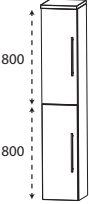
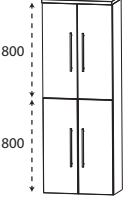
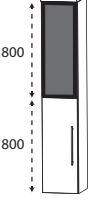
		Tiefenangabe entspricht der Korpus-tiefe	Tiefe in mm	Breite in mm	Höhe in mm	Artikelnummer	Anschlag		
Hochschränke									
	<p>Hochschrank 2 Türen 2 Glasfachböden (o.) 1 Metallschubkasten mit Einzugsdämpfung 2 Metallauszüge mit Einzugsdämpfung 1 Abdeckplatte 325 mm tief</p>		300	600	1616	HNA096A			
	<p>Hochschrank 1 Glasrahmentür mit Rauchglas in Anthrazit 2 Glasfachböden (o.) 2 Metallauszüge mit Einzugsdämpfung 1 Metallschubkasten mit Einzugsdämpfung 1 Abdeckplatte 325 mm tief</p>		300	300	1616	HNA0932B	L/R		
	<p>Hochschrank 2 Glasrahmentüren mit Rauchglas in Anthrazit 2 Glasfachböden (o.) 2 Metallauszüge mit Einzugsdämpfung 1 Metallschubkasten mit Einzugsdämpfung 1 Abdeckplatte 325 mm tief</p>		300	600	1616	HNA0962B			
	<p>Hochschrank 2 Türen 2 Glasfachböden (o.) 2 Glasfachböden (u.) 1 Abdeckplatte 325 mm tief</p>		300	300	1616	HNA033A	L/R		
			300	400	1616	HNA034A	L/R		
	<p>Hochschrank 4 Türen 2 Glasfachböden (o.) 2 Glasfachböden (u.) 1 Abdeckplatte 325 mm tief</p>		300	600	1616	HNA036A			
	<p>Hochschrank 1 Glasrahmentür mit Rauchglas in Anthrazit 1 Tür 2 Glasfachböden (o.) 2 Glasfachböden (u.) 1 Abdeckplatte 325 mm tief</p>		300	300	1616	HNA0332B	L/R		

Passendes Zubehör finden Sie im separaten Register!

Programm 038 - Typenliste

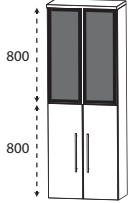
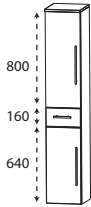
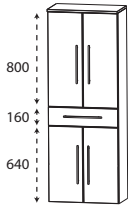
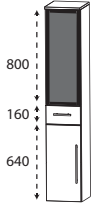
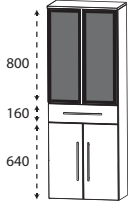
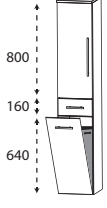
		Tiefenangabe entspricht der Korpustiefe	Tiefe in mm	Breite in mm	Höhe in mm	Artikelnummer	Anschlag		
Hochschränke									
	<p>Hochschrank 2 Glasrahmentüren mit Rauchglas in Anthrazit 2 Türen 2 Glasfachböden (o.) 2 Glasfachböden (u.) 1 Abdeckplatte 325 mm tief</p>	300	600	1616	HNA0362B				
	<p>Hochschrank 1 Tür 2 Glasfachböden (o.) 1 Metallschubkasten mit Einzugsdämpfung 1 Tür 1 Glasfachboden (u.) 1 Abdeckplatte 325 mm tief</p>	300 300	300 400	1616 1616	HNA053A HNA054A	L/R L/R			
	<p>Hochschrank 2 Türen 2 Glasfachböden (o.) 1 Metallschubkasten mit Auszugsdämpfung 2 Türen 1 Glasfachboden (u.) 1 Abdeckplatte 325 mm tief</p>	300	600	1616	HNA056A				
	<p>Hochschrank 1 Glasrahmentür mit Rauchglas in Anthrazit 2 Glasfachböden (o.) 1 Metallschubkasten mit Einzugsdämpfung 1 Tür 1 Glasfachboden (u.) 1 Abdeckplatte 325 mm tief</p>	300	300	1616	HNA0532B	L/R			
	<p>Hochschrank 2 Glasrahmentüren mit Rauchglas in Anthrazit 2 Glasfachböden (o.) 1 Metallschubkasten mit Einzugsdämpfung 2 Türen 1 Glasfachboden (u.) 1 Abdeckplatte 325 mm tief</p>	300	600	1616	HNA0562B				
	<p>Hochschrank mit Wäschekippe 1 Tür 2 Glasfachböden 1 Metallschubkasten mit Einzugsdämpfung 1 Wäschekippe mit Stoffkorb in Anthrazit 1 Abdeckplatte 325 mm tief</p>								
	Volumen Wäschekorb: 25 Liter	300	300	1616	HNA053AW	L/R			
	Volumen Wäschekorb: 36 Liter	300	400	1616	HNA054AW	L/R			

Passendes Zubehör finden Sie im separaten Register!

Programm 038 - Typenliste

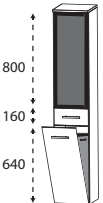
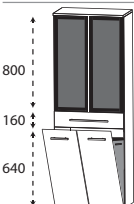
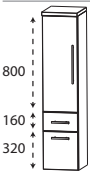
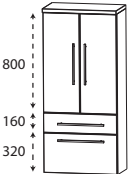
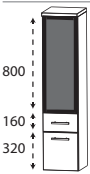
Tiefenangabe entspricht der Korpus-tiefe		Tiefe in mm	Breite in mm	Höhe in mm	Artikelnummer	Anschlag		
Hochschränke								
	Hochschrank mit Wäschekippe 2 Türen 2 Glasfachböden (o.) 1 Metallschubkasten mit Einzugsdämpfung 1 Wäschekippe mit Stoffkorb in Anthrazit 1 Abdeckplatte 325 mm tief Volumen Wäschekorb: 58 Liter	300	600	1616	HNA056AW			
	Hochschrank mit Wäschekippe 1 Glasrahmentür mit Rauchglas in Anthrazit 2 Glasfachböden 1 Metallschubkasten mit Einzugsdämpfung 1 Wäschekippe mit Stoffkorb in Anthrazit Volumen Wäschekorb: 25 Liter 1 Abdeckplatte 325 mm tief	300	300	1616	HNA0532BW	L/R		
	Hochschrank mit Wäschekippe 2 Glasrahmentüren mit Rauchglas in Anthrazit 2 Glasfachböden 1 Metallschubkasten mit Einzugsdämpfung 1 Wäschekippe mit Stoffkorb in Anthrazit Volumen Wäschekorb: 58 Liter 1 Abdeckplatte 325 mm tief	300	600	1616	HNA0562BW			
Mittelschränke								
	Mittelschrank 1 Tür 2 Glasfachböden (o.) 1 Metallauszug mit Einzugsdämpfung 1 Metallschubkasten mit Einzugsdämpfung 1 Abdeckplatte 325 mm tief	300	300	1296	MNA883A	L/R		
	Mittelschrank 2 Türen 2 Glasfachböden (o.) 1 Metallauszug mit Einzugsdämpfung 1 Metallschubkasten mit Einzugsdämpfung 1 Abdeckplatte 325 mm tief	300	600	1296	MNA886A			
	Mittelschrank 1 Glasrahmentür mit Rauchglas in Anthrazit 2 Glasfachböden (o.) 1 Metallauszug mit Einzugsdämpfung 1 Metallschubkasten mit Einzugsdämpfung 1 Abdeckplatte 325 mm tief	300	300	1296	MNA8832B	L/R		

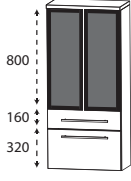
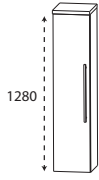
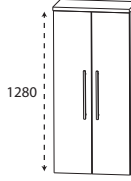
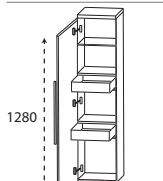
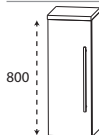

Passendes Zubehör finden Sie im separaten Register!

Programm 038 - Typenliste

		Tiefenangabe entspricht der Korpus-tiefe	Tiefe in mm	Breite in mm	Höhe in mm	Artikelnummer	Anschlag		
Mittelschränke									
	Mittelschrank 2 Glasrahmentüren mit Rauchglas in Anthrazit 2 Glasfachböden (o.) 1 Metallauszug mit Einzugsdämpfung 1 Metallschubkasten mit Einzugsdämpfung 1 Abdeckplatte 325 mm tief	300	600	1296	MNA8862B				
	Mittelschrank 1 Tür 4 Glasfachböden 1 Abdeckplatte 325 mm tief	300	300	1296	MNA813A	L/R			
	Mittelschrank 1 Tür 4 Glasfachböden 1 Abdeckplatte 325 mm tief	300	400	1296	MNA814A	L/R			
	Mittelschrank 2 Türen 4 Glasfachböden 1 Abdeckplatte 325 mm tief	300	600	1296	MNA816A				
	Mittelschrank mit Innenschubkästen 1 Tür 2 Metall-Innenschubkästen mit Einzugsdämpfung 1 Glasfachboden 1 Abdeckplatte 325 mm tief	300	300	1296	MNA843A	L/R			
	Mittelschrank mit Innenschubkästen 1 Tür 2 Metall-Innenschubkästen mit Einzugsdämpfung 1 Glasfachboden 1 Abdeckplatte 325 mm tief	300	400	1296	MNA844A	L/R			
	Mittelschrank mit Innenschubkästen 2 Türen 1 durchgängiger Glasfachboden 2 durchgängige Metall-Innenschubkästen mit Einzugsdämpfung 1 Abdeckplatte 325 mm tief	300	600	1296	MNA846A				
	Mittelschrank mit Innenschubkästen 2 Türen 1 durchgängiger Glasfachboden 2 durchgängige Metall-Innenschubkästen mit Einzugsdämpfung 1 Abdeckplatte 325 mm tief	300	600	1296	MNA846A				
Highboards									
	Highboard 1 Tür 2 Glasfachböden 1 Abdeckplatte 325 mm tief	300	300	816	HBA513A	L/R			
	Highboard 1 Tür 2 Glasfachböden 1 Abdeckplatte 325 mm tief	300	400	816	HBA514A	L/R			

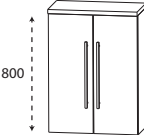
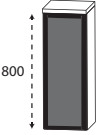
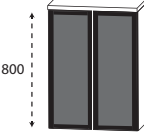

Passendes Zubehör finden Sie im separaten Register!

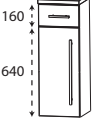
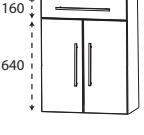
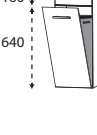
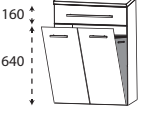
Programm 038 - Typenliste

		Tiefenangabe entspricht der Korpus-tiefe	Tiefe in mm	Breite in mm	Höhe in mm	Artikelnummer	Anschlag		
Highboards									
	Highboard 2 Türen 2 Glasfachböden 1 Abdeckplatte 325 mm tief		300	600	816	HBA516A			
	Highboard 1 Glasrahmentür mit Rauchglas in Anthrazit 2 Glasfachböden 1 Abdeckplatte 325 mm tief		300	300	816	HBA5132B	L/R		
	Highboard 2 Glasrahmentüren mit Rauchglas in Anthrazit 2 Glasfachböden 1 Abdeckplatte 325 mm tief		300	600	816	HBA5162B			
	Highboard 1 Metallschubkasten mit Einzugsdämpfung 2 Metallauszüge mit Einzugsdämpfung 1 Abdeckplatte 325 mm tief		300 300 300	300 400 600	816 816 816	HBA563A HBA564A HBA566A			
	Highboard 1 Metallschubkasten mit Einzugsdämpfung 1 Tür 1 Glasfachboden 1 Abdeckplatte 325 mm tief		300 300	300 400	816 816	HBA553A HBA554A	L/R L/R		
	Highboard 1 Metallschubkasten mit Einzugsdämpfung 2 Türen 1 Glasfachboden 1 Abdeckplatte 325 mm tief		300	600	816	HBA556A			
	Highboard mit Wäschekippe 1 Metallschubkasten mit Einzugsdämpfung 1 Wäschekippe mit Stoffkorb in Anthrazit 1 Abdeckplatte 325 mm tief Volumen Wäschekorb: 25 Liter Volumen Wäschekorb: 36 Liter		300 300	300 400	816 816	HBA553AW HBA554AW			
	Highboard mit Wäschekippe 1 Metallschubkasten mit Einzugsdämpfung 1 Wäschekippe mit Stoffkorb in Anthrazit 1 Abdeckplatte 325 mm tief Volumen Wäschekorb: 58 Liter		300	600	816	HBA556AW			

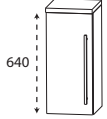
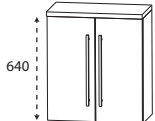
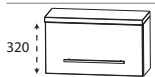

Passendes Zubehör finden Sie im separaten Register!

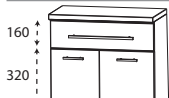
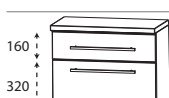
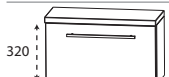
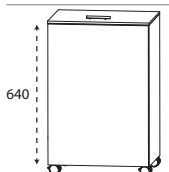
Programm 038 - Typenliste

		Tiefenangabe entspricht der Korpus-tiefe	Tiefe in mm	Breite in mm	Höhe in mm	Artikelnummer	Anschlag		
Oberschränke									
	Oberschrank 1 Tür 1 Glasfachboden 1 Abdeckplatte 175 mm tief	150	300	656	OGA413A	L/R			
		150	400	656					
			Oberschrank 2 Türen 1 Glasfachboden 1 Abdeckplatte 175 mm tief	150	600	656	OGA416A		
	Oberschrank 1 Klapptür 1 Abdeckplatte 255 mm tief			230	600	336	OMA216AK		
		Unterschränke							
	Unterschrank 1 Metallschubkasten mit Einzugsdämpfung 1 Tür 1 Abdeckplatte 325 mm tief	300	300	496	UNA323A	L/R			
		300	400	496	UNA324A	L/R			
	Unterschrank 1 Metallschubkasten mit Einzugsdämpfung 2 Türen 1 Abdeckplatte 325 mm tief	300	600	496	UNA326A				
			Unterschrank 1 Metallschubkasten mit Einzugsdämpfung 1 Metallauszug mit Einzugsdämpfung 1 Abdeckplatte 325 mm tief	300	300	496	UNA343A		
300	400			496	UNA344A				
300	600			496	UNA346A				
	Unterschrank 1 Klapptür 1 Abdeckplatte 255 mm tief	230	600	336	UMA216AK				
		Wäscherolli							
	Wäscherolli 1 Klappdeckel, inkl. Dämpfung 1 herausnehmbarer Wäschesack, waschbar 4 Rollen (2 feststellbar) Farbvariante entspricht der Korpusfarbe Höhenangabe inkl. Rollen (100 mm)	470	470	756	WRS4047				

Passendes Zubehör finden Sie im separaten Register!

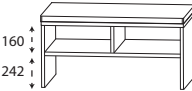
Programm 038 - Typenliste

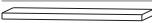
Tiefenangabe entspricht der Korpusstärke		Tiefe in mm	Breite in mm	Höhe in mm	Artikelnummer	Anschlag		
Sitzbänke								
	Sitzbank 1 Ablagefach 1 Sitzkissen aus Kunstleder Farbvariante entspricht der Korpusfarbe							
	Sitzkissen in creme-weiß Sitzkissen in schwarz	450 450	600 600	508 508	SETBANK6W SETBANK6S			
	Sitzbank 2 Ablagefächer 1 Sitzkissen aus Kunstleder Farbvariante entspricht der Korpusfarbe							
	Sitzkissen in creme-weiß Sitzkissen in schwarz	450 450	900 900	508 508	SETBANK9W SETBANK9S			
Ablageboarde								
	Glas - Ablageboard inkl. Metallhalter							
	400 mm breit inkl. 2 Metallhalter	130	400	8	ABG134008			
	600 mm breit inkl. 2 Metallhalter	130	600	8	ABG136008			
	800 mm breit inkl. 2 Metallhalter	130	800	8	ABG138008			
	1000 mm breit inkl. 3 Metallhalter	130	1000	8	ABG131008			
	Steckboard rundum mit ABS-Dickkante inkl. Steckboardträger							
	300 mm breit inkl. 2 Steckboardträger	150	300	28	SBG6030			
	400 mm breit inkl. 2 Steckboardträger	150	400	28	SBG6040			
	600 mm breit inkl. 2 Steckboardträger	150	600	28	SBG6060			
	800 mm breit inkl. 3 Steckboardträger	150	800	28	SBG6080			
	1000 mm breit inkl. 3 Steckboardträger	150	1000	28	SBG6010			
	1200 mm breit inkl. 3 Steckboardträger	150	1200	28	SBG6012			

Passendes Zubehör finden Sie im separaten Register!

Programm 038 - Blockbezeichnungen

- 1) PAB-SP06-D1
2) PAB-SP06-C1

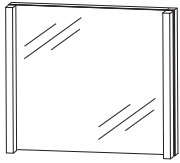

- 1) PAB-SP06-A4
2) PAB-SP06-K4

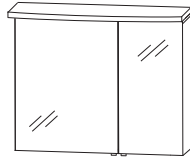

- 1) PAB-SP06-A5
2) PAB-SP06-K5

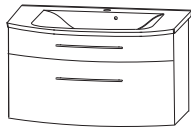
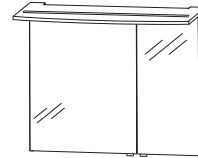

600 mm breit

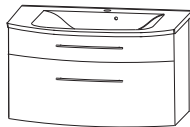

mit S2A 4360 55
600 mm breit

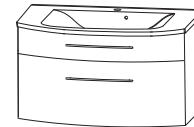

mit S2A 4360 81
600 mm breit

- 1) PAB-SP06-A6
2) PAB-SP06-K6

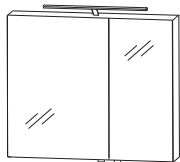

- 1) PAB-SP08-D1
2) PAB-SP08-C1

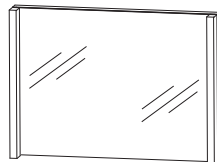

- 1) PAB-SP08-A4
2) PAB-SP08-K4

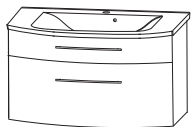
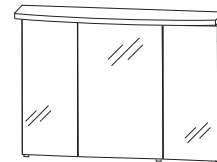

mit S2A 4360 A1
600 mm breit

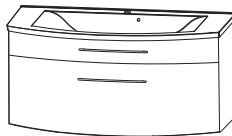

800 mm breit

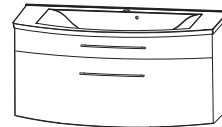

mit S2A 4380 55
800 mm breit

- 1) PAB-SP08-A5
2) PAB-SP08-K5

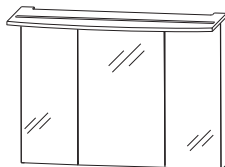

- 1) PAB-SP08-A6
2) PAB-SP08-K6

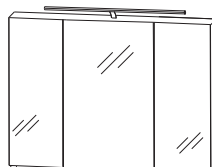

- 1) PAB-SP10-D1
2) PAB-SP10-C1

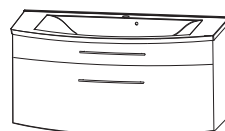
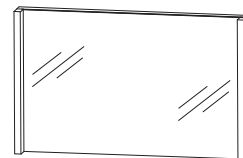

mit S2A 4380 81
800 mm breit

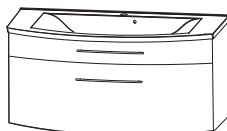

mit S2A 4380 A1
800 mm breit



1000 mm breit

- 1) Block mit Mineralguss-Waschtisch
2) Block mit Keramik-Waschtisch

Programm 038 - Blockbezeichnungen

- 1) PAB-SP10-A4
2) PAB-SP10-K4

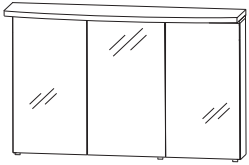

- 1) PAB-SP10-A5
2) PAB-SP10-K5

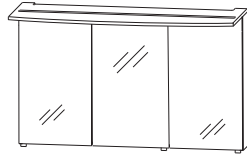

- 1) PAB-SP10-A6
2) PAB-SP10-K6

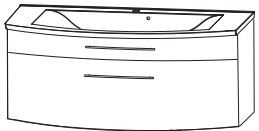
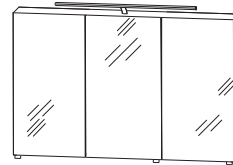

mit S2A 4310 55
1000 mm breit

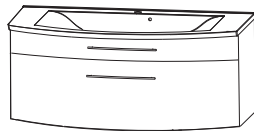

mit S2A 4310 81
1000 mm breit

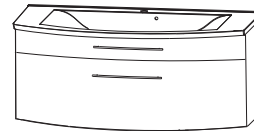

mit S2A 4310 A1
1000 mm breit

- 1) PAB-SPEE-D1
2) PAB-SPEE-C1

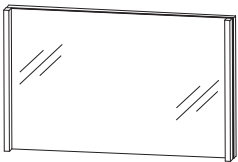

1200 mm breit

- 1) PAB-SPEE-A4
2) PAB-SPEE-K4

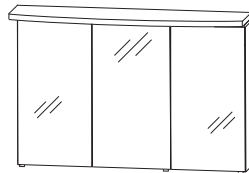

mit S2A 4312 55
1200 mm breit

- 1) PAB-SPEE-A5
2) PAB-SPEE-K5

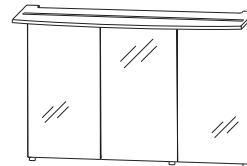

mit S2A 4312 81
1200 mm breit

- 1) PAB-SPEE-A6
2) PAB-SPEE-K6

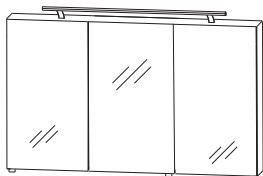

mit S2A 4312 A1
1200 mm breit

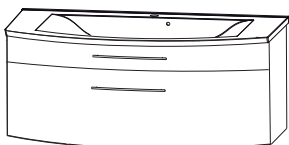

- 1) Block mit Mineralguss-Waschtisch
2) Block mit Keramik-Waschtisch

Programm 038 - Installationsmaße

WMM 8506 1

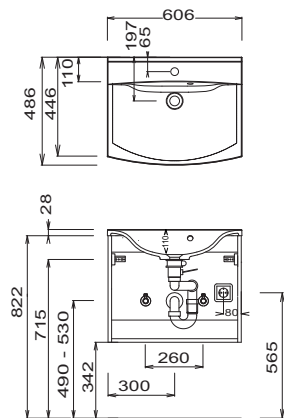

WMM 8508 1

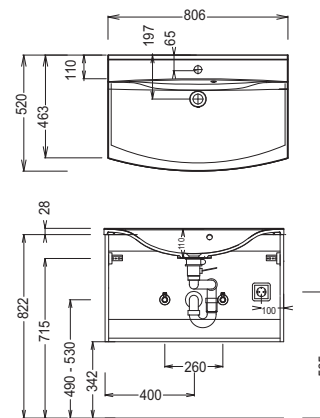

WMM 8510 1

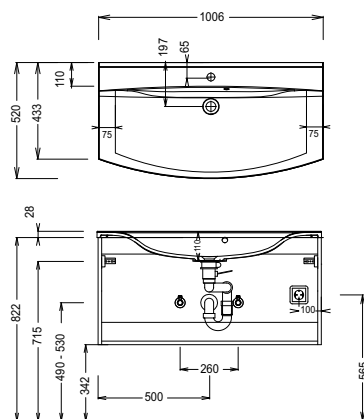

WMM 8520 1

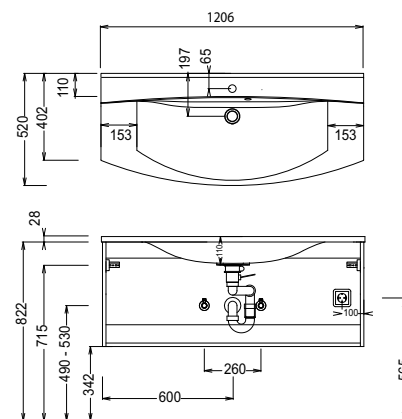

WTM 8506

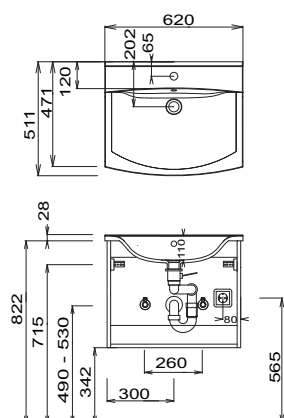

WTM 8508

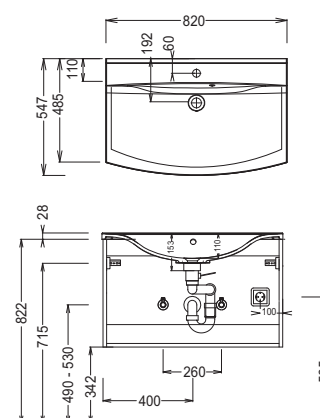

Bei Waschtischanlagen mit Befestigungsschrauben müssen die Maße zum Bohren vor Ort, nach dem Auflegen des Waschtisches auf den Unterschrank, angezeichnet werden.
Waschtische ohne Befestigungskonsolen werden mit Silikon an der Wand und auf den Möbelseiten befestigt!

Mineralguss:

Die Temperatur des Gebrauchswassers darf 55° C nicht überschreiten. Haarfärbemittel müssen bei Kontakt mit der Oberfläche sofort entfernt werden, um Fleckenbildung zu vermeiden.

Toleranzen:

Die Maßtoleranzen (+/- 5mm) und Ebenheitstoleranzen (DIN 18202) unterliegen den üblichen materialspezifischen Toleranzen für Baustoffe, anlehnend an die DIN 18202.

Programm 038 - Installationsmaße

WTM 8510

WTM 8520

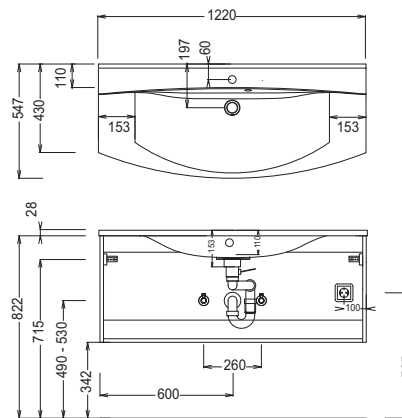
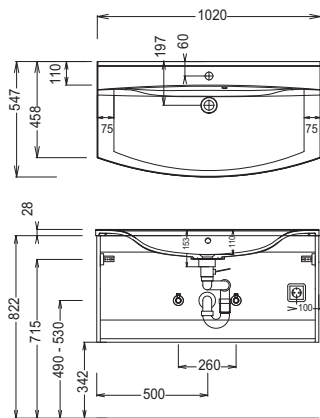

Elektroanschlüsse für Spiegelschränke

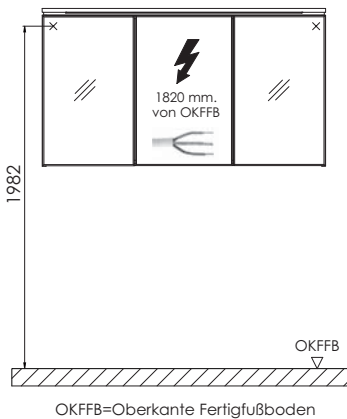

OKFFB=Oberkante Fertigfußboden

Bei Waschtischanlagen mit Befestigungsschrauben müssen die Maße zum Bohren vor Ort, nach dem Auflegen des Waschtisches auf den Unterschrank, angezeichnet werden.

Waschtische ohne Befestigungskonsolen werden mit Silikon an der Wand und auf den Möbelseiten befestigt!

Mineralguss:

Die Temperatur des Gebrauchswassers darf 55° C nicht überschreiten. Haarfärbemittel müssen bei Kontakt mit der Oberfläche sofort entfernt werden, um Fleckenbildung zu vermeiden.

Toleranzen:

Die Maßtoleranzen (+/- 5mm) und Ebenheitstoleranzen (DIN 18202) unterliegen den üblichen materialspezifischen Toleranzen für Baustoffe, anlehnd an die DIN 18202.