



Frontdekore

F Folierte Front



Nr. 777 Cosmos Grey matt



Nr. 722 Polarweiß hgl.



Nr. 785 Eiche Natur
Nachbildung

Korpusdekore

* Hochglanz Korpus gegen Aufpreis



Nr. 177
Cosmos Grey
matt

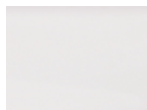

*Nr. 161
Weiß hgl.



Nr. 185
Eiche Natur
Nachbildung

Waschtischfarbe

evermite -
Möbelwaschtische



Nr. 21
Weiß

grifflose Variante

grifflos - Griffprofil
in Korpusdekor



Technik

Auszüge und Schubkästen

Nr. 554











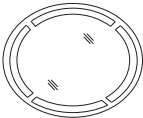

Premium-Technik mit Dämpfung

Türen mit integriertem Dämpfungssystem

Alle Angaben unverbindlich und freibleibend. Fehler, Irrtümer und Änderungen vorbehalten.
2024/2025 - ID

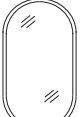

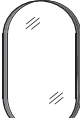



Bitte beachten Sie die Gewährleistungs-, Montage- und Pflegehinweise, sowie die Gütevereinbarungen zu Anfang des Verkaufshandbuchs.

Programm 076 - Typenliste

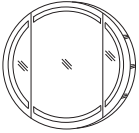
		Tiefenangabe entspricht der Korpus-tiefe	Tiefe in mm	Breite in mm	Höhe in mm	Artikelnummer	Anschlag		
Flächenspiegel									
  	Flächenspiegel oval mit Spiegelheizung umlaufende LED-Beleuchtung 35,0 Watt / 1265 Lumen / 3000 - 6000 Kelvin 1 seitlicher Sensor für Emotion-Beleuchtung und Spiegelheizung Heizung schaltet sich automatisch nach 60 Minuten ab Dieses Produkt enthält eine Lichtquelle der Energieeffizienzklasse: F								
	waagerechte Montage senkrechte Montage	30 30	1000 800	800 1000	FSR50103W FSR50103S				
  	Flächenspiegel rund mit Spiegelheizung umlaufende LED-Beleuchtung Lichtfarbe in drei Stufen einstellbar 13,8 Watt / 1501 Lumen / 2700, 4500, 6500 Kelvin 1 LED-Converter 30 Watt 1 Sensor für Emotion-Beleuchtung und Spiegelheizung Heizung schaltet sich automatisch nach 60 Minuten ab Dieses Produkt enthält eine Lichtquelle der Energieeffizienzklasse: F		31	800	800	FSR508001			
  	Flächenspiegel rund mit Spiegelheizung umlaufendes Rahmenprofil in schwarz umlaufende LED-Beleuchtung im Rahmenprofil Lichtfarbe in drei Stufen einstellbar 15,1 Watt / 1645 Lumen / 2700, 4500, 6500 Kelvin 1 LED-Converter 30 Watt 1 Sensor für Emotion-Beleuchtung und Spiegelheizung Heizung schaltet sich automatisch nach 60 Minuten ab Dieses Produkt enthält eine Lichtquelle der Energieeffizienzklasse: F		50	800	800	FSR558001			
  	Flächenspiegel oval mit Spiegelheizung umlaufende LED-Beleuchtung Lichtfarbe in drei Stufen einstellbar 12,9 Watt / 1404 Lumen / 2700, 4500, 6500 Kelvin 1 LED-Converter 30 Watt 1 Sensor für Emotion-Beleuchtung und Spiegelheizung Heizung schaltet sich automatisch nach 60 Minuten ab Dieses Produkt enthält eine Lichtquelle der Energieeffizienzklasse: F		31	500	900	FSR505002			
  	Flächenspiegel oval mit Spiegelheizung umlaufendes Rahmenprofil in schwarz umlaufende LED-Beleuchtung im Rahmenprofil Lichtfarbe in drei Stufen einstellbar 14,3 Watt / 1548 Lumen / 2700, 4500, 6500 Kelvin 1 LED-Converter 30 Watt 1 Sensor für Emotion-Beleuchtung und Spiegelheizung Heizung schaltet sich automatisch nach 60 Minuten ab Dieses Produkt enthält eine Lichtquelle der Energieeffizienzklasse: F		50	500	900	FSR555002			

Passendes Zubehör finden Sie im separaten Register!

Programm 076 - Typenliste

Tiefenangabe entspricht der Korпустiefe		Tiefe in mm	Breite in mm	Höhe in mm	Artikelnummer	Anschlag
Spiegelschrank						
 	<p>Spiegelschrank rund 3 Spiegeltüren auf Trägerplatte Trägermaterial in weiß 2 Mittelwände 2 Glasfachböden umlaufende LED-Beleuchtung 27,0 Watt / 912 Lumen / (2700 -) 6500 Kelvin 1 LED-Converter 30 Watt 2 Regale hinter den äußeren Türen mit 3 festen Holzfachböden 1 Schalter-Steckdosen-Element Türbreiten: 206 mm / 480 mm / 206 mm mittlere Tür Anschlag links Dieses Produkt enthält eine Lichtquelle der Energieeffizienzklasse: E</p> <p>Optionales Zubehör: Sensor für Emotion-Beleuchtung zusätzlicher Glasboden inkl. Träger</p>	150	900	900	S2A5190R1	
Sets						
 	<p>Bestehend aus: evermite Waschtisch, 912 mm weiß inkl. CLOU Ab- und Überlaufsystem Waschtischunterschrank 900 mm 1 Metallschubkasten mit Einzugsdämpfung und Siphonausschnitt inkl. OrgaBase 1 Metallschubkasten mit Einzugsdämpfung seitliche Korпустiefe = 420 mm</p> <p>Optionales Zubehör: Raumschaffersiphon DN 32 Aufpreis ohne Hahnlochbohrung / 3-Loch (nach Skizze)*</p>	475	912	414	SET359S1G	
 	<p>Bestehend aus: evermite Waschtisch, 1212 mm weiß inkl. CLOU Ab- und Überlaufsystem Waschtischunterschrank 1200 mm 1 Metallschubkasten mit Einzugsdämpfung und Siphonausschnitt inkl. OrgaBase 1 Metallschubkasten mit Einzugsdämpfung seitliche Korпустiefe = 420 mm</p> <p>Optionales Zubehör: Raumschaffersiphon DN 32 Aufpreis ohne Hahnlochbohrung / 3-Loch (nach Skizze)*</p>	480	1212	414	SET351S1G	

*Die Lieferzeit beträgt 8 Wochen. Der Preis versteht sich pro Waschtisch. Waschtisch ohne Hahnlochbohrung nicht kombinierbar mit dem Clou-System. Bitte prüfen Sie unbedingt Ihre Auftragsbestätigung auf Richtigkeit und Vollständigkeit. Die Angabe des Waschtisch-Herstellers entnehmen Sie bitte der Übersicht, die Sie am Anfang des Verkaufshandbuches finden.

Programm 076 - Typenliste

Tiefenangabe entspricht der Korpus-tiefe

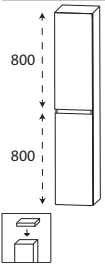
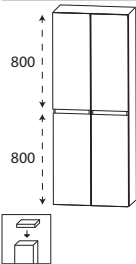
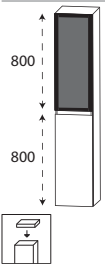
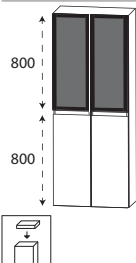
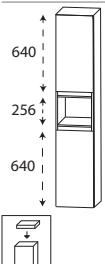
	Tiefe in mm	Breite in mm	Höhe in mm	Artikelnummer	Anschlag
 <p>Hochschrank 2 Türen 2 Glasfachböden (o.) 2 Glasfachböden (u.)</p> <p>Maßvariabel: Bitte die Korpus-tiefe angeben.</p>	300	300	1630	HNA0330TG	L/R
	300	400	1630	HNA0340TG	L/R
	150-299	300	1630	HVA0330TG	L/R
	301-470	300	1630	HVA033TTG	L/R
	150-299	400	1630	HVA0340TG	L/R
301-470	400	1630	HVA034TTG	L/R	
 <p>Hochschrank 4 Türen 2 Glasfachböden (o.) 2 Glasfachböden (u.)</p> <p>Maßvariabel: Bitte die Korpus-tiefe angeben.</p>	300	600	1630	HNA0360TG	
	150-299	600	1630	HVA0360TG	
301-470	600	1630	HVA036TTG		
 <p>Hochschrank 1 Glasrahmentür mit Rauchglas in Anthrazit 1 Tür 2 Glasfachböden (o.) 2 Glasfachböden (u.)</p> <p>Maßvariabel: Bitte die Korpus-tiefe angeben.</p>	300	300	1630	HNA0332TG	L/R
	150-299	300	1630	HVA0332T1	L/R
301-470	300	1630	HVA0332T2	L/R	
 <p>Hochschrank 2 Glasrahmentüren mit Rauchglas in Anthrazit 2 Türen 2 Glasfachböden (o.) 2 Glasfachböden (u.)</p> <p>Maßvariabel: Bitte die Korpus-tiefe angeben.</p>	300	600	1630	HNA0362TG	
	150-299	600	1630	HVA0362T1	
301-470	600	1630	HVA0362T2		
 <p>Hochschrank 2 Türen 1 Glasfachboden (o.) 1 Glasfachboden (u.) 1 offenes Fach</p> <p>Maßvariabel: Bitte die Korpus-tiefe angeben.</p>	300	300	1630	HNA0230TG	L/R
	300	400	1630	HNA0240TG	L/R
	150-299	300	1630	HVA0230TG	L/R
	301-470	300	1630	HVA023TTG	L/R
150-299	400	1630	HVA0240TG	L/R	
301-470	400	1630	HVA024TTG	L/R	

Passendes Zubehör finden Sie im separaten Register!

Programm 076 - Typenliste

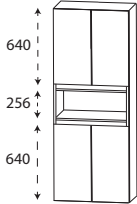
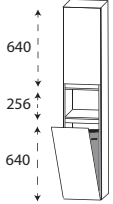
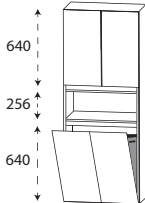
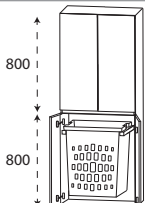
		Tiefenangabe entspricht der Korpustiefe	Tiefe in mm	Breite in mm	Höhe in mm	Artikelnummer	Anschlag		
Hochschränke									
Ablageplatte bitte separat bestellen									
	Hochschrank 4 Türen 1 Glasfachboden (o.) 1 Glasfachboden (u.) 1 offenes Fach Maßvariabel: Bitte die Korpustiefe angeben.	300	600	1630	HNA0260TG				
		150-299 301-470	600 600	1630 1630	HVA0260TG HVA026TTG				
	Hochschrank mit Wäschekippe 1 Tür 1 Glasfachboden 1 offenes Fach 1 Wäschekippe mit Stoffkorb in Anthrazit Volumen Wäschekorb: 25 Liter Volumen Wäschekorb: 36 Liter Maßvariabel: Bitte die Korpustiefe angeben. der Wäschekorb bleibt unverändert	300	300	1630	HNA0230TW	L/R			
		300	400	1630	HNA0240TW	L/R			
		301-470	300	1630	HVA0230TW	L/R			
		301-470	400	1630	HVA0240TW	L/R			
	Hochschrank mit Wäschekippe 2 Türen 1 Glasfachboden 1 offenes Fach 1 Wäschekippe mit Stoffkorb in Anthrazit Volumen Wäschekorb: 58 Liter Maßvariabel: Bitte die Korpustiefe angeben. der Wäschekorb bleibt unverändert	300	600	1630	HNA0260TW				
		301-470	600	1630	HVA0260TW				
	Hochschrank mit Wäscheauszug 2 Türen 2 Glasfachböden (o.) 2 Türen 1 Wäscheauszug mit Kunststoffkorb Volumen Wäscheauszug: 40 Liter Maßvariabel: Bitte die Korpustiefe angeben. der Wäschekorb bleibt unverändert	300	600	1630	HNA0360TW				
		301-470	600	1630	HVA0360TW				

Passendes Zubehör finden Sie im separaten Register!

Programm 076 - Typenliste

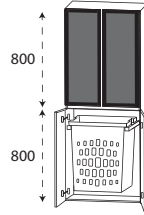
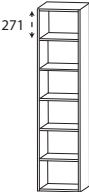
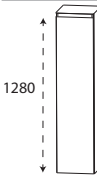
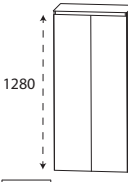
		Tiefenangabe entspricht der Korpus-tiefe	Tiefe in mm	Breite in mm	Höhe in mm	Artikelnummer	Anschlag
<h2>Hochschränke</h2> <h3>Ablageplatte bitte separat bestellen</h3>							
	Hochschrank mit Wäscheauszug 2 Glasrahmentüren mit Rauchglas in Anthrazit 2 Glasfachböden (o.) 2 Türen 1 Wäscheauszug mit Kunststoffkorb Volumen Wäscheauszug: 40 Liter		300	600	1630	HNA0362TW	
	Maßvariabel: Bitte die Korpus-tiefe angeben. der Wäschekorb bleibt unverändert		301-470	600	1630	HVA0362TW	
	Regal maßvariabel 5 feste Holz-fachböden		150-300	150-600	1630	RV101V1G	
			301-470	150-600	1630	RV101VTG	
<h2>Mittelschränke</h2> <h3>Ablageplatte bitte separat bestellen</h3>							
	Mittelschrank 1 Tür 4 Glasfachböden		300	300	1310	MNA8130TG	L/R
			300	400	1310	MNA8140TG	L/R
	Maßvariabel: Bitte die Korpus-tiefe angeben.		150-299	300	1310	MVA8130TG	L/R
			301-470	300	1310	MVA813TTG	L/R
			150-299	400	1310	MVA8140TG	L/R
			301-470	400	1310	MVA814TTG	L/R
	Mittelschrank 2 Türen 4 Glasfachböden		300	600	1310	MNA8160TG	
	Maßvariabel: Bitte die Korpus-tiefe angeben.		150-299	600	1310	MVA8160TG	
			301-470	600	1310	MVA816TTG	

Passendes Zubehör finden Sie im separaten Register!

Programm 076 - Typenliste

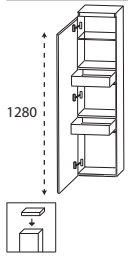
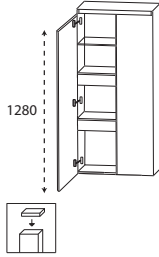
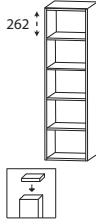
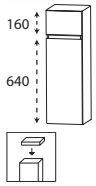
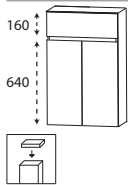
		Tiefenangabe entspricht der Korpustiefe	Tiefe in mm	Breite in mm	Höhe in mm	Artikelnummer	Anschlag		
Mittelschränke									
Ablageplatte bitte separat bestellen									
	<p>Mittelschrank mit Innenschubkästen 1 Tür 1 Glasfachboden 2 Metall-Innenschubkästen mit Einzugsdämpfung 260 mm tief</p> <p>Maßvariabel: Bitte die Korpustiefe angeben. ab 340 mm Tiefe, Schubkästen 300 mm tief ab 390 mm Tiefe, Schubkästen 350 mm tief</p>	300	300	1310	MNA8430TG	L/R			
		300	400	1310	MNA8440TG	L/R			
		301-470	300	1310	MVA8430TG	L/R			
		301-470	400	1310	MVA8440TG	L/R			
	<p>Mittelschrank mit Innenschubkästen 2 Türen 1 durchgängiger Glasfachboden 2 durchgängige Metall-Innenschubkästen mit Einzugsdämpfung 260 mm tief</p> <p>Maßvariabel: Bitte die Korpustiefe angeben. ab 340 mm Tiefe, Schubkästen 300 mm tief ab 390 mm Tiefe, Schubkästen 350 mm tief</p>	300	600	1310	MNA8460TG				
		301-470	600	1310	MVA8460TG				
	<p>Regal maßvariabel 4 feste Holzfachböden</p>	150-300	150-600	1310	RV81V1G				
		301-470	150-600	1310	RV81VTG				
Highboards									
Ablageplatte bitte separat bestellen									
	<p>Highboard 1 Metallschubkasten mit Einzugsdämpfung 1 Tür 1 Glasfachboden</p> <p>Maßvariabel: Bitte die Korpustiefe angeben. ab 340 mm Tiefe, Schubkästen 300 mm tief ab 390 mm Tiefe, Schubkästen 350 mm tief</p>	300	300	830	HBA5530TG	L/R			
		300	400	830	HBA5540TG	L/R			
		301-470	300	830	HBV5530TG	L/R			
		301-470	400	830	HBV5540TG	L/R			
	<p>Highboard 1 Metallschubkasten mit Einzugsdämpfung 2 Türen 1 Glasfachboden</p> <p>Maßvariabel: Bitte die Korpustiefe angeben. ab 340 mm Tiefe, Schubkästen 300 mm tief ab 390 mm Tiefe, Schubkästen 350 mm tief</p>	300	600	830	HBA5560TG				
		301-470	600	830	HBV5560TG				

Passendes Zubehör finden Sie im separaten Register!

Programm 076 - Typenliste

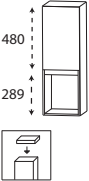
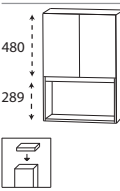
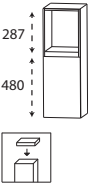
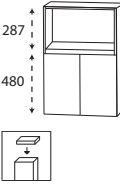
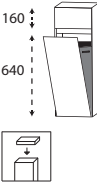
		Tiefenangabe entspricht der Korpus­tiefe	Tiefe in mm	Breite in mm	Höhe in mm	Artikelnummer	Anschlag
Highboards Ablageplatte bitte separat bestellen							
	Highboard 1 Tür 1 Glasfachboden 1 offenes Fach unten Maßvariabel: Bitte die Korpus­tiefe angeben.	300	300	830	HBA5230TG	L/R	
		300	400	830	HBA5240TG	L/R	
		150-299	300	830	HBV5230TG	L/R	
		301-470	300	830	HBV523TTG	L/R	
		150-299	400	830	HBV5240TG	L/R	
301-470	400	830	HBV524TTG	L/R			
	Highboard 2 Türen 1 Glasfachboden 1 offenes Fach unten Maßvariabel: Bitte die Korpus­tiefe angeben.	300	600	830	HBA5260TG		
		150-299	600	830	HBV5260TG		
		301-470	600	830	HBV526TTG		
	Highboard 1 offenes Fach oben 1 Tür 1 Glasfachboden Maßvariabel: Bitte die Korpus­tiefe angeben.	300	300	830	HBA5330TG	L/R	
		300	400	830	HBA5340TG	L/R	
		150-299	300	830	HBV5330TG	L/R	
		301-470	300	830	HBV533TTG	L/R	
		150-299	400	830	HBV5340TG	L/R	
301-470	400	830	HBV534TTG	L/R			
	Highboard 1 offenes Fach oben 2 Türen 1 Glasfachboden Maßvariabel: Bitte die Korpus­tiefe angeben.	300	600	830	HBA5360TG		
		150-299	600	830	HBV5360TG		
		301-470	600	830	HBV536TTG		
	Highboard mit Wäschekippe 1 Metallschubkasten mit Einzugsdämpfung 1 Wäschekippe mit Stoffkorb in Anthrazit Volumen Wäschekorb: 25 Liter Volumen Wäschekorb: 36 Liter Maßvariabel: Bitte die Korpus­tiefe angeben. ab 340 mm Tiefe, Schubkästen 300 mm tief ab 390 mm Tiefe, Schubkästen 350 mm tief der Wäschekorb bleibt unverändert	300	300	830	HBA5530TW		
		300	400	830	HBA5540TW		
		301-470	300	830	HBV5530TW		
		301-470	400	830	HBV5540TW		

Passendes Zubehör finden Sie im separaten Register!

Programm 076 - Typenliste

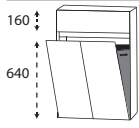
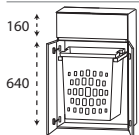
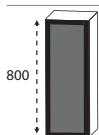
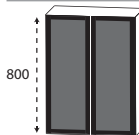
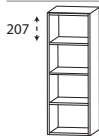
		Tiefenangabe entspricht der Korpustiefe	Tiefe in mm	Breite in mm	Höhe in mm	Artikelnummer	Anschlag		
Highboards									
Ablageplatte bitte separat bestellen									
	<p>Highboard mit Wäschekippe 1 Metallschubkasten mit Einzugsdämpfung 1 Wäschekippe mit Stoffkorb in Anthrazit Volumen Wäschekorb: 58 Liter</p>	300	600	830	HBA5561TW				
		Maßvariabel: Bitte die Korpustiefe angeben. ab 340 mm Tiefe, Schubkästen 300 mm tief ab 390 mm Tiefe, Schubkästen 350 mm tief der Wäschekorb bleibt unverändert	301-470	600	830	HBV5561TW			
	<p>Highboard mit Wäscheauszug 1 Metallschubkasten mit Einzugsdämpfung 2 Türen 1 Wäscheauszug mit Kunststoffkorb Volumen Wäscheauszug: 40 Liter</p>	300	600	830	HBA5560TW				
		Maßvariabel: Bitte die Korpustiefe angeben. ab 340 mm Tiefe, Schubkästen 300 mm tief ab 390 mm Tiefe, Schubkästen 350 mm tief der Wäschekorb bleibt unverändert	301-470	600	830	HBV5560TW			
	<p>Highboard 1 Glasrahmentür mit Rauchglas in Anthrazit 2 Glasfachböden</p>	300	300	800	HBA5132	L/R			
		Maßvariabel: Bitte die Korpustiefe angeben.	150-299 301-470	300 300	800 800	HBV5132 HBV5132T	L/R L/R		
	<p>Highboard 2 Glasrahmentüren mit Rauchglas in Anthrazit 2 Glasfachböden</p>	300	600	800	HBA5162				
		Maßvariabel: Bitte die Korpustiefe angeben.	150-299 301-470	600 600	800 800	HBV5162 HBV5162T			
	<p>Regal maßvariabel 3 feste Holzfachböden</p>	150-300	150-600	830	RV51V1G				
		301-470	150-600	830	RV51VTG				

Passendes Zubehör finden Sie im separaten Register!

Programm 076 - Typenliste

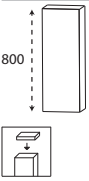
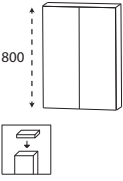
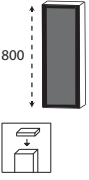
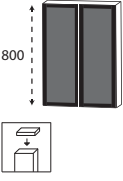
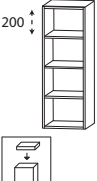
		Tiefenangabe entspricht der Korpus­tiefe	Tiefe in mm	Breite in mm	Höhe in mm	Artikelnummer	Anschlag		
Oberschränke Höhe 800 mm									
Ablageplatte bitte separat bestellen									
	Oberschrank 1 Tür 2 Glasfachböden Maßvariabel: Bitte die Korpus­tiefe angeben.	150	300	800	OGA5130TG	L/R			
		150	400	800	OGA5140TG	L/R			
		151-300	300	800	OVA5130TG	L/R			
		301-470	300	800	OVA513TTG	L/R			
		151-300	400	800	OVA5140TG	L/R			
301-470	400	800	OVA514TTG	L/R					
	Oberschrank 2 Türen 2 Glasfachböden Maßvariabel: Bitte die Korpus­tiefe angeben.	150	600	800	OGA5160TG				
		151-300	600	800	OVA5160TG				
301-470	600	800	OVA516TTG						
	Oberschrank 1 Glasrahmentür mit Rauchglas in Anthrazit 2 Glasfachböden Maßvariabel: Bitte die Korpus­tiefe angeben.	150	300	800	OGA5132	L/R			
		151-300	300	800	OVA5132	L/R			
301-470	300	800	OVA5132T	L/R					
	Oberschrank 2 Glasrahmentüren mit Rauchglas in Anthrazit 2 Glasfachböden Maßvariabel: Bitte die Korpus­tiefe angeben.	150	600	800	OGA5162				
		151-300	600	800	OVA5162				
301-470	600	800	OVA5162T						
	Regal maßvariabel 3 feste Holz­fachböden	150-300	150-600	800	RV51V01				
		301-470	150-600	800	RV51VT1				



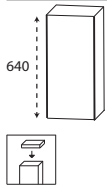
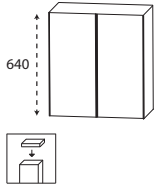
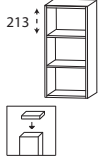
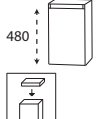
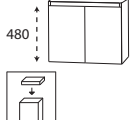

Passendes Zubehör finden Sie im separaten Register!

Programm 076 - Typenliste

		Tiefenangabe entspricht der Korpus-tiefe			Artikelnummer	Anschlag		
		Tiefe in mm	Breite in mm	Höhe in mm				
Oberschränke Höhe 640 mm								
Ablageplatte bitte separat bestellen								
	Oberschrank 1 Tür 1 Glasfachboden Maßvariabel: Bitte die Korpus-tiefe angeben.	150	300	640	OGA4130TG	L/R		
		150	400	640	OGA4140TG	L/R		
		151-300	300	640	OVA4130TG	L/R		
		301-470	300	640	OVA413TTG	L/R		
		151-300	400	640	OVA4140TG	L/R		
		301-470	400	640	OVA414TTG	L/R		
	Oberschrank 2 Türen 1 Glasfachboden Maßvariabel: Bitte die Korpus-tiefe angeben.	150	600	640	OGA4160TG			
		151-300	600	640	OVA4160TG			
		301-470	600	640	OVA416TTG			
	Regal maßvariabel 2 feste Holz-fachböden	150-300	150-600	640	RV41V01			
		301-470	150-600	640	RV41VT1			
Unterschränke								
Ablageplatte bitte separat bestellen								
	Unterschrank 1 Tür Maßvariabel: Bitte die Korpus-tiefe angeben.	300	300	520	UNA3130GL	L/R		
		300	400	520	UNA3140GL	L/R		
		150-299	300	520	UVA3130GL	L/R		
		301-470	300	520	UVA313TGL	L/R		
		150-299	400	520	UVA3140GL	L/R		
		301-470	400	520	UVA314TGL	L/R		
	Unterschrank 2 Türen Maßvariabel: Bitte die Korpus-tiefe angeben.	300	600	520	UNA3160GL			
		150-299	600	520	UVA3160GL			
		301-470	600	520	UVA316TGL			

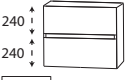

Passendes Zubehör finden Sie im separaten Register!

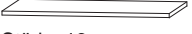
Programm 076 - Typenliste

Tiefenangabe entspricht der Korpus­tiefe		Tiefe in mm	Breite in mm	Höhe in mm	Artikelnummer	Anschlag	
Unterschränke							
Ablageplatte bitte separat bestellen							
 	Unterschrank 2 Metallauszüge mit Einzugsdämpfung	300	300	520	UNA4330TG		
		300	400	520	UNA4340TG		
		300	600	520	UNA4360TG		
	Maßvariabel: Bitte die Korpus­tiefe angeben. ab 340 mm Tiefe, Auszüge 300 mm tief ab 390 mm Tiefe, Auszüge 350 mm tief	301-470	300	520	UVA4330TG		
		301-470	400	520	UVA4340TG		
		301-470	600	520	UVA4360TG		
 	Regal maßvariabel 1 fester Holz­fachboden	150-300 301-470	150-600 150-600	520 520	RV33V01 RV33VT1		
Ablageplatten							
 Stärke 28 mm	Ablageplatte mit ABS-Kante in Korpus­dekor						
	302 mm breit Standardtiefe	330	302	28	APA333028		
	402 mm breit Standardtiefe	330	402	28	APA334028		
	602 mm breit Standardtiefe	330	602	28	APA336028		
	302 mm breit für Highboard HBA 5330 TG	310	302	28	APA313028		
	402 mm breit für Highboard HBA 5340 TG	310	402	28	APA314028		
	602 mm breit für Highboard HBA 5360 TG	310	602	28	APA316028		
	302 mm breit für Oberschränke	180	302	28	APA183028		
	402 mm breit für Oberschränke	180	402	28	APA184028		
	602 mm breit für Oberschränke	180	602	28	APA186028		
	tiefen- und breitenvariabel Preis je lfm.	145-495	300-2600	28	APAV28		
	 Stärke 16 mm	Ablageplatte mit ABS-Kante in Korpus­dekor					
		302 mm breit Standardtiefe	325	302	16	AP3230	
402 mm breit Standardtiefe		325	402	16	AP3240		
602 mm breit Standardtiefe		325	602	16	AP3260		
302 mm breit für Highboard HBA 5330 TG		305	302	16	AP3030		
402 mm breit für Highboard HBA 5340 TG		305	402	16	AP3040		
602 mm breit für Highboard HBA 5360 TG		305	602	16	AP3060		
302 mm breit Standardtiefe Oberschrank		175	302	16	AP1730		
402 mm breit Standardtiefe Oberschrank		175	402	16	AP1740		
602 mm breit Standardtiefe Oberschrank		175	602	16	AP1760		
Korpusmaterial tiefen- und breitenvariabel Preis je lfm.		150-640	150-1400	16	APV16		

Passendes Zubehör finden Sie im separaten Register!

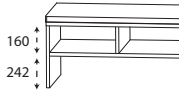
Programm 076 - Typenliste

		Tiefenangabe entspricht der Korpusstärke	Tiefe in mm	Breite in mm	Höhe in mm	Artikelnummer	Anschlag		
Sitzbänke									
	Sitzbank 1 Ablagefach 1 Sitzkissen aus Kunstleder Farbvariante entspricht der Korpusfarbe	Sitzkissen in schwarz	450	600	508	SETBANK6S			
		Sitzkissen in creme-weiß	450	600	508	SETBANK6W			
	Sitzbank 2 Ablagefächer 1 Sitzkissen aus Kunstleder Farbvariante entspricht der Korpusfarbe	Sitzkissen in schwarz	450	900	508	SETBANK9S			
		Sitzkissen in creme-weiß	450	900	508	SETBANK9W			
Glas - Ablageboarde									
	Glas - Ablageboard inkl. Metallhalter	400 mm breit inkl. 2 Metallhalter	130	400	8	ABG134008			
		600 mm breit inkl. 2 Metallhalter	130	600	8	ABG136008			
		900 mm breit inkl. 3 Metallhalter	130	900	8	ABG139008			
		1200 mm breit inkl. 3 Metallhalter	130	1200	8	ABG131208			
Steckboarde									
	Steckboard rundum mit ABS-Dickkante inkl. Steckboardträger	300 mm breit inkl. 2 Steckboardträger	150	300	28	SBG6030			
		400 mm breit inkl. 2 Steckboardträger	150	400	28	SBG6040			
		600 mm breit inkl. 2 Steckboardträger	150	600	28	SBG6060			
		900 mm breit inkl. 3 Steckboardträger	150	900	28	SBG6090			
		1200 mm breit inkl. 3 Steckboardträger	150	1200	28	SBG6012			

Passendes Zubehör finden Sie im separaten Register!

Programm 076 - Installationsmaße

SET359S1G

SET351S1G

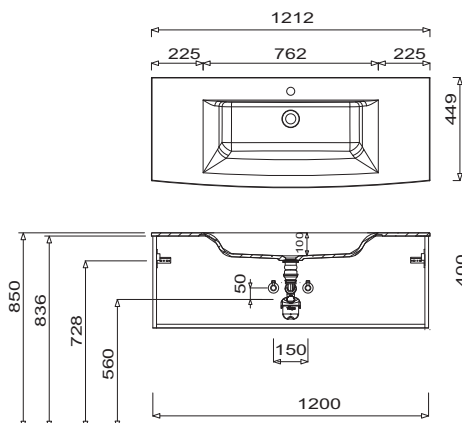
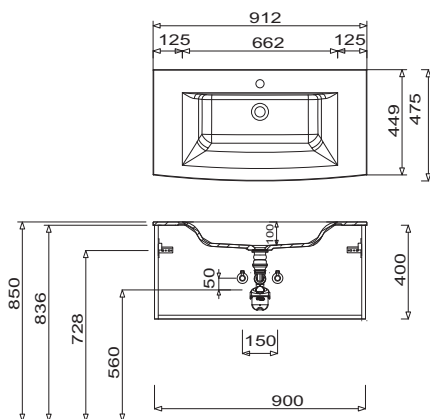

FSR 5010 3W

FSR 5010 3S

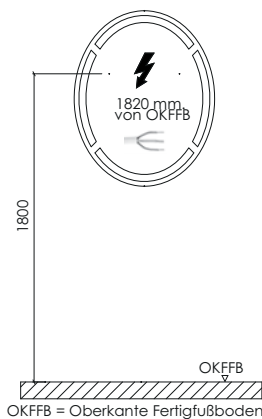
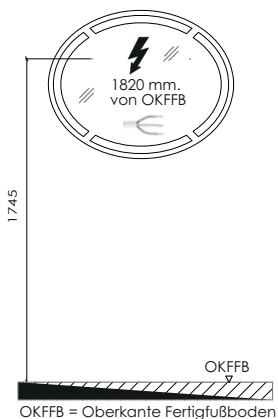

FSR 5x80 01

FSR 5x50 02

S2A 5190 R1

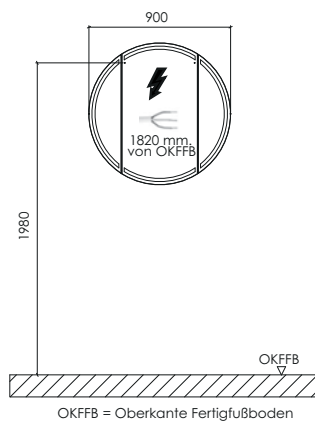
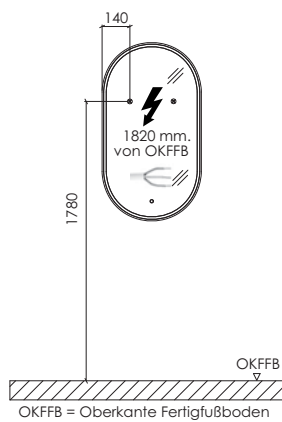
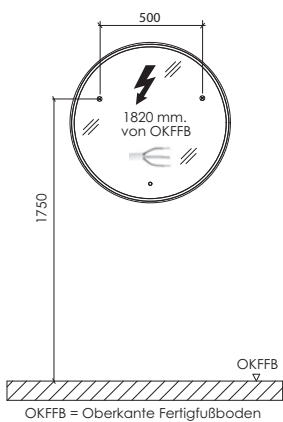

Waschtische ohne Befestigungskonsolen werden mit Silikon an der Wand und auf den Möbelseiten befestigt!

Evermite:

Die Temperatur des Gebrauchswassers darf 55° C nicht überschreiten. Haarfärbemittel müssen bei Kontakt mit der Oberfläche innerhalb weniger Sekunden entfernt werden, um Fleckenbildung zu vermeiden.

Toleranzen:

Die Maßtoleranzen (+/- 5mm) und Ebenheitstoleranzen (DIN 18202) unterliegen den üblichen materialspezifischen Toleranzen für Baustoffe, anlehend an die DIN 18202.