

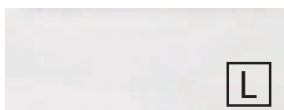

## Frontdekore



Nr. 778 Lack Cosmos Grey  
matt



Nr. 780 Lack Weiß hgl.



Nr. 783 Eiche Natur  
Nachbildung

**L** Lackierte Front

**F** Folierte Front

## Korpusdekore

\* Hochglanz Korpus gegen Aufpreis



Nr. 177  
Cosmos Grey  
matt

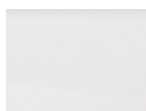

\*Nr. 161  
Weiß hgl.



Nr. 185  
Eiche Natur  
Nachbildung

## Technik

Türen mit integriertem Dämpfungssystem

Nr. 554  
Premium-Technik mit Dämpfung

Optional:  
Nr. 555  
Auszüge und Schubkästen mit Chromkante

Nr. 560  
Auszüge mit Glasreling und Schubkästen  
mit Chromkante  
bei Waschtischunterschrank mit b-collection-Label  
bei Ergänzungsschränken ohne b-collection-Label

## Waschtischfarben

Mineralgussplatten mit  
Aufsatzwaschtischen









Nr. 1  
Weiß

## Griffvariante

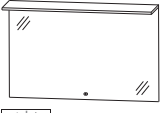

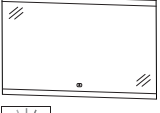





grifflos mit Griffmulde









## b - straight - Typenliste

Tiefenangabe entspricht der Korputiefe		Tiefe in mm	Breite in mm	Höhe in mm	Artikelnummer	Anschlag				
<b>Flächenspiegel</b>										
 	<b>Flächenspiegel</b> 1 LED-Flächenleuchte mit Sensor für Emotion-Beleuchtung 1 LED-Converter inkl. LED-Waschplatzbeleuchtung Dieses Produkt enthält eine Lichtquelle der Energieeffizienzklasse: F	91	600	652	<b>FSB416001</b>					
	<b>600 mm breit</b> 17,1 Watt / 1607 Lumen / 2700 - 6500 Kelvin	91	900	652	<b>FSB419001</b>					
	<b>900 mm breit</b> 26,4 Watt / 2482 Lumen / 2700 - 6500 Kelvin	91	1200	652	<b>FSB411201</b>					
	<b>1200 mm breit</b> 35,7 Watt / 3356 Lumen / 2700 - 6500 Kelvin	91	1400	652	<b>FSB411401</b>					
 	<b>Flächenspiegel</b> LED-Acrylstreifen oben und unten Sensor für Emotion-Beleuchtung 1 LED-Converter Dieses Produkt enthält eine Lichtquelle der Energieeffizienzklasse: F	28	600	640	<b>FSB436001</b>					
	<b>600 mm breit</b> 17,1 Watt / 1607 Lumen / 2700 - 6500 Kelvin	28	900	640	<b>FSB439001</b>					
	<b>900 mm breit</b> 26,4 Watt / 2482 Lumen / 2700 - 6500 Kelvin	28	1200	640	<b>FSB431201</b>					
	<b>1200 mm breit</b> 35,7 Watt / 3356 Lumen / 2700 - 6500 Kelvin	28	1400	640	<b>FSB431401</b>					
 	<b>Flächenspiegel</b> LED-Alurahmen umlaufende LED-Beleuchtung 37,2 Watt / Converter 60 Watt 3497 Lumen / 2700 - 6500 Kelvin Sensor für Emotion-Beleuchtung Dieses Produkt enthält eine Lichtquelle der Energieeffizienzklasse: F	40	600	640	<b>FSB456004</b>					
	<b>Alurahmen in schwarz matt eloxiert</b>	40	600	640	<b>FSB456005</b>					
<b>Alurahmen in weiß matt lackiert</b>										

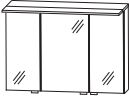

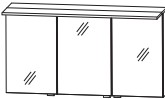

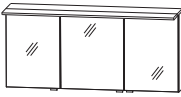
## b - straight - Typenliste

Tiefenangabe entspricht der Korpus­tiefe		Tiefe in mm	Breite in mm	Höhe in mm	Artikelnummer	Anschlag				
<b>Flächenspiegel</b>										
 	<b>Flächenspiegel</b> LED-Alurahmen umlaufende LED-Beleuchtung 46,5 Watt / Converter 60 Watt 4371 Lumen / 2700 - 6500 Kelvin Sensor für Emotion-Beleuchtung Dieses Produkt enthält eine Lichtquelle der Energieeffizienzklasse: F									
	<b>Alurahmen in schwarz matt eloxiert</b> <b>Alurahmen in weiß matt lackiert</b>	40	900	640	<b>FSB459004</b> <b>FSB459005</b>					
 	<b>Flächenspiegel</b> LED-Alurahmen umlaufende LED-Beleuchtung 55,8 Watt / Converter 60 Watt 5245 Lumen / 2700 - 6500 Kelvin Sensor für Emotion-Beleuchtung Dieses Produkt enthält eine Lichtquelle der Energieeffizienzklasse: F									
	<b>Alurahmen in schwarz matt eloxiert</b> <b>Alurahmen in weiß matt lackiert</b>	40	1200	640	<b>FSB451204</b> <b>FSB451205</b>					
 	<b>Flächenspiegel</b> LED-Alurahmen umlaufende LED-Beleuchtung 52,0 Watt / Converter 60 Watt 5980 Lumen / 2700 - 6500 Kelvin Sensor für Emotion-Beleuchtung Dieses Produkt enthält eine Lichtquelle der Energieeffizienzklasse: G									
	<b>Alurahmen in schwarz matt eloxiert</b> <b>Alurahmen in weiß matt lackiert</b>	40	1400	640	<b>FSB451404</b> <b>FSB451405</b>					
<b>Spiegelschränke</b>										
  inkl. Griffblöcke in chrom Abb. = rechts	<b>Spiegelschrank</b> 2 Doppelspiegeltüren 2 Glasfachböden 1 LED-Flächenleuchte 8,53 Watt / Converter 15 Watt 699 Lumen / (2700 -) 6500 Kelvin 1 Schalter-Steckdosen-Element Türbreiten: 196 mm / 396 mm Dieses Produkt enthält eine Lichtquelle der Energieeffizienzklasse: F	150	600	660	<b>S2A436088</b>	L/R				
	Optionales Zubehör: Sensor für Emotion-Beleuchtung LED-Waschplatzbeleuchtung Emotion LED-Waschplatzbeleuchtung zusätzlicher Glasboden inkl. Träger				PZ10201 PZ115060 PZ106360 FBG562120					

## b - straight - Typenliste





Tiefenangabe entspricht der Korputiefe		Tiefe in mm	Breite in mm	Höhe in mm	Artikelnummer	Anschlag				
  inkl. Griffblöcke in chrom		150	900	660	<b>S2A439088</b>					
<b>Spiegelschrank</b> 3 Doppelspiegeltüren 2 Mittelwände 6 Glasfachböden 1 LED-Flächenleuchte 13,2 Watt / Converter 30 Watt 1082 Lumen / (2700 -) 6500 Kelvin 1 Schalter-Steckdosen-Element Türbreiten: 238 mm / 412 mm / 238 mm Dieses Produkt enthält eine Lichtquelle der Energieeffizienzklasse: F  Optionales Zubehör: Sensor für Emotion-Beleuchtung LED-Waschplatzbeleuchtung Emotion LED-Waschplatzbeleuchtung zusätzlicher Glasboden inkl. Träger - Außen zusätzlicher Glasboden inkl. Träger - Innen					PZ10201 PZ115090 PZ106390 FBG212120  FBG394120					
  inkl. Griffblöcke in chrom		150	1200	660	<b>S2A431288</b>					
<b>Spiegelschrank</b> 3 Doppelspiegeltüren 2 Mittelwände 6 Glasfachböden 1 LED-Flächenleuchte 17,8 Watt / Converter 30 Watt 1462 Lumen / (2700 -) 6500 Kelvin 1 Schalter-Steckdosen-Element Türbreiten: 388 mm / 412 mm / 388 mm Dieses Produkt enthält eine Lichtquelle der Energieeffizienzklasse: F  Optionales Zubehör: Sensor für Emotion-Beleuchtung LED-Waschplatzbeleuchtung Emotion LED-Waschplatzbeleuchtung zusätzlicher Glasboden inkl. Träger - Außen zusätzlicher Glasboden inkl. Träger - Innen					PZ10201 PZ115012 PZ106312 FBG362120  FBG394120					
  inkl. Griffblöcke in chrom		150	1400	660	<b>S2A431488</b>					
<b>Spiegelschrank</b> 3 Doppelspiegeltüren 2 Mittelwände 6 Glasfachböden 1 LED-Flächenleuchte 20,9 Watt / Converter 30 Watt 1716 Lumen / (2700 -) 6500 Kelvin 1 Schalter-Steckdosen-Element Türbreiten: 446 mm / 496 mm / 446 mm Dieses Produkt enthält eine Lichtquelle der Energieeffizienzklasse: F  Optionales Zubehör: Sensor für Emotion-Beleuchtung LED-Waschplatzbeleuchtung Emotion LED-Waschplatzbeleuchtung zusätzlicher Glasboden inkl. Träger - Außen zusätzlicher Glasboden inkl. Träger - Innen					PZ10201 PZ115012 PZ106312 FBG420120  FBG478120					

## b - straight - Typenliste

Tiefenangabe entspricht der Korpus-tiefe		Tiefe in mm	Breite in mm	Höhe in mm	Artikelnummer	Anschlag				
 <p><b>Mineralgussplatte mit Aufsatzwaschtisch</b> 1 Aufsatzwaschtisch, 490 mm Farbton Weiß inkl. Permanentablauf</p>		500	612	85	<b>MWP106M1</b>					
		500	612	85	<b>MWP106MB1</b>					
<p><b>mit LED-Beleuchtung</b> 2,7 Watt / Converter 15 Watt 238 Lumen / 6500 Kelvin Dieses Produkt enthält eine Lichtquelle der Energieeffizienzklasse: F</p> <p>kombinierbar mit WUA 3360 16, WUA 1160 16</p>										
 <p><b>Mineralgussplatte mit Aufsatzwaschtisch</b> 1 Aufsatzwaschtisch, 600 mm Farbton Weiß inkl. Permanentablauf</p>		500	912	85	<b>MWP109M1</b>					
		500	912	85	<b>MWP109MB1</b>					
<p><b>mit LED-Beleuchtung</b> 4,1 Watt / Converter 15 Watt 367 Lumen / 6500 Kelvin Dieses Produkt enthält eine Lichtquelle der Energieeffizienzklasse: F</p> <p>kombinierbar mit WUA 3390 16, WUA 1190 16</p>										
 <p><b>Mineralgussplatte mit Aufsatzwaschtisch</b> 1 Aufsatzwaschtisch, 600 mm Farbton Weiß inkl. Permanentablauf</p>		500	1212	85	<b>MWP112M1</b>					
		500	1212	85	<b>MWP112MB1</b>					
<p><b>mit LED-Beleuchtung</b> 5,5 Watt / Converter 15 Watt 497 Lumen / 6500 Kelvin Dieses Produkt enthält eine Lichtquelle der Energieeffizienzklasse: F</p> <p>kombinierbar mit WUA 3312 16, WUA 1112 16</p>										
 <p><b>Mineralgussplatte mit Aufsatzwaschtisch</b> 2 Einbauwaschtische, je 490 mm Farbton Weiß inkl. Permanentablauf</p>		500	1212	85	<b>MWP112D1</b>					
		500	1212	85	<b>MWP112DB1</b>					
<p><b>mit LED-Beleuchtung</b> 5,5 Watt / Converter 15 Watt 497 Lumen / 6500 Kelvin Dieses Produkt enthält eine Lichtquelle der Energieeffizienzklasse: F</p> <p>kombinierbar mit WUA 3312 17, WUA 1112 17</p>										



Die Angabe des Waschtisch-Herstellers entnehmen Sie bitte der Übersicht, die Sie am Anfang des Verkaufshandbuches finden.

## b - straight - Typenliste





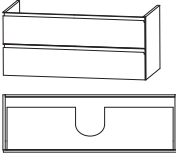
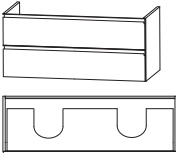
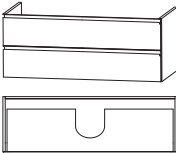
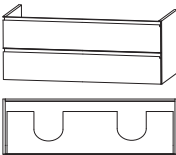



Tiefenangabe entspricht der Korpus­tiefe		Tiefe in mm	Breite in mm	Höhe in mm	Artikelnummer	Anschlag				
<b>Mineralgussplatten mit Aufsatzwaschtischen</b>										
	<b>Mineralgussplatte mit Aufsatzwaschtisch</b> 1 Aufsatzwaschtisch, 600 mm Farbton Weiß inkl. Permanentablauf  <b>mit LED-Beleuchtung</b> 6,5 Watt / Converter 15 Watt 583 Lumen / 6500 Kelvin Dieses Produkt enthält eine Lichtquelle der Energieeffizienzklasse: F  kombinierbar mit WUA 3314 16, WUA 1114 16	500	1412	85	<b>MWP114M1</b>					
	<b>mit LED-Beleuchtung</b> 6,5 Watt / Converter 15 Watt 583 Lumen / 6500 Kelvin Dieses Produkt enthält eine Lichtquelle der Energieeffizienzklasse: F  kombinierbar mit WUA 3314 16, WUA 1114 16	500	1412	85	<b>MWP114MB1</b>					
	<b>Mineralgussplatte mit Aufsatzwaschtisch</b> 2 Einbauwaschtische, je 490 mm Farbton Weiß inkl. Permanentablauf  <b>mit LED-Beleuchtung</b> 6,5 Watt / Converter 15 Watt 583 Lumen / 6500 Kelvin Dieses Produkt enthält eine Lichtquelle der Energieeffizienzklasse: F  kombinierbar mit WUA 3314 17, WUA 1114 17	500	1412	85	<b>MWP114D1</b>					
	<b>mit LED-Beleuchtung</b> 6,5 Watt / Converter 15 Watt 583 Lumen / 6500 Kelvin Dieses Produkt enthält eine Lichtquelle der Energieeffizienzklasse: F  kombinierbar mit WUA 3314 17, WUA 1114 17	500	1412	85	<b>MWP114DB1</b>					
<b>Waschtischunterschränke</b>										
	<b>Waschtischunterschrank 600 mm</b> 1 Metallauszug mit Siphonausschnitt inkl. OrgaBase 1 Metallauszug mit Reling  Optionales Zubehör: Raumspar­siphon DN 40 Raumspar­siphon DN 32	470	600	480	<b>WUA336016</b>					
	Optionales Zubehör: Raumspar­siphon DN 40 Raumspar­siphon DN 32				PZ1367 PZ1423					
	<b>Waschtischunterschrank 900 mm</b> 1 Metallauszug mit Siphonausschnitt inkl. OrgaBase 1 Metallauszug mit Reling  Optionales Zubehör: Raumspar­siphon DN 40 Raumspar­siphon DN 32	470	900	480	<b>WUA339016</b>					
	Optionales Zubehör: Raumspar­siphon DN 40 Raumspar­siphon DN 32				PZ1367 PZ1423					

Die Angabe des Waschtisch-Herstellers entnehmen Sie bitte der Übersicht, die Sie am Anfang des Verkaufshandbuches finden.

## b - straight - Typenliste

Tiefenangabe entspricht der Korpus-tiefe		Tiefe in mm	Breite in mm	Höhe in mm	Artikelnummer	Anschlag				
 <p><b>Waschtischunterschrank 1200 mm für Einzelwaschtisch-Lösung</b></p> <p>1 Metallauszug mit Siphonausschnitt inkl. OrgaBase 1 Metallauszug mit Reling</p> <p>Optionales Zubehör: Raumsparsiphon DN 40 Raumsparsiphon DN 32</p>		470	1200	480	<b>WUA331216</b>					
 <p><b>Waschtischunterschrank 1200 mm für Doppelwaschtisch-Lösung</b></p> <p>1 Metallauszug mit 2 Siphonausschnitten inkl. OrgaBase 1 Metallauszug mit Reling</p> <p>Optionales Zubehör: Raumsparsiphon DN 40 (2 Stk. bestellen) Raumsparsiphon DN 32 (2 Stk. bestellen)</p>		470	1200	480	<b>WUA331217</b>					
 <p><b>Waschtischunterschrank 1400 mm für Einzelwaschtisch-Lösung</b></p> <p>1 Metallauszug mit Siphonausschnitt inkl. OrgaBase 1 Metallauszug mit Reling</p> <p>Optionales Zubehör: Raumsparsiphon DN 40 Raumsparsiphon DN 32</p>		470	1400	480	<b>WUA331416</b>					
 <p><b>Waschtischunterschrank 1400 mm für Doppelwaschtisch-Lösung</b></p> <p>1 Metallauszug mit 2 Siphonausschnitten inkl. OrgaBase 1 Metallauszug mit Reling</p> <p>Optionales Zubehör: Raumsparsiphon DN 40 (2 Stk. bestellen) Raumsparsiphon DN 32 (2 Stk. bestellen)</p>		470	1400	480	<b>WUA331417</b>					
 <p><b>Waschtischunterschrank 600 mm</b></p> <p>1 Metallauszug mit Siphonausschnitt inkl. OrgaBase</p> <p>Optionales Zubehör: Design Installationsset chrom Design Installationsset schwarz</p>		470	600	240	<b>WUA116016</b>					
 <p><b>Waschtischunterschrank 900 mm</b></p> <p>1 Metallauszug mit Siphonausschnitt inkl. OrgaBase</p> <p>Optionales Zubehör: Design Installationsset chrom Design Installationsset schwarz</p>		470	900	240	<b>WUA119016</b>					

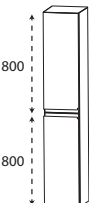

## b - straight - Typenliste

Tiefenangabe entspricht der Korpusstiefe		Tiefe in mm	Breite in mm	Höhe in mm	Artikelnummer	Anschlag				
<b>Waschtischunterschranke</b>										
	<b>Waschtischunterschrank 1200 mm für Einzelwaschtisch-Lösung</b>	470	1200	240	<b>WUA111216</b>					
	1 Metallauszug mit Siphonausschnitt inkl. OrgaBase  Optionales Zubehör: Design Installationsset chrom Design Installationsset schwarz				PZ13891E PZ138930E					
	<b>Waschtischunterschrank 1200 mm für Doppelwaschtisch-Lösung</b>	470	1200	240	<b>WUA111217</b>					
	1 Metallauszug mit 2 Siphonausschnitten inkl. OrgaBase  Optionales Zubehör: Design Installationsset chrom (2 Stk. bestellen) Design Installationsset schwarz (2 Stk. bestellen)				PZ13891E PZ138930E					
	<b>Waschtischunterschrank 1400 mm für Einzelwaschtisch-Lösung</b>	470	1400	240	<b>WUA111416</b>					
	1 Metallauszug mit Siphonausschnitt inkl. OrgaBase  Optionales Zubehör: Design Installationsset chrom Design Installationsset schwarz				PZ13891E PZ138930E					
	<b>Waschtischunterschrank 1400 mm für Doppelwaschtisch-Lösung</b>	470	1400	240	<b>WUA111417</b>					
	1 Metallauszug mit 2 Siphonausschnitten inkl. OrgaBase  Optionales Zubehör: Design Installationsset chrom (2 Stk. bestellen) Design Installationsset schwarz (2 Stk. bestellen)				PZ13891E PZ138930E					
<b>Hochschranke</b>										
	<b>Hochschrank</b> 2 Türen mit Dämpfung 2 Glasfachböden (o.) 2 Glasfachböden (u.)	300	300	1600	<b>HNA0330</b>	L/R				

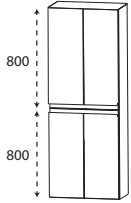
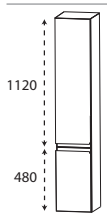
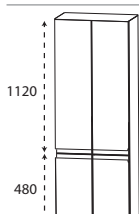
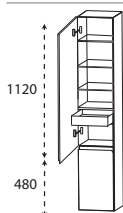
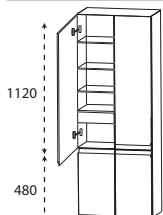
## b - straight - Typenliste

Tiefenangabe entspricht der Korpus-tiefe		Tiefe in mm	Breite in mm	Höhe in mm	Artikelnummer	Anschlag				
<b>Hochschränke</b>										
	<b>Hochschrank</b> 4 Türen mit Dämpfung 2 Glasfachböden (o.) 2 Glasfachböden (u.)	300	600	1600	<b>HNA0360</b>					
	<b>Hochschrank</b> 2 Türen mit Dämpfung 4 Glasfachböden (o.) 1 Glasfachboden (u.)	300	300	1600	<b>HNA03304</b>	L/R				
	<b>Hochschrank</b> 4 Türen mit Dämpfung 4 Glasfachböden (o.) 1 Glasfachboden (u.)	300	600	1600	<b>HNA03604</b>					
	<b>Hochschrank</b> 1 Tür mit Dämpfung 3 Glasfachböden (o.) 1 Innenschubkasten 1 Tür mit Dämpfung 1 Glasfachboden (u.)	300	300	1600	<b>HNA04304</b>	L/R				
	<b>Hochschrank</b> 2 Türen mit Dämpfung 3 durchgängige Glasfachböden 1 durchgängiger Innenschubkasten 2 Türen mit Dämpfung 1 Glasfachboden (u.)	300	600	1600	<b>HNA04604</b>					

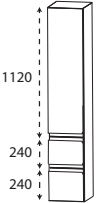
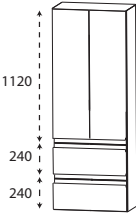
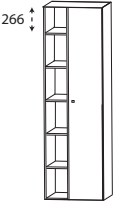
## b - straight - Typenliste

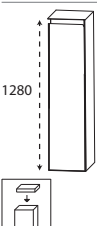
Tiefenangabe entspricht der Korpus-tiefe		Tiefe in mm	Breite in mm	Höhe in mm	Artikelnummer	Anschlag				
<b>Hochschränke</b>										
	<p><b>Hochschrank</b> 1 Tür mit Dämpfung 4 Glasfachböden (o.) 2 Metallauszüge inkl. Reling</p>	300	300	1600	<b>HNA08304</b>	L/R				
	<p><b>Hochschrank</b> 2 Türen mit Dämpfung 4 Glasfachböden (o.) 2 Metallauszüge inkl. Reling</p>	300	600	1600	<b>HNA08604</b>					
  Abb. = rechts	<p><b>Hochschrank</b> 1 Doppelspiegeltür 6 Glasfachböden 1 Regal 5 Fachböden beleuchtete Rückwand 26,9 Watt / Converter 30 Watt 2959 Lumen / 3000 - 6500 Kelvin mit Sensor für LED-Emotionbeleuchtung Dieses Produkt enthält eine Lichtquelle der Energieeffizienzklasse: F</p>	300	500	1600	<b>RHN015001</b>	L/R				
<b>Mittelschränke</b>										
<b>Ablageplatte bitte separat bestellen</b>										
	<p><b>Mittelschrank</b> 1 Tür mit Dämpfung 4 Glasfachböden</p>	300	300	1280	<b>MNA81307</b>	L/R				

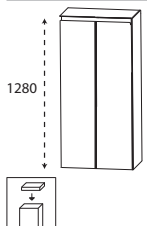
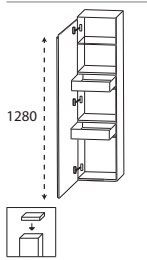
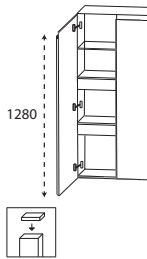
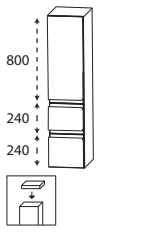
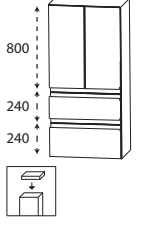

## b - straight - Typenliste

Tiefenangabe entspricht der Korpus-tiefe		Tiefe in mm	Breite in mm	Höhe in mm	Artikelnummer	Anschlag				
<b>Mittelschränke</b> <b>Ablageplatte bitte separat bestellen</b>										
	<b>Mittelschrank</b> 2 Türen mit Dämpfung 4 Glasfachböden	300	600	1280	<b>MNA81607</b>					
	<b>Mittelschrank mit Innenschubkästen</b> 1 Tür mit Dämpfung 1 Glasfachboden (o.) 2 Innenschubkästen	300	300	1280	<b>MNA8430</b>	L/R				
	<b>Mittelschrank mit Innenschubkästen</b> 2 Türen mit Dämpfung 1 durchgängiger Glasfachboden 2 durchgängige Innenschubkästen mit Einzugsdämpfung	300	600	1280	<b>MNA8460</b>					
	<b>Mittelschrank</b> 1 Tür mit Dämpfung 2 Glasfachböden (o.) 2 Metallauszüge inkl. Reling	300	300	1280	<b>MNA87304</b>	L/R				
	<b>Mittelschrank</b> 2 Türen mit Dämpfung 2 Glasfachböden (o.) 2 Metallauszüge inkl. Reling	300	600	1280	<b>MNA87604</b>					

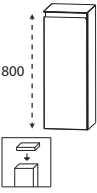
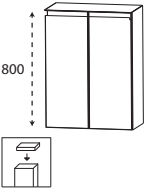
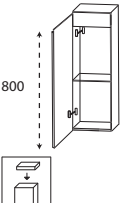
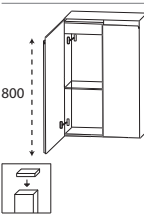
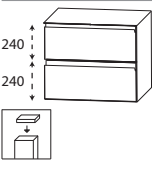
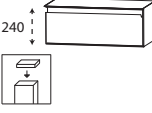

## b - straight - Typenliste

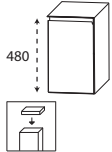
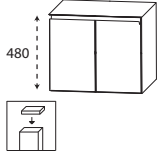
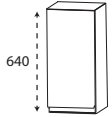
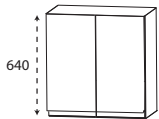
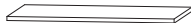
Tiefenangabe entspricht der Korpusstiefe		Tiefe in mm	Breite in mm	Höhe in mm	Artikelnummer	Anschlag				
<b>Highboards</b> Ablageplatte bitte separat bestellen										
	<b>Highboard</b> 1 Tür mit Dämpfung 2 Glasfachböden	300	300	800	<b>HBA5130</b>	L/R				
	<b>Highboard</b> 2 Türen mit Dämpfung 2 Glasfachböden	300	600	800	<b>HBA5160</b>					
	<b>Highboard mit Innenschubkasten</b> 1 Tür mit Dämpfung 1 Innenschubkasten 1 Glasfachboden	300	300	800	<b>HBA5430</b>	L/R				
	<b>Highboard mit Innenschubkasten</b> 2 Türen mit Dämpfung 1 durchgängiger Innenschubkasten 1 durchgängiger Glasfachboden	300	600	800	<b>HBA5460</b>					
<b>Unterschranke</b> Ablageplatte bitte separat bestellen										
	<b>Unterschrank</b> 2 Metallauszüge inkl. Reling	300	300	480	<b>UNA36302</b>					
	optionale Glasreling nicht möglich	300	600	480	<b>UNA36602</b>					
	<b>Unterschrank</b> 1 Metallauszug inkl. Reling	300	300	240	<b>UNA11302</b>					
	optionale Glasreling nicht möglich	300	600	240	<b>UNA11602</b>					



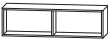

## b - straight - Typenliste

Tiefenangabe entspricht der Korpus-tiefe		Tiefe in mm	Breite in mm	Höhe in mm	Artikelnummer	Anschlag
<b>Unterschränke</b> <b>Ablageplatte bitte separat bestellen</b>						
	<b>Unterschrank</b> 1 Tür mit Dämpfung 1 Glasfachboden	300	300	480	<b>UNA3130</b>	L/R
	<b>Unterschrank</b> 2 Türen mit Dämpfung 1 Glasfachboden	300	600	480	<b>UNA3160</b>	
<b>Oberschränke</b>						
	<b>Oberschrank</b> 1 Tür mit Dämpfung 1 Glasfachboden	150	300	640	<b>OGA4130</b>	L/R
	<b>Oberschrank</b> 2 Türen mit Dämpfung 1 Glasfachboden	150	600	640	<b>OGA4160</b>	
<b>Ablageplatten</b>						
	<b>Ablageplatte mit ABS-Kante</b> nur in 185 Eiche Natur Nachbildung erhältlich  <b>302 mm breit</b> <b>602 mm breit</b>	330 330	302 602	28 28	<b>APA333028</b> <b>APA336028</b>	
	<b>Ablageplatte lackiert mit ABS-Kante</b> nur in 780 Lack Weiß hgl. oder 778 Lack Cosmos Grey matt erhältlich  <b>302 mm breit</b> <b>602 mm breit</b>	325 325	302 602	22 22	<b>APL333022</b> <b>APL336022</b>	







## b - straight - Typenliste

Tiefenangabe entspricht der Korpus-tiefe		Tiefe in mm	Breite in mm	Höhe in mm	Artikelnummer	Anschlag				
<b>Regale</b>										
	<b>Funktionsregal</b> Ecken auf Gehrung geschnitten senkrechte oder waagerechte Montage möglich  <b>Bitte Farbvariante angeben:</b> Nr. 501 weiß matt lackiert Nr. 547 schwarz matt lackiert	150	300	160	<b>RGL113001</b>					
	<b>Funktionsregal</b> Ecken auf Gehrung geschnitten senkrechte oder waagerechte Montage möglich  <b>Bitte Farbvariante angeben:</b> Nr. 501 weiß matt lackiert Nr. 547 schwarz matt lackiert	150	600	160	<b>RGL116002</b>					
	<b>Funktionsregal</b> Ecken auf Gehrung geschnitten senkrechte oder waagerechte Montage möglich  <b>Bitte Farbvariante angeben:</b> Nr. 501 weiß matt lackiert Nr. 547 schwarz matt lackiert	150	900	160	<b>RGL119003</b>					
<b>Glas - Ablageboarde</b>										
	<b>Glas - Ablageboard</b> inkl. Metallhalter  <b>600 mm breit</b> inkl. 2 Metallhalter  <b>900 mm breit</b> inkl. 3 Metallhalter  <b>1200 mm breit</b> inkl. 3 Metallhalter  <b>1400 mm breit</b> inkl. 4 Metallhalter	130	600	8	<b>ABG136008</b>					
		130	900	8	<b>ABG139008</b>					
		130	1200	8	<b>ABG131208</b>					
		130	1400	8	<b>ABG131408</b>					







## b - straight - Typenliste

Tiefenangabe entspricht der Korpus-tiefe		Tiefe in mm	Breite in mm	Höhe in mm	Artikelnummer	Anschlag					
<b>Steckboarde</b>											
	<p><b>Steckboard</b> rundum mit ABS-Dickkante inkl. Steckboardträger</p> <p><b>300 mm breit</b> inkl. 2 Steckboardträger</p> <p><b>600 mm breit</b> inkl. 2 Steckboardträger</p> <p><b>900 mm breit</b> inkl. 3 Steckboardträger</p> <p><b>1200 mm breit</b> inkl. 3 Steckboardträger</p> <p><b>1400 mm breit</b> inkl. 3 Steckboardträger</p>	150	300	28	<b>SBG6030</b>						
		150	600	28	<b>SBG6060</b>						
		150	900	28	<b>SBG6090</b>						
		150	1200	28	<b>SBG6012</b>						
		150	1400	28	<b>SBG6014</b>						
<b>Zubehör</b>											
	<p><b>Handtuchhalter</b> einarmig nach vorne geöffnet zur Montage am Waschtischunterschrank Korpustiefe und -höhe beachten!</p> <p>chrom</p> <p>schwarz</p> <p>alu matt</p>	390	55	30	<b>PZ112811</b>						
		390	55	30	<b>PZ112812</b>						
		390	55	30	<b>PZ112813</b>						
	<p><b>Handtuchhalter</b> zweiarmig nach vorne geöffnet zur Montage am Waschtischunterschrank Korpustiefe und -höhe beachten!</p> <p>chrom</p> <p>schwarz</p> <p>alu matt</p>	390	110	30	<b>PZ11281</b>						
		390	110	30	<b>PZ11282</b>						
		390	110	30	<b>PZ11283</b>						
	<p><b>Handtuchhalter</b> einarmig schwenkbar zur Montage an der Wand oder am Korpus Korpustiefe und -höhe beachten!</p> <p>chrom</p> <p>schwarz</p>	420	30	46	<b>PZ11471</b>						
		420	30	46	<b>PZ11472</b>						
	<p><b>Handtuchhalter</b> einarmig ausziehbar chrom glänzend zur Montage an der Wand</p>	330-567	44	44	<b>PZ11371</b>						







## b - straight - Typenliste

Tiefenangabe entspricht der Korpus­tiefe		Tiefe in mm	Breite in mm	Höhe in mm	Artikelnummer	Anschlag				
<b>Zubehör</b>										
	<b>Handtuchhalter</b> zweiarmig ausziehbar chrom glänzend zur Montage an der Wand	322-562	87	47	<b>PZ11372</b>					
	<b>Handtuchhalter</b> chrom glänzend zur Montage am Korpus nach vorne geöffnet  Korpus­tiefe und -höhe beachten!	390	60	15	<b>PZ11241</b>					
	<b>zusätzlicher Griffblock für Spiegel­tür</b> zum Aufkleben an Doppelspiegel­türen Bitte pro Tür einen Spiegelgriff mitbestel­len!  chrom schwarz				<b>PZ1125</b> <b>PZ112530</b>					
	<b>USB-Steckdose</b> 2 Steckplätze Anschluss 220 Volt mit Klemme  mit Einbau in den Spiegelschrank bitte Position angeben  ohne Einbau in den Spiegelschrank	45 45	80 80	64 64	<b>PZ1151EB</b> <b>PZ11511</b>					
	<b>LED-Schubkasten-Innenbeleuchtung</b> für alle geraden Fronten Magnetleiste zum Aufkleben, Leuchte zum Laden entnehmbar Akkubetriebene LED-Leuchte mit Bewe­gungssensor 15 Sekunden nach der letzten Bewegung schaltet sich die Beleuchtung automatisch ab USB-C Anschluss An-/Aus-Schalter ohne Netzteil 1,0 Watt / 50 Lumen / 3000 Kelvin  Optionales Zubehör: Ladekabel inkl. Netzstecker	12	400	35	<b>PZ115840</b>        <b>PZ1158LG</b>					
 	<b>LED-Waschplatzbeleuchtung Emotion</b> 2,6 Watt / 187 Lumen / (2700 -) 6500 Kelvin zur Montage unter dem Spiegelschrank Dieses Produkt enthält eine Lichtquelle der Energieeffizienzklasse: G  LED-Emotionbeleuchtung optional möglich	16	560	7	<b>PZ115060</b>					





## b - straight - Typenliste

Tiefenangabe entspricht der Korpusstiefe		Tiefe in mm	Breite in mm	Höhe in mm	Artikelnummer	Anschlag				
<b>Zubehör</b>										
	<p><b>LED-Waschplatzbeleuchtung Emotion</b> 4,0 Watt / 287 Lumen / (2700 -) 6500 Kelvin zur Montage unter dem Spiegelschrank Dieses Produkt enthält eine Lichtquelle der Energieeffizienzklasse: G</p> <p>LED-Emotionbeleuchtung optional möglich</p>	16	860	7	<b>PZ115090</b>					
	<p><b>LED-Waschplatzbeleuchtung Emotion</b> 5,4 Watt / 388 Lumen / (2700 -) 6500 Kelvin zur Montage unter dem Spiegelschrank Dieses Produkt enthält eine Lichtquelle der Energieeffizienzklasse: G</p> <p>LED-Emotionbeleuchtung optional möglich</p>	16	1160	7	<b>PZ115012</b>					
	<p><b>LED-Waschplatzbeleuchtung</b> 2,4 Watt / 168 Lumen / 6500 Kelvin 1 Schalterelement zur Montage hinter dem Spiegelschrank Dieses Produkt enthält eine Lichtquelle der Energieeffizienzklasse: G</p> <p>keine Farbwechselsteuerung möglich</p>	10	560	10	<b>PZ106360</b>					
	<p><b>LED-Waschplatzbeleuchtung</b> 3,9 Watt / 287 Lumen / 6500 Kelvin 1 Schalterelement zur Montage hinter dem Spiegelschrank Dieses Produkt enthält eine Lichtquelle der Energieeffizienzklasse: G</p> <p>keine Farbwechselsteuerung möglich</p>	10	860	10	<b>PZ106390</b>					
	<p><b>LED-Waschplatzbeleuchtung</b> 5,3 Watt / 371 Lumen / 6500 Kelvin 1 Schalterelement zur Montage hinter dem Spiegelschrank Dieses Produkt enthält eine Lichtquelle der Energieeffizienzklasse: G</p> <p>keine Farbwechselsteuerung möglich</p>	10	1160	10	<b>PZ106312</b>					
	<p><b>Emotion-Beleuchtung</b> Sensorschalter zum Dimmen und zur Farbwechselsteuerung</p> <p>für alle gekennzeichneten Schränke</p>				<b>PZ10201</b>					

## b - straight - Typenliste

Tiefenangabe entspricht der Korpushöhe		Tiefe in mm	Breite in mm	Höhe in mm	Artikelnummer	Anschlag				
<b>Zubehör</b>										
	<p><b>Funkschalter inkl. Empfänger</b> für LED-Beleuchtung zum Dimmen und zur Farbwechselsteuerung Reichweite bis zu 5 Meter</p> <p>nicht für LED-Converter über 30 Watt geeignet</p>		85	85	<b>PZ1143</b>					
	<p><b>Bewegungssensor</b> für die LED-Beleuchtung am Waschtisch oder Waschtischunterschrank Leuchtdauer und Sensibilität einstellbar</p>				<b>PZ1141</b>					
	<p><b>Auszugseinteilung inkl. Befestigungsstange</b> nicht möglich bei der Variante 560 (Glasreling)</p> <p>2 Einteilungselemente - 300 mm Schrankbreite</p> <p>4 Einteilungselemente - 600 mm Schrankbreite</p> <p>4 Einteilungselemente - 900 mm Schrankbreite</p> <p>6 Einteilungselemente - 1200 mm Schrankbreite</p> <p>7 Einteilungselemente - 1400 mm Schrankbreite</p>				<p><b>PZ122430</b></p> <p><b>PZ122461</b></p> <p><b>PZ122490</b></p> <p><b>PZ122412</b></p> <p><b>PZ122414</b></p>					
	<p><b>Stauraumboxen inkl. Befestigungsstange</b></p> <p>2 Boxen für 600 mm Schrankbreite</p> <p>2 Boxen für 900 mm Schrankbreite</p> <p>2 Boxen für 1200 mm Schrankbreite</p> <p>2 Boxen für 1400 mm Schrankbreite</p> <p>nicht möglich bei der Variante 560 (Glasreling)</p>				<p><b>PZ123660</b></p> <p><b>PZ123690</b></p> <p><b>PZ123612</b></p> <p><b>PZ123614</b></p>					
	<p><b>Stauraumbox</b> ohne Befestigungsstange</p>	150	246	150	<b>PZ1236E1</b>					
	<p><b>Schubkastenset für Metallschubkästen</b> für 30 cm breite Schränke bestehend aus: - 1 alufarbiger Kunststoffeinsatz - 2 alufarbige Fachteiler, verstellbar</p>				<b>PZ122530</b>					

## b - straight - Typenliste

Tiefenangabe entspricht der Korpus-tiefe	Tiefe in mm	Breite in mm	Höhe in mm	Artikelnummer	Anschlag				
 <p><b>Design Installationsset</b> 1 Design Siphon 2 Design Eckventile 2 Design Anschlussröhrchen M10</p> <p>chrom schwarz 2 schwarze Flex-Schläuche anstatt 2 Design-Röhrchen</p>				<p><b>PZ13891E</b> <b>PZ138930E</b></p>					
 <p><b>Design Siphon</b> für freihängende Waschtischlösung</p> <p>chrom schwarz</p>				<p><b>PZ13741</b> <b>PZ137430</b></p>					
 <p><b>Ventilabdeckung zu Clou-System</b></p> <p>chrom weiß schwarz matt</p>				<p><b>PZ1424</b> <b>PZ14513</b> <b>PZ142430</b></p>					
 <p><b>Raumspars - Geruchsverschluss Ablauf</b> aus Kunststoff, in weiß Nennweite: 40 mm</p>				<p><b>PZ1367</b></p>					
 <p><b>Raumspars - Geruchsverschluss Ablauf</b> aus Kunststoff, in weiß Nennweite: 32 mm</p>				<p><b>PZ1423</b></p>					

## b - straight - Installationsmaße

MWP 106M + WUA 1160 16

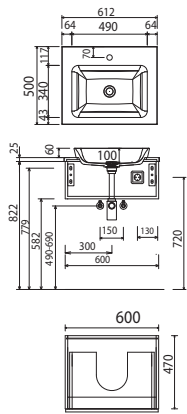

MWP 106M + WUA 3360 16

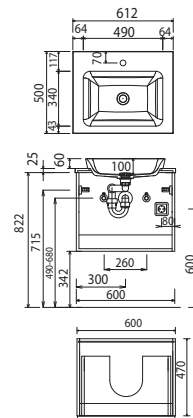

MWP 109M + WUA 1190 16

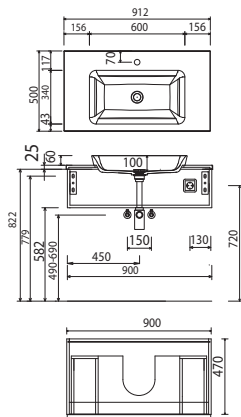

MWP 109M + WUA 3390 16

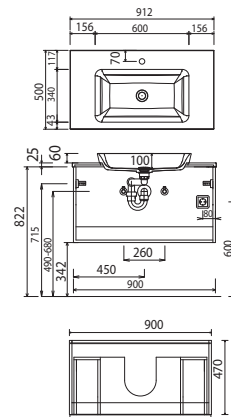

MWP 112M + WUA 1112 16

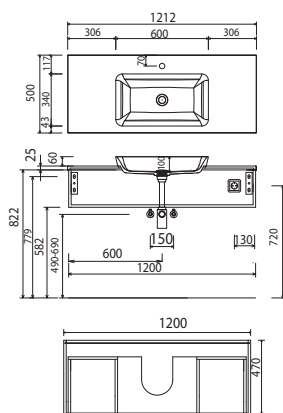

MWP 112M + WUA 3312 16

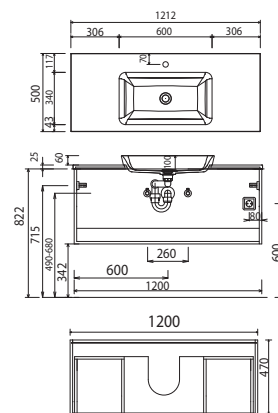

Bei Waschtischanlagen mit Befestigungsschrauben müssen die Maße zum Bohren vor Ort, nach dem Auflegen des Waschtisches auf den Unterschrank, angezeichnet werden.

Waschtische ohne Befestigungskonsolen werden mit Silikon an der Wand und auf den Möbelseiten befestigt!

Mineralguss:

Die Temperatur des Gebrauchswassers darf 55° C nicht überschreiten. Haarfärbemittel müssen bei Kontakt mit der Oberfläche sofort entfernt werden, um Fleckenbildung zu vermeiden.

Toleranzen:

Die Maßtoleranzen (+/- 5mm) und Ebenheitstoleranzen (DIN 18202) unterliegen den üblichen materialspezifischen Toleranzen für Baustoffe, anlehnd an die DIN 18202.

## b - straight - Installationsmaße

MWP 112D + WUA 1112 17

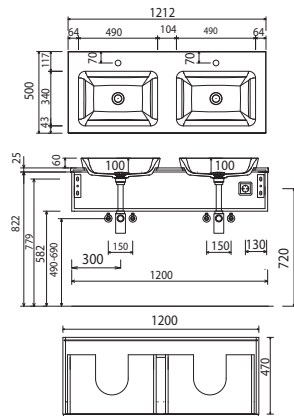

MWP 112D + WUA 3312 17

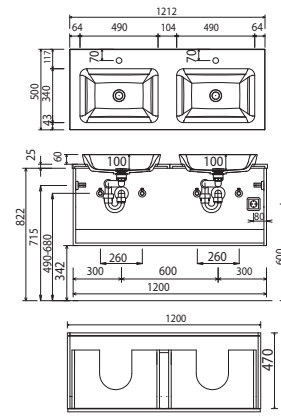

MWP 114M + WUA 1114 16

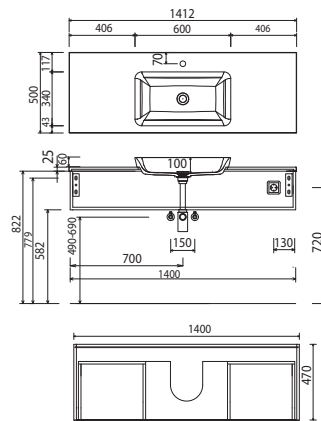

MWP 114M + WUA 3314 16

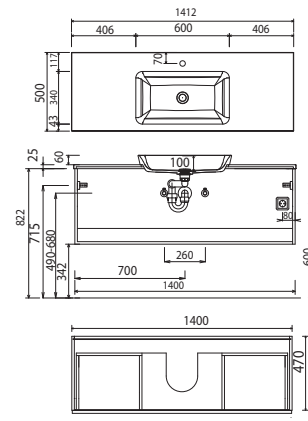

MWP 114D + WUA 1114 17

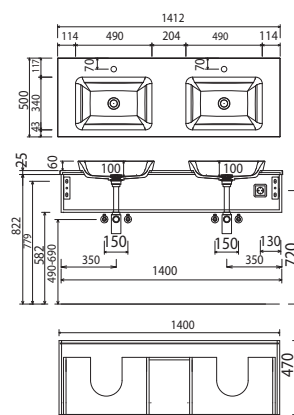

MWP 114D + WUA 3314 17

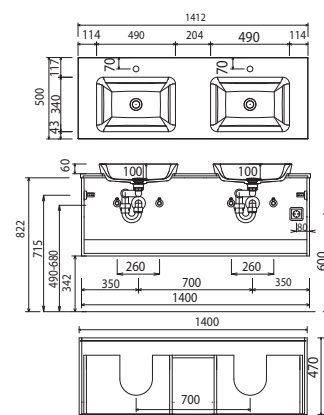

Bei Waschtischanlagen mit Befestigungsschrauben müssen die Maße zum Bohren vor Ort, nach dem Auflegen des Waschtisches auf den Unterschrank, angezeichnet werden.

Waschtische ohne Befestigungskonsolen werden mit Silikon an der Wand und auf den Möbelseiten befestigt!

Mineralguss:

Die Temperatur des Gebrauchswassers darf 55° C nicht überschreiten. Haarfärbemittel müssen bei Kontakt mit der Oberfläche sofort entfernt werden, um Fleckenbildung zu vermeiden.

Toleranzen:

Die Maßtoleranzen (+/- 5mm) und Ebenheitstoleranzen (DIN 18202) unterliegen den üblichen materialspezifischen Toleranzen für Baustoffe, anlehnend an die DIN 18202.

## b - straight - Installationsmaße

Elektroanschlüsse für Spiegelschränke

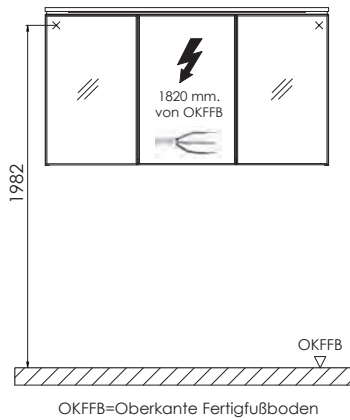

Bei Waschtischanlagen mit Befestigungsschrauben müssen die Maße zum Bohren vor Ort, nach dem Auflegen des Waschtisches auf den Unterschrank, angezeichnet werden.

Waschtische ohne Befestigungskonsolen werden mit Silikon an der Wand und auf den Möbelseiten befestigt!

Mineralguss:

Die Temperatur des Gebrauchswassers darf 55° C nicht überschreiten. Haarfärbemittel müssen bei Kontakt mit der Oberfläche sofort entfernt werden, um Fleckenbildung zu vermeiden.

Toleranzen:

Die Maßtoleranzen (+/- 5mm) und Ebenheitstoleranzen (DIN 18202) unterliegen den üblichen materialspezifischen Toleranzen für Baustoffe, anlehndend an die DIN 18202.