

Lieferzeit: 4-6 Wochen / mit * gekennzeichnete Waschtische 10 Wochen

high line 150

Programm 559



Frontdekore



Nr. 679 Betonoptik



Nr. 777 Cosmos Grey matt



Nr. 793 Edelweiß matt



Nr. 891 Quarzgrau matt



Nr. 722 Polarweiß hgl.



Nr. 670 Halifax Eiche



Nr. 680 Charleston Eiche



Nr. 785 Eiche Natur
Nachbildung



Nr. 786 Eiche Trüffel



Nr. 794 Eiche Sand

Korpuseitendekore

* Hochglanz Korpus gegen Aufpreis

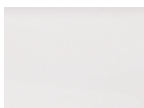

Nr. 111
Weiß matt



Nr. 179
Betonoptik



Nr. 177
Cosmos Grey
matt



Nr. 191
Quarzgrau matt

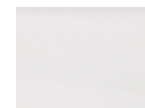

*Nr. 161
Weiß hgl.



Nr. 170
Halifax Eiche

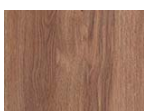

Nr. 180
Charleston Eiche



Nr. 185
Eiche Natur Nach-
bildung



Nr. 186
Eiche Trüffel



Nr. 194
Eiche Sand

Waschtischfarben

Keramik - Möbelwaschtische



Nr. 1
Weiß
Squared
auch ohne Hahnloch-
bohrung lieferbar



Nr. 1
Weiß
Till

Griffvariante



grifflos - Griffprofil
in Korpusdekor

Technik

Türen mit Dämpfungssystem







Auszüge und Schubkästen

Nr. 554
Premium-Technik mit Dämpfung

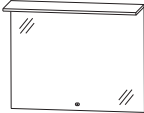





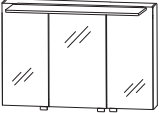

Alle Angaben unverbindlich und freibleibend. Fehler, Irrtümer und Änderungen vorbehalten.
2021/2022

Bitte beachten Sie die Gewährleistungs-, Montage- und Pflegehinweise, sowie die Gütevereinbarungen zu Anfang des Verkaufshandbuches.

high line 150 - Typenliste

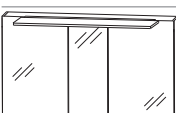



Tiefenangabe entspricht der Korpus-tiefe	Tiefe in mm	Breite in mm	Höhe in mm	Artikelnummer	Anschlag	Aufpreis Hochglanz Korpus
Flächenspiegel						
  <p>Flächenspiegel 1 LED-Flächenleuchte 1 Sensor zur Warm-Kaltlichtsteuerung mit 3 Dimmstufen 1 LED-Converter inkl. LED-Waschplatzbeleuchtung</p> <p>600 mm breit 17,1 Watt</p> <p>800 mm breit 23,3 Watt</p> <p>1000 mm breit 29,5 Watt</p> <p>1200 mm breit 35,7 Watt</p>	91	600	652	F S B 4 1 6 0 0 1		
	91	800	652	F S B 4 1 8 0 0 1		
	91	1000	652	F S B 4 1 1 0 0 1		
	91	1200	652	F S B 4 1 1 2 0 1		
Spiegelschränke						
  <p>Spiegelschrank 2 Doppelspiegeltüren 2 Glasfachböden 1 LED-Aufbau-Flächenleuchte 634 mm breit 9,28 Watt / Converter 15 Watt 1 Sensor zur Warm-Kaltlichtsteuerung mit 3 Dimmstufen 1 Schalter-Steckdosen-Element Türbreiten: 396 mm / 196 mm</p> <p>Optionales Zubehör: LED-Waschplatzbeleuchtung Emotion zusätzliche Doppelsteckdose</p>	150	634	640	S E T 4 3 6 0 D 9	L/R	
				P Z 1 1 5 0 6 0 P Z 1 1 3 5 E B		
  <p>Spiegelschrank 3 Doppelspiegeltüren 2 Mittelwände, 6 Glasfachböden 1 LED-Aufbau-Flächenleuchte 634 mm breit 9,28 Watt / Converter 15 Watt 1 Sensor zur Warm-Kaltlichtsteuerung mit 3 Dimmstufen 1 Schalter-Steckdosen-Element Türbreiten: 196 mm / 396 mm / 196 mm</p> <p>Optionales Zubehör: LED-Waschplatzbeleuchtung Emotion zusätzliche Doppelsteckdose</p>	150	800	640	S E T 4 3 8 0 D 9		
				P Z 1 1 5 0 6 0 P Z 1 1 3 5 E B		

high line 150 - Typenliste

Tiefenangabe entspricht der Korpus-tiefe		Tiefe in mm	Breite in mm	Höhe in mm	Artikelnummer	Anschlag	Aufpreis Hochglanz Korpus
Spiegelschränke							
	<p>Spiegelschrank 3 Doppelspiegeltüren 2 Mittelwände, 6 Glasfachböden 1 LED-Aufbau-Flächenleuchte 934 mm breit 14,08 Watt / Converter 30 Watt 1 Sensor zur Warm-Kaltlichtsteuerung mit 3 Dimmstufen 1 Schalter-Steckdosen-Element Türbreiten: 296 mm / 396 mm / 296 mm</p> <p>Optionales Zubehör: LED-Waschplatzbeleuchtung Emotion zusätzliche Doppelsteckdose</p>	150	1000	640	SET 4 3 1 0 D 9		
					PZ 1 1 5 0 90 PZ 1 1 3 5 EB		
	<p>Spiegelschrank 3 Doppelspiegeltüren 2 Mittelwände, 6 Glasfachböden 1 LED-Aufbau-Flächenleuchte 934 mm breit 14,08 Watt / Converter 30 Watt 1 Sensor zur Warm-Kaltlichtsteuerung mit 3 Dimmstufen 1 Schalter-Steckdosen-Element Türbreiten: 388 mm / 412 mm / 388 mm</p> <p>Optionales Zubehör: LED-Waschplatzbeleuchtung Emotion zusätzliche Doppelsteckdose</p>	150	1200	640	SET 4 3 1 2 D 9		
					PZ 1 1 5 0 12 PZ 1 1 3 5 EB		
	<p>Spiegelschrank 3 Doppelspiegeltüren 2 Mittelwände, 6 Glasfachböden 1 LED-Aufbau-Flächenleuchte 934 mm breit 14,08 Watt / Converter 30 Watt 1 Sensor zur Warm-Kaltlichtsteuerung mit 3 Dimmstufen 1 Schalter-Steckdosen-Element Türbreiten: 496 mm / 196 mm / 496 mm</p> <p>für Doppelwaschtisch-Lösung</p> <p>Optionales Zubehör: LED-Waschplatzbeleuchtung Emotion zusätzliche Doppelsteckdose</p>	150	1200	640	SET 4 3 2 D D 9		
					PZ 1 1 5 0 12 PZ 1 1 3 5 EB		
Keramik - Möbelwaschtische							
	<p>Keramik Möbelwaschtisch Squared weiß inkl. Permanentablauf kombinierbar mit SET 4360 AG</p> <p>mit 1 Hahnlochbohrung</p> <p>ohne Hahnlochbohrung*</p> <p>Optionales Zubehör: CLOU Ab- und Überlaufsystem CLOU Ab- und Überlaufsystem Drehknopf-Betätigung</p>						
		450	620	125	WTM 4 8 0 6 1		
		450	620	125	WTO 4 8 0 6 1		
					PZ 1 1 0 9 1 PZ 1 1 4 9 1		

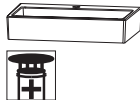
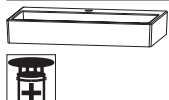
*Die Lieferzeit beträgt 10 Wochen. Waschtisch nicht mit dem optionalen Clou-System kompatibel.

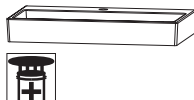
high line 150 - Typenliste

Tiefenangabe entspricht der Korpusstärke		Tiefe in mm	Breite in mm	Höhe in mm	Artikelnummer	Anschlag	Aufpreis Hoch- glanz Korpus
	Keramik Möbelwaschtisch Squared weiß inkl. Permanentablauf kombinierbar mit SET 4380 AG mit 1 Hahnlochbohrung ohne Hahnlochbohrung*	450	810	125	WTM 4 8 0 8	1	
	Optionales Zubehör: CLOU Ab- und Überlaufsystem CLOU Ab- und Überlaufsystem Drehknopf-Betätigung				P Z 1 1 0 9 P Z 1 1 4 9	1 1	
	Keramik Möbelwaschtisch Squared weiß inkl. Permanentablauf kombinierbar mit SET 4310 AG mit 1 Hahnlochbohrung ohne Hahnlochbohrung*	450	1020	125	WTM 4 8 1 0	1	
	Optionales Zubehör: CLOU Ab- und Überlaufsystem CLOU Ab- und Überlaufsystem Drehknopf-Betätigung				P Z 1 1 0 9 P Z 1 1 4 9	1 1	
	Keramik Doppelwaschtisch Squared weiß inkl. Permanentablauf kombinierbar mit SET 4310 AG mit 2 Hahnlochbohrungen ohne Hahnlochbohrungen*	450	1020	125	WTM 4 8 2 1	1	
					WTO 4 8 1 0	1	
	Keramik Möbelwaschtisch Squared weiß inkl. Permanentablauf kombinierbar mit SET 4312 AG mit 1 Hahnlochbohrung ohne Hahnlochbohrung*	450	1220	125	WTM 4 8 1 2	1	
	Optionales Zubehör: CLOU Ab- und Überlaufsystem CLOU Ab- und Überlaufsystem Drehknopf-Betätigung				P Z 1 1 0 9 P Z 1 1 4 9	1 1	
	Keramik Doppelwaschtisch Squared weiß inkl. Permanentablauf kombinierbar mit SET 4312 AG mit 2 Hahnlochbohrungen* ohne Hahnlochbohrungen*	450	1220	125	WTM 4 8 2 2	1	
					WTO 4 8 1 2	1	

*Die Lieferzeit beträgt 10 Wochen. Waschtisch nicht mit dem optionalen Clou-System kompatibel.

high line 150 - Typenliste

Tiefenangabe entspricht der Korpus-tiefe



	Tiefe in mm	Breite in mm	Höhe in mm	Artikelnummer	Anschlag	Aufpreis Hoch- glanz Korpus
 <p>Keramik Doppelwaschtisch Squared weiß inkl. Permanentablauf kombinierbar mit SET 4312 AG, SET 432D AG</p> <p>mit 2 Hahnlochbohrungen</p> <p>ohne Hahnlochbohrungen*</p> <p>Optionales Zubehör: CLOU Ab- und Überlaufsystem (2 Stück bestellen) CLOU Ab- und Überlaufsystem Drehknopf-Betätigung (2 Stück bestellen)</p>	450	1220	125	WTM 4 8 2 D 1	1	
	450	1220	125	WTO 4 8 2 D 1	1	
				P Z 1 1 0 9	1	
				P Z 1 1 4 9	1	
 <p>Keramik Möbelwaschtisch Till weiß inkl. Permanentablauf mit 1 Hahnlochbohrung</p> <p>kombinierbar mit SET 4360 AG</p>	450	620	80	WTM 5 0 0 6 1	1	
 <p>Keramik Möbelwaschtisch Till weiß inkl. Permanentablauf mit 1 Hahnlochbohrung</p> <p>kombinierbar mit SET 4380 AG</p>	450	810	80	WTM 5 0 0 8 1	1	
 <p>Keramik Möbelwaschtisch Till weiß inkl. Permanentablauf mit 1 Hahnlochbohrung</p> <p>kombinierbar mit SET 4310 AG</p>	450	1020	80	WTM 5 0 1 0 1	1	
 <p>Keramik Doppelwaschtisch Till weiß inkl. Permanentablauf mit 2 Hahnlochbohrungen</p> <p>kombinierbar mit SET 4310 AG</p>	450	1020	80	WTM 5 0 2 1 1	1	
 <p>Keramik Doppelwaschtisch Till weiß inkl. Permanentablauf mit 2 Hahnlochbohrungen</p> <p>kombinierbar mit SET 4312 AG, SET 432D AG</p>	450	1220	80	WTM 5 0 2 D 1	1	

*Die Lieferzeit beträgt 10 Wochen. Waschtisch nicht mit dem optionalen Clou-System kompatibel.

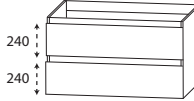
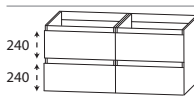
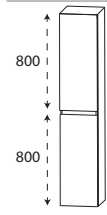
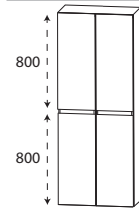
high line 150 - Typenliste

Tiefenangabe entspricht der Korpus-tiefe		Tiefe in mm	Breite in mm	Höhe in mm	Artikelnummer	Anschlag	Aufpreis Hoch- glanz Korpus
Waschtischunterschränke							
 <p>Waschtischunterschrank 1 Metallauszug mit Einzugsdämpfung 1 Metallauszug mit Einzugsdämpfung inkl. Reling Metallauszüge inkl. Anti-Rutschmatte und Stauraumzubehör Auflistung des Stauraumzubehörs - siehe letzte Seite</p> <p>600 mm breit</p> <p>800 mm breit</p> <p>1000 mm breit</p> <p>1200 mm breit</p> <p>Optionales Zubehör: Steckdosen-Element Raumparsiphon DN 40 Raumparsiphon DN 32</p>	420	600	560	SET 4 3 6 0 A G			
	420	800	560	SET 4 3 8 0 A G			
	420	1000	560	SET 4 3 1 0 A G			
	420	1200	560	SET 4 3 1 2 A G			
					P Z 1 0 9 5 P Z 1 3 6 7 P Z 1 4 2 3		
 <p>Waschtischunterschrank 2 Waschtischunterschränke 600 mm 2 Metallauszüge mit Einzugsdämpfung 2 Metallauszüge mit Einzugsdämpfung inkl. Reling Metallauszüge inkl. Anti-Rutschmatte und Stauraumzubehör Auflistung des Stauraumzubehörs - siehe letzte Seite</p> <p>Optionales Zubehör: Steckdosen-Element Raumparsiphon DN 40 (2 Stück bestellen) Raumparsiphon DN 32 (2 Stück bestellen)</p>	420	1200	560	SET 4 3 2 D A G			
					P Z 1 0 9 5 P Z 1 3 6 7 P Z 1 4 2 3		
Hochschränke							
 <p>Hochschrank 2 Türen 2 Glasfachböden (o.) 2 Glasfachböden (u.)</p>	300	300	1630	H N A 0 3 3 0 T G	L/R		
 <p>Hochschrank 2 Türen 2 Glasfachböden (o.) 2 Glasfachböden (u.)</p>	300	600	1630	H N A 0 3 6 0 T G			

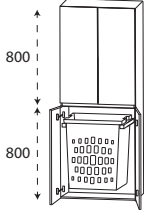
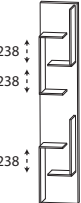

high line 150 - Typenliste

Tiefenangabe entspricht der Korpusstärke		Tiefe in mm	Breite in mm	Höhe in mm	Artikelnummer	Anschlag	Aufpreis Hoch- glanz Korpus
Hochschränke							
	Hochschrank mit Wäscheauszug 2 Türen 2 Glasfachböden (o.) 2 Türen 1 Wäscheauszug mit Kunststoffkorb Volumen Wäscheauszug: 40 Liter	300	600	1630	HNA0360TW		
Hochschrank-Regale							
	Hochschrank-Regal mit offener Ablage in Korpusdekor	150	300	1600	RG 103001		
	Hochschrank-Regal mit Spiegelfläche 4 Ablagefächer in Korpusdekor	150	300	1600	RG 103002		
	Hochschrank-Regal 4 Funktionshaken 4 Ablagefächer in Korpusdekor	150	300	1600	RG 103003		

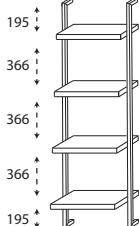
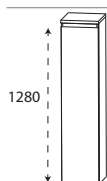
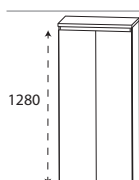
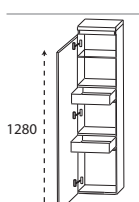
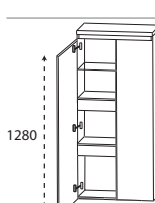

high line 150 - Typenliste

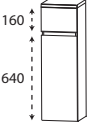
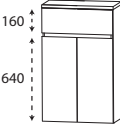
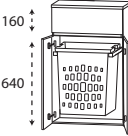
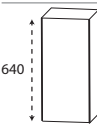
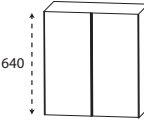
Tiefenangabe entspricht der Korpus-tiefe		Tiefe in mm	Breite in mm	Höhe in mm	Artikelnummer	Anschlag	Aufpreis Hochglanz Korpus
<h2>System - Regal</h2>							
	<p>System - Regal Metallgestell in schwarz matt 4 feste Holzfachböden Tiefe: 200 mm, 240 mm, 280 mm, 320 mm breitenvariabel</p> <p>Breite von Außenkante Gestell bis Außenkante Gestell</p>	320	300-600	1600	R G M 1 6 0 V 0 1		
<h2>Mittelschränke</h2>							
	<p>Mittelschrank 1 Tür 4 Glasfachböden 1 Abdeckplatte 325 mm tief</p>	300	300	1326	M N A 8 1 3 A T G	L/R	
	<p>Mittelschrank 2 Türen 4 Glasfachböden 1 Abdeckplatte 325 mm tief</p>	300	600	1326	M N A 8 1 6 A T G		
	<p>Mittelschrank mit Innenschubkästen 1 Tür 1 Glasfachboden (o.) 2 Metall-Innenschubkästen mit Einzugsdämpfung 1 Abdeckplatte 325 mm tief</p>	300	300	1326	M N A 8 4 3 A T G	L/R	
	<p>Mittelschrank mit Innenschubkästen 2 Türen 1 Glasfachboden (o.) 2 Metall-Innenschubkästen mit Einzugsdämpfung 1 Abdeckplatte 325 mm tief</p>	300	600	1326	M N A 8 4 6 A T G		





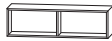
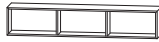
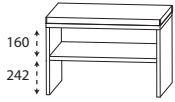
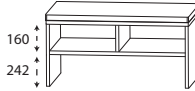



high line 150 - Typenliste

Tiefenangabe entspricht der Korpus­tiefe		Tiefe in mm	Breite in mm	Höhe in mm	Artikelnummer	Anschlag	Aufpreis Hoch- glanz Korpus
Highboards							
	Highboard 1 Metallschubkasten mit Einzugsdämpfung 1 Tür 1 Glasfachboden 1 Abdeckplatte 325 mm tief	300	300	846	H B A 5 5 3 A T G	L/R	
	Highboard 1 Metallschubkasten mit Einzugsdämpfung 2 Türen 1 Glasfachboden 1 Abdeckplatte 325 mm tief	300	600	846	H B A 5 5 6 A T G		
	Highboard mit Wäscheauszug 1 Metallschubkasten mit Einzugsdämpfung 2 Türen 1 Wäscheauszug mit Kunststoffkorb Volumen Wäscheauszug: 40 Liter 1 Abdeckplatte 325 mm tief	300	600	846	H B A 5 5 6 A T W		
Oberschränke							
	Oberschrank 1 Tür 1 Glasfachboden	150	300	640	O G A 4 1 3 0 T G	L/R	
	Oberschrank 2 Türen 1 Glasfachboden	150	600	640	O G A 4 1 6 0 T G		
Regale							
	Funktionsregal Ecken auf Gehrung geschnitten senkrechte oder waagerechte Montage möglich Bitte Farbvariante angeben: Nr. 501 weiß matt lackiert Nr. 547 schwarz matt lackiert	150	300	160	R G L 1 1 3 0 0 1		

high line 150 - Typenliste

Tiefenangabe entspricht der Korpusstärke		Tiefe in mm	Breite in mm	Höhe in mm	Artikelnummer	Anschlag	Aufpreis Hoch- glanz Korpus
Regale							
	Funktionsregal Ecken auf Gehrung geschnitten senkrechte oder waagerechte Montage möglich Bitte Farbvariante angeben: Nr. 501 weiß matt lackiert Nr. 547 schwarz matt lackiert	150	600	160	R G L 1 1 6 0 0 2		
	Funktionsregal Ecken auf Gehrung geschnitten senkrechte oder waagerechte Montage möglich Bitte Farbvariante angeben: Nr. 501 weiß matt lackiert Nr. 547 schwarz matt lackiert	150	900	160	R G L 1 1 9 0 0 3		
Sitzbänke							
	Sitzbank 1 Ablagefach 1 Sitzkissen aus Kunstleder in creme-weiß Farbvariante entspricht der Korpusfarbe	450	600	508	S E T B A N K 6		
	Sitzbank 2 Ablagefächer 1 Sitzkissen aus Kunstleder in creme-weiß Farbvariante entspricht der Korpusfarbe	450	900	508	S E T B A N K 9		
Glas - Ablageboarde							
	Glas - Ablageboard inkl. Metallhalter 600 mm breit inkl. 2 Metallhalter 800 mm breit inkl. 2 Metallhalter 1000 mm breit inkl. 3 Metallhalter 1200 mm breit inkl. 3 Metallhalter	130	600	8	A B G 1 3 6 0 0 8		
		130	800	8	A B G 1 3 8 0 0 8		
		130	1000	8	A B G 1 3 1 0 0 8		
		130	1200	8	A B G 1 3 1 2 0 8		

high line 150 - Typenliste

Tiefenangabe entspricht der Korпустiefe		Tiefe in mm	Breite in mm	Höhe in mm	Artikelnummer			Anschlag	Aufpreis Hoch- glanz Korpus
Zubehör									
	Handtuchhalter chrom einarmig schwenkbar zur Montage an der Wand oder am Korpus Bitte Korпустiefen beachten!	420	30	46	P Z	1 1 4 7	1		
	Handtuchhalter schwarz matt einarmig schwenkbar zur Montage an der Wand oder am Korpus Bitte Korпустiefen beachten!	420	30	46	P Z	1 1 4 7	2		
	Handtuchhalter chrom glänzend einarmig nach vorne geöffnet zur Montage am Korpus Bitte Korпустiefen beachten!	390	55	30	P Z	1 1 2 8	1 1		
	Handtuchhalter chrom glänzend zweiarmig nach vorne geöffnet zur Montage am Korpus Bitte Korпустiefen beachten!	390	110	30	P Z	1 1 2 8	1		
	LED-Waschplatzbeleuchtung Emotion 2,6 Watt zur Montage unter dem Spiegelschrank LED-Emotionbeleuchtung optional möglich	16	560	7	P Z	1 1 5 0	6 0		
	LED-Waschplatzbeleuchtung Emotion 4,0 Watt zur Montage unter dem Spiegelschrank LED-Emotionbeleuchtung optional möglich	16	860	7	P Z	1 1 5 0	9 0		
	LED-Waschplatzbeleuchtung Emotion 5,4 Watt zur Montage unter dem Spiegelschrank LED-Emotionbeleuchtung optional möglich	16	1160	7	P Z	1 1 5 0	1 2		
	Steckdosen-Element mit Einbau in den Spiegelschrank ohne Schalter zum zusätzlichen Einbau in Spiegelschränke bitte Position angeben	73	135	75	P Z	1 1 3 5	E B		

high line 150 - Typenliste

Tiefenangabe entspricht der Korpus-tiefe







Zubehör

	Tiefe in mm	Breite in mm	Höhe in mm	Artikelnummer	Anschlag	Aufpreis Hoch- glanz Korpus
 <p>Steckdosen-Element ohne Einbau in den Spiegelschrank ohne Schalter zum zusätzlichen Einbau in Spiegelschränke</p>	73	135	75	P Z 1 1 3 5		
 <p>USB-Steckdose mit Einbau in den Spiegelschrank 2 Steckplätze Anschluss 220 Volt mit Klemme zum zusätzlichen Einbau in Spiegelschränke</p>	45	80	64	P Z 1 1 5 1 E B		
 <p>USB-Steckdose ohne Einbau in den Spiegelschrank 2 Steckplätze Anschluss 220 Volt mit Klemme zum zusätzlichen Einbau in Spiegelschränke</p>	45	80	64	P Z 1 1 5 1 1		
 <p>Steckdosen-Element mit Einbau in den Waschtischunterschrank für Waschtischunterschranke mit zwei Auszügen für Einbau in den unteren Auszug des Waschtischunter- schranke</p>	64	93	64	P Z 1 0 9 5		
 <p>Steckdosen-Element ohne Einbau in den Waschtischunterschrank für Waschtischunterschranke mit zwei Auszügen für Einbau in den unteren Auszug des Waschtischunter- schranke</p>	64	93	64	P Z 1 0 9 6		
 <p>Aufteilungsrahmen 1 Fach Stauraumzubehör für den Waschtischunterschrank kombinierbar mit PZ 1245 02, PZ 1245 03, PZ 1245 04</p>	341	158	43	P Z 1 2 4 5 1 6		
 <p>Aufteilungsrahmen 2 Fächer Stauraumzubehör für den Waschtischunterschrank kombinierbar mit PZ 1245 02, PZ 1245 03, PZ 1245 04</p>	341	241	43	P Z 1 2 4 5 2 4		
 <p>Aufteilungsrahmen 3 Fächer Stauraumzubehör für den Waschtischunterschrank kombinierbar mit PZ 1245 02, PZ 1245 03, PZ 1245 04</p>	341	390	43	P Z 1 2 4 5 3 9		
 <p>Organisationseinsatz Schminktabellett Stauraumzubehör für den Waschtischunterschrank kombinierbar mit PZ 1245 16, PZ 1245 24, PZ 1245 39</p>	270	144	43	P Z 1 2 4 5 0 2		

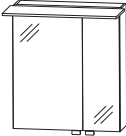
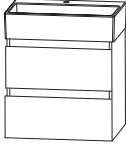
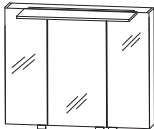
high line 150 - Typenliste



Tiefenangabe entspricht der Korpus­tiefe		Tiefe in mm	Breite in mm	Höhe in mm	Artikelnummer			Anschlag	Aufpreis Hoch- glanz Korpus
Zubehör									
	Organisationseinsatz Kosmetikhalter Stauraumzubehör für den Waschtischunterschrank kombinierbar mit PZ 1245 16, PZ 1245 24, PZ 1245 39	140	73	41	P Z	1 2 4 5 0 3			
	Organisationseinsatz 1 Behälter Stauraumzubehör für den Waschtischunterschrank kombinierbar mit PZ 1245 16, PZ 1245 24, PZ 1245 39	114	90	66	P Z	1 2 4 5 0 4			
	Organisationseinsatz 3 Behälter Stauraumzubehör für den Waschtischunterschrank	341	145	73	P Z	1 2 4 5 0 1			
	Organisationseinsatz Kosmetiktücher-Box Stauraumzubehör für den Waschtischunterschrank nur für den unteren Auszug geeignet	288	157	91	P Z	1 2 4 5 0 5			
	Auszugseinteilung inkl. Befestigungsstange 4 Einteilungselemente - 600 mm Schrankbreite 4 Einteilungselemente - 800 mm Schrankbreite 5 Einteilungselemente - 1000 mm Schrankbreite 6 Einteilungselemente - 1200 mm Schrankbreite				P Z	1 2 2 4 6 1 P Z 1 2 2 4 8 0 P Z 1 2 2 4 1 0 P Z 1 2 2 4 1 2			
	Stauraumboxen inkl. Befestigungsstange 2 Boxen für 600 mm Schrankbreite 2 Boxen für 800 mm Schrankbreite 2 Boxen für 1000 mm Schrankbreite 2 Boxen für 1200 mm Schrankbreite				P Z	1 2 3 6 6 0 P Z 1 2 3 6 8 0 P Z 1 2 3 6 1 0 P Z 1 2 3 6 1 2			
	Stauraumbox ohne Befestigungsstange	150	246	150	P Z	1 2 3 6 E 1			
	Kosmetikspiegel 2-fache Vergrößerung Saugnapf und Schraubenbefestigung Metallhalter verchromt	30	150	150	P Z	1 2 3 3			
	Raumspaar-Geruchsverschluss Ablauf aus Kunststoff, in weiß Nennweite: 40 mm				P Z	1 3 6 7			
	Raumspaar-Geruchsverschluss Ablauf aus Kunststoff, in weiß Nennweite: 32 mm				P Z	1 4 2 3			

high line 150 - Planungsbeispiele

H1K-0160-1		 	620 mm breit
1 Spiegelschrank	S E T 4 3 6 0 D 9		
1 Waschtischunterschrank	S E T 4 3 6 0 A G		
1 Squared Keramik Waschtisch, weiß	W T M 4 8 0 6 1		
Summe			
Aufpreis Hochglanz Korpus			
H1K-0180-1		 	810 mm breit
1 Spiegelschrank	S E T 4 3 8 0 D 9		
1 Waschtischunterschrank	S E T 4 3 8 0 A G		
1 Squared Keramik Waschtisch, weiß	W T M 4 8 0 8 1		
Summe			
Aufpreis Hochglanz Korpus			
H1K-0110-1		 	1020 mm breit
1 Spiegelschrank	S E T 4 3 1 0 D 9		
1 Waschtischunterschrank	S E T 4 3 1 0 A G		
1 Squared Keramik Waschtisch, weiß	W T M 4 8 1 0 1		
Summe			
Aufpreis Hochglanz Korpus			
H1K-0110-1D		 	1020 mm breit Doppelwaschtisch
1 Spiegelschrank	S E T 4 3 1 0 D 9		
1 Waschtischunterschrank	S E T 4 3 1 0 A G		
1 Squared Keramik Doppelwaschtisch, weiß	W T M 4 8 2 1 1		
Summe			
Aufpreis Hochglanz Korpus			

Ein passendes Raumparsiphon finden Sie im Register Zubehör!

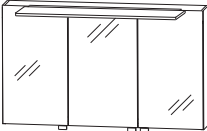
high line 150 - Planungsbeispiele

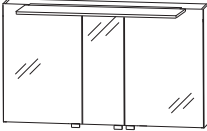
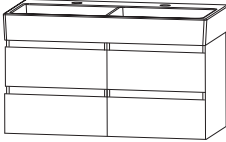
H1K-0112-1			
1	Spiegelschrank	S E T 4 3 1 2 D 9	
1	Waschtischunterschrank	S E T 4 3 1 2 A G	
1	Squared Keramik Waschtisch, weiß	W T M 4 8 1 2 1	
			
		Summe	
		Aufpreis Hochglanz Korpus	1220 mm breit
H1K-0112-1D			
1	Spiegelschrank	S E T 4 3 2 D D 9	
1	Waschtischunterschrank	S E T 4 3 2 D A G	
1	Squared Keramik Doppelwaschtisch, weiß	W T M 4 8 2 D 1	
			
		Summe	
		Aufpreis Hochglanz Korpus	1220 mm breit Doppelwaschtisch

Ein passendes Raumparsiphon finden Sie im Register Zubehör!

high line 150 - Maßskizzen

WTM 4806 1 / WTO 4806 1
Skizze mit Hahnlochbohrung

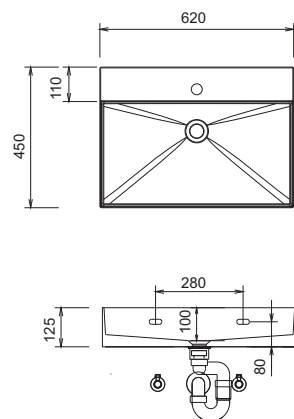

WTM 4808 1 / WTO 4808 1
Skizze mit Hahnlochbohrung

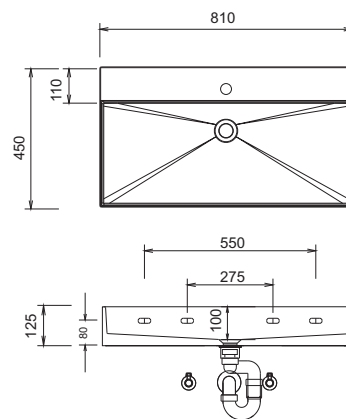

WTM 4810 1 / WTO 4810 1
Skizze mit Hahnlochbohrung

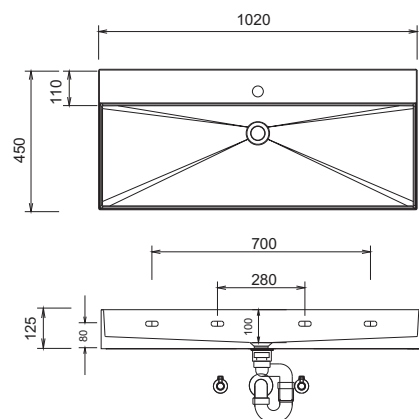

WTM 4821 1 / WTO 4810 1
Skizze mit Hahnlochbohrung

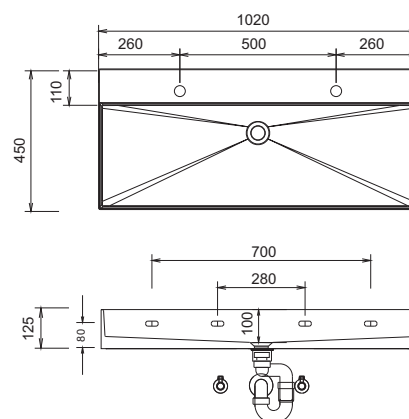

WTM 4812 1 / WTO 4812 1
Skizze mit Hahnlochbohrung

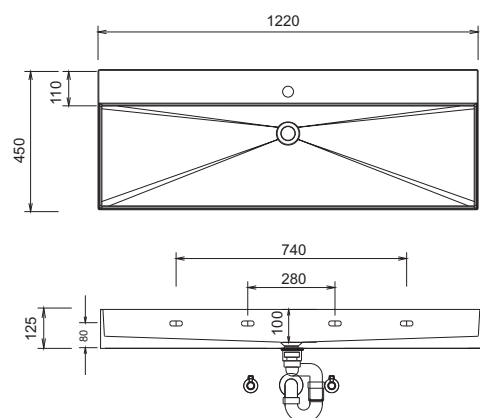

WTM 4822 1

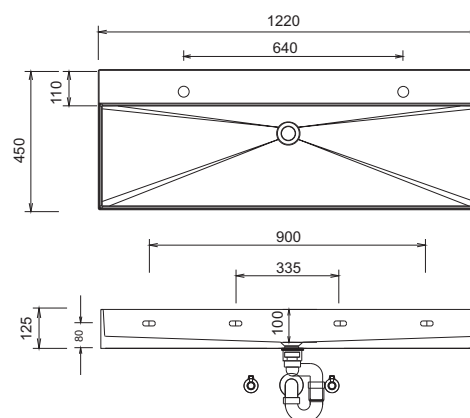

Toleranzen:

Die Maßtoleranzen (+/- 5mm) und Ebenheitstoleranzen (DIN 18202) unterliegen den üblichen materialspezifischen Toleranzen für Bauwerkstoffe, anlehnd an die DIN 18202.

Bei Waschtischanlagen mit Befestigungsschrauben müssen die Maße zum Bohren vor Ort, nach dem Auflegen des Waschtisches auf den Unterschrank, angezeichnet werden.

LEGENDE

- B = Waschtischunterschrankbreite
- A = Oberkante Waschtisch
- wb = Waschtischstärke
- Y = Oberkante Unterschrank
- X = Position Abwasseranschluss

high line 150 - Maßskizzen

WTM 482D 1 / WTO 482D 1
Skizze mit Hahnlochbohrung

WTM 5006 1

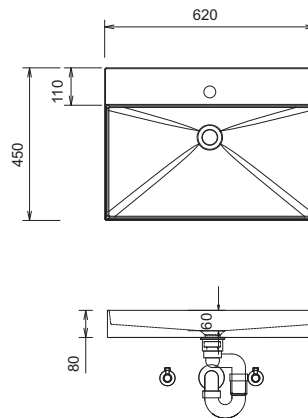
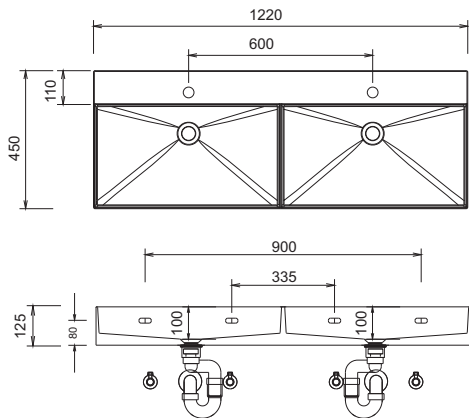

WTM 5008 1

WTM 5010 1

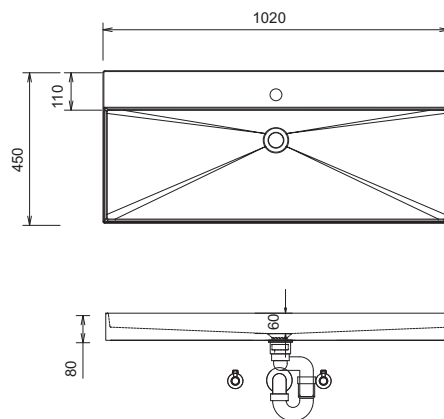
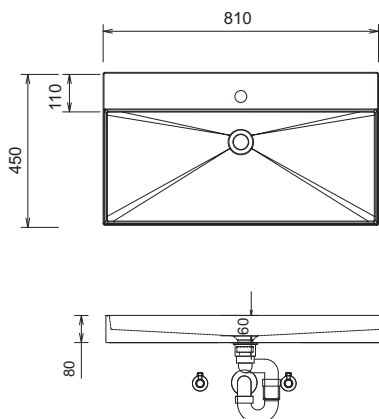

WTM 5021 1

WTM 502D 1

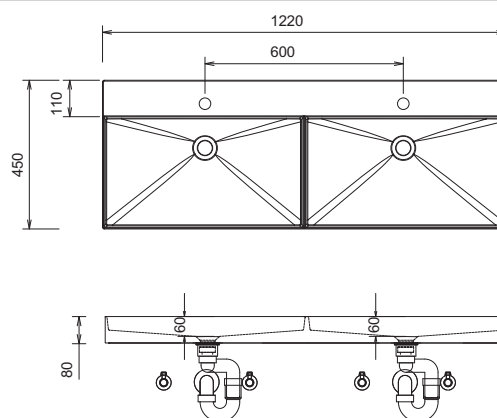
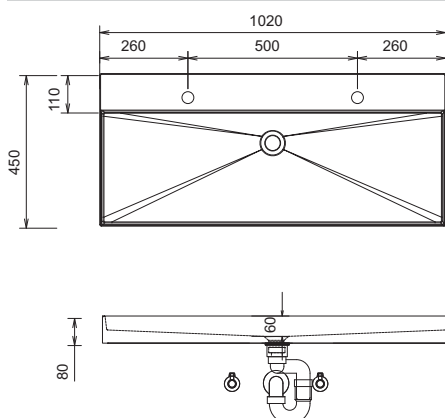

Toleranzen:

Die Maßtoleranzen (+/- 5mm) und Ebenheitstoleranzen (DIN 18202) unterliegen den üblichen materialspezifischen Toleranzen für Bauwerkstoffe, anlehndend an die DIN 18202.

Bei Waschtisanlagen mit Befestigungsschrauben müssen die Maße zum Bohren vor Ort, nach dem Auflegen des Waschtisches auf den Unterschrank, angezeichnet werden.

LEGENDE

- B = Waschtischunterschrankbreite
- A = Oberkante Waschtisch
- wb = Waschtischstärke
- Y = Oberkante Unterschrank
- X = Position Abwasseranschluss

high line 150 - Maßskizzen

Einzelwaschtisch

Doppelwaschtisch + Waschtischunterschank SET 4312 AG

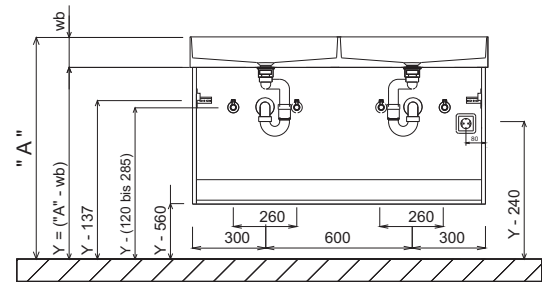
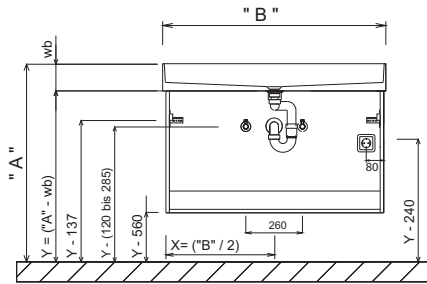

Doppelwaschtisch + Waschtischunterschank SET 432D AG

Elektroanschlüsse für Spiegelemente

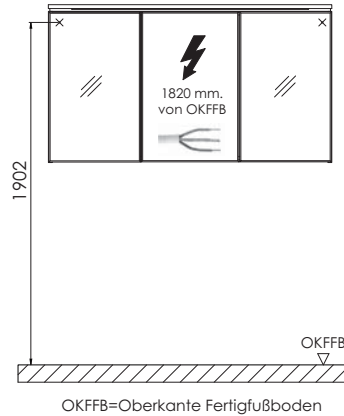
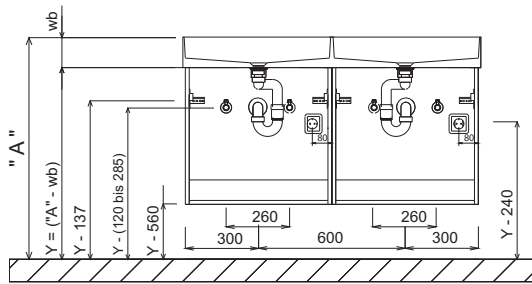

OKFFB=Oberkante Fertigfußboden

FSB 41xx 01

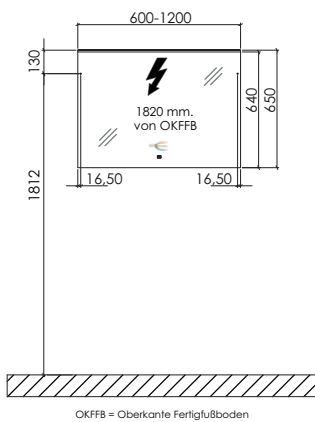

OKFFB = Oberkante Fertigfußboden

Toleranzen:

Die Maßtoleranzen (+/- 5mm) und Ebenheitstoleranzen (DIN 18202) unterliegen den üblichen materialspezifischen Toleranzen für Bauwerkstoffe, anlehndend an die DIN 18202.

Bei Waschtisanlagen mit Befestigungsschrauben müssen die Maße zum Bohren vor Ort, nach dem Auflegen des Waschtisches auf den Unterschrank, angezeichnet werden.

LEGENDE

- B = Waschtischunterschrankbreite
- A = Oberkante Waschtisch
- wb = Waschtischstärke
- Y = Oberkante Unterschrank
- X = Position Abwasseranschluss

high line 150 - Hinweise

Die Waschtischunterschranke sind standardmäßig mit Stauraumzubehör ausgestattet.

Folgendes Zubehör wird mitgeliefert:

SET 4360 AG:

1x PZ 1245 16 - Aufteilungsrahmen, 1 Fach
1x PZ 1245 02 - Organisationseinsatz, Schminktblett
1x PZ 1245 03 - Organisationseinsatz, Kosmetikhalter
1x PZ 1245 05 - Organisationseinsatz, Kosmetiktücher-Box

SET 4380 AG:

1x PZ 1245 16 - Aufteilungsrahmen, 1 Fach
1x PZ 1245 02 - Organisationseinsatz, Schminktblett
1x PZ 1245 03 - Organisationseinsatz, Kosmetikhalter
1x PZ 1245 05 - Organisationseinsatz, Kosmetiktücher-Box

SET 4310 AG:

1x PZ 1245 16 - Aufteilungsrahmen, 1 Fach
1x PZ 1245 02 - Organisationseinsatz, Schminktblett
1x PZ 1245 03 - Organisationseinsatz, Kosmetikhalter
1x PZ 1245 05 - Organisationseinsatz, Kosmetiktücher-Box

SET 4312 AG:

1x PZ 1245 16 - Aufteilungsrahmen, 1 Fach
1x PZ 1245 02 - Organisationseinsatz, Schminktblett
1x PZ 1245 03 - Organisationseinsatz, Kosmetikhalter
1x PZ 1245 05 - Organisationseinsatz, Kosmetiktücher-Box

SET 432D AG:

2x PZ 1245 16 - Aufteilungsrahmen, 1 Fach
2x PZ 1245 02 - Organisationseinsatz, Schminktblett
2x PZ 1245 03 - Organisationseinsatz, Kosmetikhalter
2x PZ 1245 05 - Organisationseinsatz, Kosmetiktücher-Box