

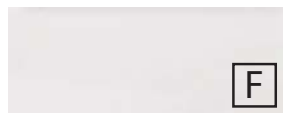

Frontdekore



Nr. 777 Cosmos Grey matt



Nr. 793 Edelweiß matt



Nr. 891 Quarzgrau matt

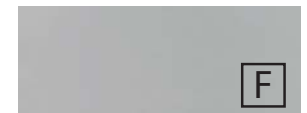

Nr. 893 Titangrau matt



Nr. 794 Eiche Sand



Nr. 722 Polarweiß hgl.

F Folierte Front

Korpusdekore

* Hochglanz Korpus gegen Aufpreis



Nr. 177
Cosmos Grey matt

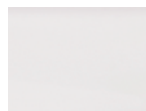

Nr. 111
Weiß matt



Nr. 191
Quarzgrau
matt



Nr. 193
Titangrau matt



Nr. 194
Eiche Sand

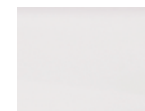

*Nr. 161
Weiß hgl.

Waschtischplatten- und Abdeckplattendekore



Nr. 177
Cosmos Grey matt

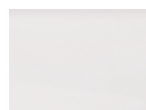

Nr. 111
Weiß matt



Nr. 191
Quarzgrau
matt



Nr. 193
Titangrau matt



Nr. 194
Eiche Sand

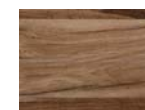

Nr. 174
Hunton Eiche

Akzentfarben Einschubregal



Nr. 501
Weiß matt lackiert



Nr. 547
Schwarz matt lackiert

Waschtischfarben

Mineralguss-Aufsatzwaschtisch



Nr. 1
Weiß
in 2 Größen möglich

Keramik-Aufsatzwaschtische Squared



Nr. 1
Weiß
in 2 Größen möglich

Squared



Nr. 43
Carbone
in 2 Größen möglich

Griffvarianten



Nr. 329
Griffleiste chrom
Grifflänge:
194 mm / 294 mm / 494 mm



Nr. 338
Griffleiste alu matt
Grifflänge:
194 mm / 294 mm / 494 mm



Nr. 339
Griffleiste schwarz matt
Grifflänge:
194 mm / 294 mm / 494 mm

Technik

Türen mit integriertem Dämpfungssystem









Auszüge und Schubkästen

Nr. 554
Premium-Technik mit Dämpfung

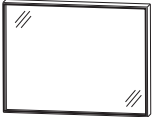
Alle Angaben unverbindlich und freibleibend. Fehler, Irrtümer und Änderungen vorbehalten.
2021/2022







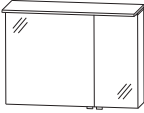

Bitte beachten Sie die Gewährleistungs-, Montage- und Pflegehinweise, sowie die Gütevereinbarungen zu Anfang des Verkaufshandbuchs.

Programm 066 - Typenliste

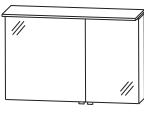
Tiefenangabe entspricht der Korpusstärke		Tiefe in mm	Breite in mm	Höhe in mm	Artikelnummer	Anschlag	Aufpreis Hoch- glanz Korpus
Flächenspiegel							
 	Flächenspiegel LED-Alurahmen umlaufende LED-Beleuchtung 37,2 Watt / Converter 60 Watt mit Sensor für Emotion-Beleuchtung Dieses Produkt enthält eine Lichtquelle der Energieeffizienzklasse: F						
	Alurahmen in schwarz matt eloxiert Alurahmen in weiß matt lackiert	40	600	640	F S B 4 5 6 0 0 4 F S B 4 5 6 0 0 5		
 	Flächenspiegel LED-Alurahmen umlaufende LED-Beleuchtung 46,5 Watt / Converter 60 Watt mit Sensor für Emotion-Beleuchtung Dieses Produkt enthält eine Lichtquelle der Energieeffizienzklasse: F						
	Alurahmen in schwarz matt eloxiert Alurahmen in weiß matt lackiert	40	900	640	F S B 4 5 9 0 0 4 F S B 4 5 9 0 0 5		
 	Flächenspiegel LED-Alurahmen umlaufende LED-Beleuchtung 55,8 Watt / Converter 60 Watt mit Sensor für Emotion-Beleuchtung Dieses Produkt enthält eine Lichtquelle der Energieeffizienzklasse: F						
	Alurahmen in schwarz matt eloxiert Alurahmen in weiß matt lackiert	40	1200	640	F S B 4 5 1 2 0 4 F S B 4 5 1 2 0 5		
Spiegelschränke							
  Abb. = links	Spiegelschrank 1 Doppelspiegeltür 2 Glasfachböden 1 LED-Flächenleuchte (8,6 Watt) 1 LED-Converter 15 Watt 1 Schalter-Steckdosenelement Türbreite: 596 mm Dieses Produkt enthält eine Lichtquelle der Energieeffizienzklasse: F	150	600	660	A S P 4 1 6 0 0 1	L/R	
	Optionales Zubehör: LED-Waschplatzbeleuchtung LED-Waschplatzbeleuchtung Emotion Sensor für Emotion-Beleuchtung					P Z 1 0 6 3 60 P Z 1 1 5 0 60 P Z 1 0 2 0 1	

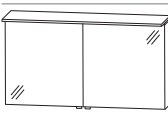

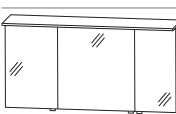



Passendes Zubehör finden Sie im separaten Register!

Programm 066 - Typenliste

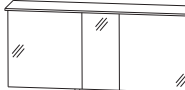
Tiefenangabe entspricht der Korpus-tiefe		Tiefe in mm	Breite in mm	Höhe in mm	Artikelnummer	Anschlag	Aufpreis Hoch- glanz Korpus
  Abb. = rechts		150	900	660	ASP 4 2 9 0 0 1	L/R	
Spiegelschrank 2 Doppelspiegeltüren 2 Glasfachböden 1 LED-Flächenleuchte (13,2 Watt) 1 LED-Converter 30 Watt 1 Schalter-Steckdosenelement Türbreiten: 596 mm / 296 mm Dieses Produkt enthält eine Lichtquelle der Energieeffizienzklasse: F Optionales Zubehör: LED-Waschplatzbeleuchtung LED-Waschplatzbeleuchtung Emotion Sensor für Emotion-Beleuchtung					P Z 1 0 6 3 90 P Z 1 1 5 0 90 P Z 1 0 2 0 1		
  Abb. = rechts		150	1000	660	ASP 4 2 1 0 0 1	L/R	
Spiegelschrank 2 Doppelspiegeltüren 1 Mittelwand, 4 Glasfachböden 1 LED-Flächenleuchte (14,8 Watt) 1 LED-Converter 30 Watt 1 Schalter-Steckdosenelement Türbreiten: 596 mm / 396 mm Dieses Produkt enthält eine Lichtquelle der Energieeffizienzklasse: F Optionales Zubehör: LED-Waschplatzbeleuchtung LED-Waschplatzbeleuchtung Emotion Sensor für Emotion-Beleuchtung					P Z 1 0 6 3 90 P Z 1 1 5 0 90 P Z 1 0 2 0 1		
  Abb. = rechts		150	1200	660	ASP 4 2 1 2 0 1		
Spiegelschrank 2 Doppelspiegeltüren 1 Mittelwand, 4 Glasfachböden 1 LED-Flächenleuchte (17,8 Watt) 1 LED-Converter 30 Watt 1 Schalter-Steckdosenelement Türbreiten: 596 mm / 596 mm Dieses Produkt enthält eine Lichtquelle der Energieeffizienzklasse: F Optionales Zubehör: LED-Waschplatzbeleuchtung LED-Waschplatzbeleuchtung Emotion Sensor für Emotion-Beleuchtung					P Z 1 0 6 3 12 P Z 1 1 5 0 12 P Z 1 0 2 0 1		
  Abb. = links größere Tür links		150	1300	660	ASP 4 3 1 3 0 1	L/R	
Spiegelschrank-Set 1 Spiegelement 900 mm breit 2 Doppelspiegeltüren 2 Glasfachböden 1 Spiegelement 400 mm breit 1 Doppelspiegeltür, 2 Glasfachböden 1 LED-Flächenleuchte (19,38 Watt) 1 LED-Converter 30 Watt 2 Schalter-Steckdosen-Elemente Türbreiten: 396 mm / 596 mm / 296 mm Dieses Produkt enthält eine Lichtquelle der Energieeffizienzklasse: F Optionales Zubehör: LED-Waschplatzbeleuchtung LED-Waschplatzbeleuchtung Emotion Sensor für Emotion-Beleuchtung					P Z 1 0 6 3 90 P Z 1 1 5 0 90 P Z 1 0 2 0 1		



Passendes Zubehör finden Sie im separaten Register!

Programm 066 - Typenliste

Tiefenangabe entspricht der Korpus-tiefe	Tiefe in mm	Breite in mm	Höhe in mm	Artikelnummer	Anschlag	Aufpreis Hochglanz Korpus	
<h2>Spiegelschränke</h2>							
  <p>Abb. = links Anschlag der mittleren Tür wählen</p>	<p>Spiegelschrank-Set 1 Spiegelement 900 mm breit 2 Doppelspiegeltüren 2 Glasfachböden 1 Spiegelement 600 mm breit 1 Doppelspiegeltür 2 Glasfachböden 1 LED-Flächenleuchte (22,5 Watt) 1 LED-Converter 30 Watt 2 Schalter-Steckdosen-Elemente Türbreiten: 596 mm / 296 mm / 596 mm Dieses Produkt enthält eine Lichtquelle der Energieeffizienzklasse: F</p> <p>Optionales Zubehör: LED-Waschplatzbeleuchtung LED-Waschplatzbeleuchtung LED-Waschplatzbeleuchtung Emotion LED-Waschplatzbeleuchtung Emotion Sensor für Emotion-Beleuchtung</p>	150	1500	660	A S P 4 3 1 5 0 1	L/R	
				P Z 1 0 6 3 90 P Z 1 0 6 3 60 P Z 1 1 5 0 90 P Z 1 1 5 0 60 P Z 1 0 2 0 1			
<h2>Aufsatzwaschtische</h2>							
 	<p>Mineralguss - Aufsatzwaschtisch weiß inkl. Permanentablauf mit Hahnlochbohrung</p>	423	490	60	W T A S 1 1 1 1 1	1	
	<p>490 mm breit passender Waschtischplattenausschnitt</p>				A U S S 1 1 1 1 2 8		
	<p>600 mm breit passender Waschtischplattenausschnitt</p>	423	600	60	W T A S 1 1 1 2 1	1	
	<p>Optionales Zubehör: CLOU Ab- und Überlaufsystem Aufpreis ohne Hahnlochbohrung / 3-Loch (nach Skizze)*</p>				P Z 1 1 0 9 1		
 	<p>Keramik-Aufsatzwaschtisch Squared inkl. Permanentablauf mit Hahnlochbohrung</p>	450	500	125	W T M 4 8 0 5 1	1	
	<p>Keramik - Aufsatzwaschtisch weiß</p>				W T M 4 8 0 5 4 3		
	<p>Keramik - Aufsatzwaschtisch Carbone matt passender Waschtischplattenausschnitt</p>				A U S 4 8 0 5 2 8		
	<p>Optionales Zubehör: CLOU Ab- und Überlaufsystem</p>				P Z 1 1 0 9 1		



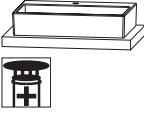

*Die Lieferzeit beträgt 8 Wochen. Der Preis versteht sich pro Waschtisch. Waschtisch ohne Hahnlochbohrung nicht kombinierbar mit dem Clou-System. Bitte prüfen Sie unbedingt Ihre Auftragsbestätigung auf Richtigkeit und Vollständigkeit.

Programm 066 - Typenliste

Tiefenangabe entspricht der Korpus-tiefe		Tiefe in mm	Breite in mm	Höhe in mm	Artikelnummer	Anschlag	Aufpreis Hoch- glanz Korpus
Aufsatzwaschtische							
	Keramik-Aufsatzwaschtisch Squared inkl. Permanentablauf mit Hahnlochbohrung						
	Keramik - Aufsatzwaschtisch weiß	450	620	125	W T M 4 8 0 6 1		
	Keramik - Aufsatzwaschtisch Carbone matt	450	620	125	W T M 4 8 0 6 4 3		
	passender Waschtischplattenausschnitt				A U S 1 1 0 2 2 8		
	Optionales Zubehör: CLOU Ab- und Überlaufsystem				P Z 1 1 0 9 1		
Waschtischplatten							
	Waschtischplatten mit ABS-Kante bei Verwendung mit Seitenaufdopplung ist die Platte 40 mm breiter						
	606 mm breit	495	606	28	A P 5 0 6 0 6 6		
	646 mm breit für Seitenaufdopplungen	495	646	28	A P 5 0 6 4 6 6		
	906 mm breit	495	906	28	A P 5 0 9 0 6 6		
	946 mm breit für Seitenaufdopplungen	495	946	28	A P 5 0 9 4 6 6		
	1006 mm breit	495	1006	28	A P 5 0 1 0 6 6		
	1046 mm breit für Seitenaufdopplungen	495	1046	28	A P 5 1 0 4 6 6		
	1206 mm breit	495	1206	28	A P 5 0 1 2 6 6		
	1246 mm breit für Seitenaufdopplungen	495	1246	28	A P 5 1 2 4 6 6		
	1306 mm breit	495	1306	28	A P 5 0 1 3 6 6		
	1346 mm breit für Seitenaufdopplungen	495	1346	28	A P 5 1 3 4 6 6		
	1506 mm breit	495	1506	28	A P 5 0 1 5 6 6		
	1546 mm breit für Seitenaufdopplungen	495	1546	28	A P 5 1 5 4 6 6		
	Bitte beachten Sie den Aufpreis für die Waschtischausschnitte.						

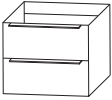
Passendes Zubehör finden Sie im separaten Register!

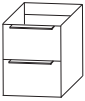
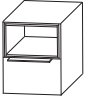
Programm 066 - Typenliste

Tiefenangabe entspricht der Korpus-tiefe		Tiefe in mm	Breite in mm	Höhe in mm	Artikelnummer	Anschlag	Aufpreis Hoch- glanz Korpus
Waschtischunterschranke							
	Waschtischunterschrank 1 Metallauszug mit Einzugsdämpfung und Siphonausschnitt 1 alufarbiger Kunststoffeinsatz 1 Metallauszug mit Einzugsdämpfung	470	600	480	WUA 3 3 6 0 P 3		
		470	900	480	WUA 3 3 9 0 P 3		
	Optionales Zubehör: Raumsparsiphon DN 40 Raumsparsiphon DN 32				P Z 1 3 6 7 P Z 1 4 2 3		
Waschtischunterschrank							
	Waschtischunterschrank 1 Metallauszug mit Einzugsdämpfung und Siphonausschnitt 1 alufarbiger Kunststoffeinsatz 1 Einschubregal	470	600	480	WUA 3 2 6 E P 3		
	bitte Akzentfarbe für das Einschubregal angeben Nr. 501 weiß matt lackiert Nr. 547 schwarz matt lackiert						
	Optionales Zubehör: Raumsparsiphon DN 40 Raumsparsiphon DN 32				P Z 1 3 6 7 P Z 1 4 2 3		
Plattenunterschranke							
	Plattenunterschrank 2 Metallauszüge mit Einzugsdämpfung	470	300	480	UTA 3 3 3 0 R G		
		470	400	480	UTA 3 3 4 0 R G		
		470	600	480	UTA 3 3 6 0 R G		
	Plattenunterschrank 1 Einschubregal oben 1 Metallauszug mit Einzugsdämpfung	470	300	480	UTA 3 7 3 A 0 1		
		470	400	480	UTA 3 7 4 A 0 1		
		470	600	480	UTA 3 7 6 A 0 1		
	bitte Akzentfarbe für das Einschubregal angeben Nr. 501 weiß matt lackiert Nr. 547 schwarz matt lackiert						
	Plattenunterschrank 1 Metallauszug mit Einzugsdämpfung 1 Einschubregal unten	470	300	480	UTA 3 7 3 A 0 2		
		470	400	480	UTA 3 7 4 A 0 2		
		470	600	480	UTA 3 7 6 A 0 2		
	bitte Akzentfarbe für das Einschubregal angeben Nr. 501 weiß matt lackiert Nr. 547 schwarz matt lackiert						

Passendes Zubehör finden Sie im separaten Register!

Programm 066 - Typenliste

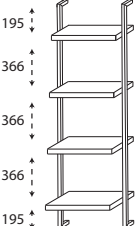
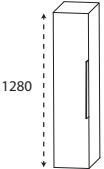
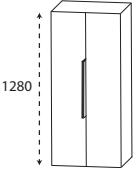
Tiefenangabe entspricht der Korpus­tiefe		Tiefe in mm	Breite in mm	Höhe in mm	Artikelnummer	Anschlag	Aufpreis Hoch- glanz Korpus
<h2>Seitenaufdopplungen für Waschtisch- & Plattenunterschranke</h2>							
	<p>Seitenaufdopplung Metallfußgestell für Waschtischunterschranke und Plattenunterschranke in schwarz matt mit 1 Korpusblende</p> <p>bitte Korpusdekor angeben</p> <p>Preis je Stück</p>	489	19	776	SDH 4 9 7 8 0 1		
<h2>System - Regal</h2>							
	<p>System - Regal Metallgestell in schwarz matt 4 feste Holz­fachböden Tiefe: 200 mm, 240 mm, 280 mm, 320 mm breitenvariabel</p> <p>Breite von Außenkante Gestell bis Außenkante Gestell</p>	320	300-600	1600	RGM 1 6 0 V 0 1		
<h2>Mittelschränke Ablageplatte bitte separat bestellen</h2>							
	<p>Mittelschrank 1 Tür 4 Glasfachböden</p>	300 300	300 400	1280 1280	MNA 8 1 3 0 RG MNA 8 1 4 0 RG	L/R L/R	
	<p>Mittelschrank 2 Türen 4 Glasfachböden</p>	300	600	1280	MNA 8 1 6 0 RG		

Passendes Zubehör finden Sie im separaten Register!

Programm 066 - Typenliste

Tiefenangabe entspricht der Korpus-tiefe

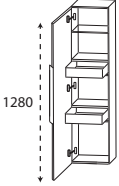
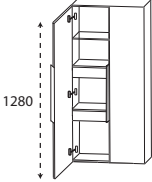
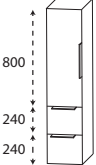
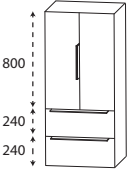
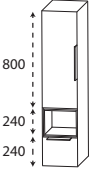
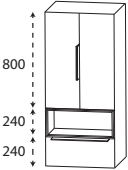

Mittelschränke

Ablageplatte bitte separat bestellen

	Tiefe in mm	Breite in mm	Höhe in mm	Artikelnummer	Anschlag	Aufpreis Hoch- glanz Korpus
 <p>Mittelschrank mit Innenschubkästen 1 Tür 1 Glasfachboden (o.) 2 Innenschubkästen</p>	300	300	1280	MNA 8 4 3 0 R G	L/R	
	300	400	1280	MNA 8 4 4 0 R G	L/R	
 <p>Mittelschrank mit Innenschubkästen 2 Türen 1 durchgängiger Glasfachboden 2 durchgängige Glasfachböden</p>	300	600	1280	MNA 8 4 6 0 R G		
 <p>Mittelschrank 1 Tür 2 Glasfachböden 2 Metallauszüge mit Einzugsdämpfung</p>	300	300	1280	MNA 8 7 3 0 R G	L/R	
	300	400	1280	MNA 8 7 4 0 R G	L/R	
 <p>Mittelschrank 2 Türen 2 Glasfachböden 2 Metallauszüge mit Einzugsdämpfung</p>	300	600	1280	MNA 8 7 6 0 R G		
 <p>Mittelschrank 1 Tür 2 Glasfachböden 1 Einschubregal mittig 1 Metallauszug mit Einzugsdämpfung</p> <p>bitte Akzentfarbe für das Einschubregal angeben Nr. 501 weiß matt lackiert Nr. 547 schwarz matt lackiert</p>	300	300	1280	MNS 8 2 3 0 R G	L/R	
	300	400	1280	MNS 8 2 4 0 R G	L/R	
 <p>Mittelschrank 2 Türen 2 Glasfachböden 1 Einschubregal mittig 1 Metallauszug mit Einzugsdämpfung</p> <p>bitte Akzentfarbe für das Einschubregal angeben Nr. 501 weiß matt lackiert Nr. 547 schwarz matt lackiert</p>	300	600	1280	MNS 8 2 6 0 R G		

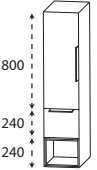
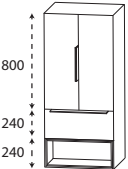

Passendes Zubehör finden Sie im separaten Register!

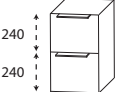
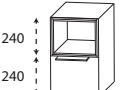
Programm 066 - Typenliste

Tiefenangabe entspricht der Korpus-tiefe		Tiefe in mm	Breite in mm	Höhe in mm	Artikelnummer	Anschlag	Aufpreis Hoch- glanz Korpus
<h2>Mittelschränke</h2> <h3>Ablageplatte bitte separat bestellen</h3>							
	Mittelschrank 1 Tür 2 Glasfachböden 1 Metallauszug mit Einzugsdämpfung 1 Einschubregal unten bitte Akzentfarbe für das Einschubregal angeben Nr. 501 weiß matt lackiert Nr. 547 schwarz matt lackiert	300	300	1280	MNS 8 2 3 1 RG	L/R	
		300	400	1280	MNS 8 2 4 1 RG	L/R	
	Mittelschrank 2 Türen 2 Glasfachböden 1 Metallauszug mit Einzugsdämpfung 1 Einschubregal unten bitte Akzentfarbe für das Einschubregal angeben Nr. 501 weiß matt lackiert Nr. 547 schwarz matt lackiert	300	600	1280	MNS 8 2 6 1 RG		
<h2>Seitenaufdopplungen für Mittelschränke</h2>							
	Seitenaufdopplung Metallrahmen für Mittelschränke in schwarz matt mit 1 Korpusblende bitte Korpusdekor angeben Preis je Stück	319	19	1575	SDH 3 2 1 2 0 1		
<h2>Unterschränke</h2> <h3>Ablageplatte bitte separat bestellen</h3>							
	Unterschrank 2 Metallauszüge mit Einzugsdämpfung	300	300	480	UNA 3 3 3 0 RG		
		300	400	480	UNA 3 3 4 0 RG		
		300	600	480	UNA 3 3 6 0 RG		
	Unterschrank 1 Einschubregal oben 1 Metallauszug mit Einzugsdämpfung	300	300	480	UNS 3 2 3 0 RG		
		300	400	480	UNS 3 2 4 0 RG		
		300	600	480	UNS 3 2 6 0 RG		
bitte Akzentfarbe für das Einschubregal angeben Nr. 501 weiß matt lackiert Nr. 547 schwarz matt lackiert							



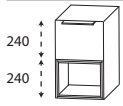

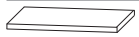
Passendes Zubehör finden Sie im separaten Register!

Programm 066 - Typenliste

Tiefenangabe entspricht der Korpusstärke		Tiefe in mm	Breite in mm	Höhe in mm	Artikelnummer	Anschlag	Aufpreis Hoch- glanz Korpus
<h2>Unterschränke</h2> <h3>Ablageplatte bitte separat bestellen</h3>							
	Unterschrank 1 Metallauszug mit Einzugsdämpfung 1 Einschubregal unten	300	300	480	UNS 3 2 3 1 R G		
		300	400	480	UNS 3 2 4 1 R G		
		300	600	480	UNS 3 2 6 1 R G		
bitte Akzentfarbe für das Einschubregal angeben Nr. 501 weiß matt lackiert Nr. 547 schwarz matt lackiert							
<h2>Seitenaufdopplungen für Unterschränke</h2>							
	Seitenaufdopplung Metallrahmen für Unterschränke in schwarz matt mit 1 Korpusblende bitte Korpusdekor angeben Preis je Stück	319	19	775	SDH 3 2 7 8 0 1		
<h2>Ablageplatten</h2>							
	Ablageplatten für Unterschränke und Mittelschränke mit ABS-Kante bei Verwendung mit Seitenaufdopplung ist die Platte 40 mm breiter						
	302 mm breit	330	302	28	APN 3 3 3 0 6 6		
	342 mm breit mit Seitenaufdopplungen	330	342	28	APN 3 3 3 4 6 6		
	402 mm breit	330	402	28	APN 3 3 4 0 6 6		
	442 mm breit mit Seitenaufdopplungen	330	442	28	APN 3 3 4 4 6 6		
	602 mm breit	330	602	28	APN 3 3 6 0 6 6		
	642 mm breit mit Seitenaufdopplungen	330	642	28	APN 3 3 6 4 6 6		

Passendes Zubehör finden Sie im separaten Register!

Programm 066 - Typenliste

Tiefenangabe entspricht der Korpus-tiefe		Tiefe in mm	Breite in mm	Höhe in mm	Artikelnummer	Anschlag	Aufpreis Hoch- glanz Korpus
Glas - Ablageboarde							
	Glas - Ablageboard inkl. Metallhalter 400 mm breit inkl. 2 Metallhalter 600 mm breit inkl. 2 Metallhalter 900 mm breit inkl. 3 Metallhalter 1000 mm breit inkl. 3 Metallhalter 1200 mm breit inkl. 3 Metallhalter	130	400	8	ABG 1 3 4 0 0 8		
		130	600	8	ABG 1 3 6 0 0 8		
		130	900	8	ABG 1 3 9 0 0 8		
		130	1000	8	ABG 1 3 1 0 0 8		
		130	1200	8	ABG 1 3 1 2 0 8		
Regale							
	Funktionsregal Ecken auf Gehrung geschnitten senkrechte oder waagerechte Montage möglich Bitte Farbvariante angeben: Nr. 501 weiß matt lackiert Nr. 547 schwarz matt lackiert	150	300	160	RGL 1 1 3 0 0 1		
	Funktionsregal Ecken auf Gehrung geschnitten senkrechte oder waagerechte Montage möglich Bitte Farbvariante angeben: Nr. 501 weiß matt lackiert Nr. 547 schwarz matt lackiert	150	600	160	RGL 1 1 6 0 0 2		
	Funktionsregal Ecken auf Gehrung geschnitten senkrechte oder waagerechte Montage möglich Bitte Farbvariante angeben: Nr. 501 weiß matt lackiert Nr. 547 schwarz matt lackiert	150	900	160	RGL 1 1 9 0 0 3		

Passendes Zubehör finden Sie im separaten Register!

Programm 066 - Planungsbeispiele

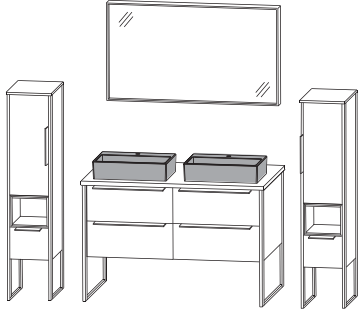
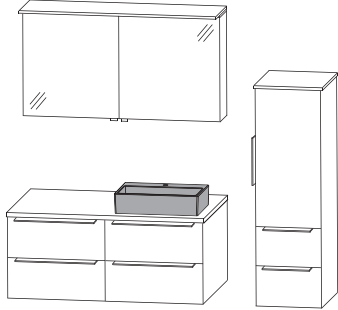
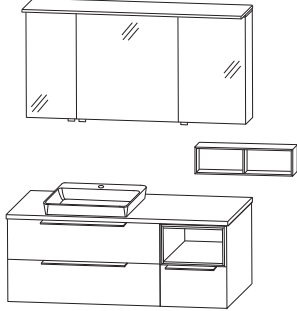
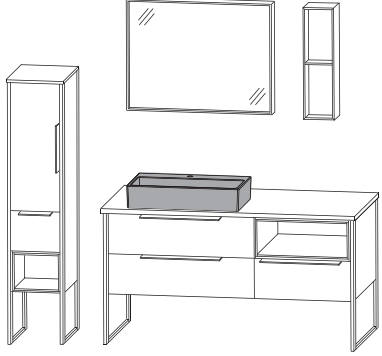
ASK-4312-1			
1	Flächenspiegel		F S B 4 5 1 2 0 4
2	Keramik-Aufsatzwaschtisch Squared		W T M 4 8 0 5 4 3
1	Waschtischplatte	A P 5 1 2 4 6 6	
2	Ausschnitt links und rechts	A U S 4 8 0 5 2 8	
2	Waschtischunterschranke	W U A 3 3 6 0 P 3	
2	Seitenaufdopplung	S D H 4 9 7 8 0 1	
2	Mittelschränke	M N S 8 2 3 0 R G	
2	Abdeckplatten	A P N 3 3 3 4 6 6	
4	Seitenaufdopplung	S D H 3 2 1 2 0 1	
Summe			
Aufpreis Hochglanz Korpus		1200 mm breit + 2 x 300 mm breit	
ASK-4312-2			
1	Spiegelschrank		A S P 4 2 1 2 0 1
1	Keramik-Aufsatzwaschtisch Squared		W T M 4 8 0 5 4 3
1	Waschtischplatte	A P 5 0 1 2 6 6	
1	Ausschnitt rechts	A U S 4 8 0 5 2 8	
1	Waschtischunterschranke	W U A 3 3 6 0 P 3	
1	Unterschrank	U T A 3 3 6 0 R G	
1	Mittelschrank	M N A 8 7 4 0 R G	
1	Abdeckplatte	A P N 3 3 4 0 6 6	
Summe			
Aufpreis Hochglanz Korpus		1200 mm breit + 400 mm breit	
ASK-0113-1			
1	Spiegelschrank		A S P 4 3 1 3 0 1
1	Funktionsregal		R G L 1 1 6 0 0 2
1	Mineralguss - Aufsatzwaschtisch	W T A S 1 1 2 1	
1	Waschtischplatte	A P 5 0 1 3 6 6	
1	Ausschnitt links	A U S S 1 1 2 2 8	
1	Waschtischunterschrank	W U A 3 3 9 0 P 3	
1	Unterschrank	U T A 3 7 4 A 0 1	
Summe			
Aufpreis Hochglanz Korpus		1300 mm breit	
ASK-4315-1			
1	Flächenspiegel		F S B 4 5 9 0 0 4
1	Funktionsregal		R G L 1 1 6 0 0 2
1	Keramik-Aufsatzwaschtisch Squared	W T M 4 8 0 6 4 3	
1	Waschtischplatte	A P 5 1 5 4 6 6	
1	Ausschnitt links	A U S 1 1 0 2 2 8	
1	Waschtischunterschrank	W U A 3 3 9 0 P 3	
1	Unterschrank	U T A 3 7 6 A 0 1	
2	Seitenaufdopplung	S D H 4 9 7 8 0 1	
1	Mittelschrank	M N S 8 2 3 1 R G	
1	Abdeckplatte	A P N 3 3 3 4 6 6	
2	Seitenaufdopplung	S D H 3 2 1 2 0 1	
Summe			
Aufpreis Hochglanz Korpus		1500 mm breit + 300 mm breit	

Programm 066 - Maßskizzen

WTA S111 1 + WUA 3360 P3 +
2x SDH 4978 01

WTA S112 1 + WUA 3390 P3 +
2x SDH 4978 01

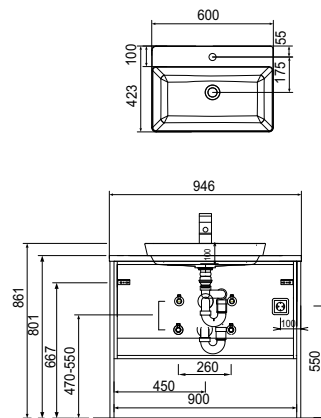
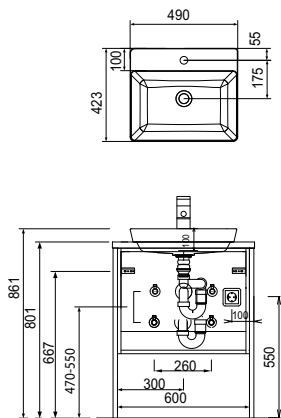

2x WTA S111 1 + 2x WUA 3360 P3 +
2x SDH 4978 01

WTM 4805 + WUA 3360 P3 +
2x SDH 4978 01

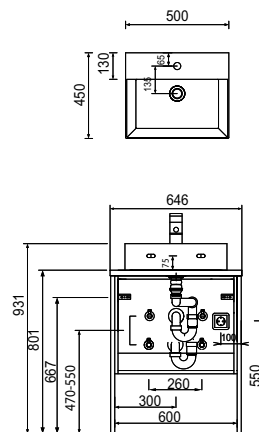
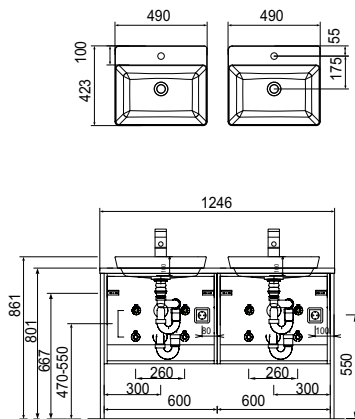

WTM 4806 + WUA 3390 P3 +
2x SDH 4978 01

2x WTM 4805 + 2x WUA 3360 P3 +
2x SDH 4978 01

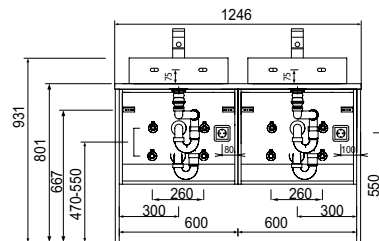
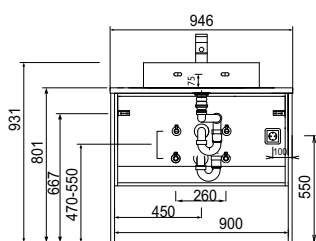
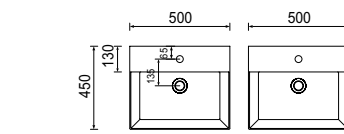
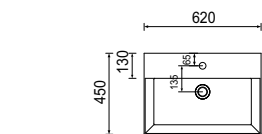

Toleranzen:

Die Maßtoleranzen (+/- 5mm) und Ebenheitstoleranzen (DIN 18202) unterliegen den üblichen materialspezifischen Toleranzen für Bauwerkstoffe, anlehend an die DIN 18202.

Programm 066 - Maßskizzen

WTA S111 1 + WUA 3360 P3

WTA S112 1 + WUA 3390 P3

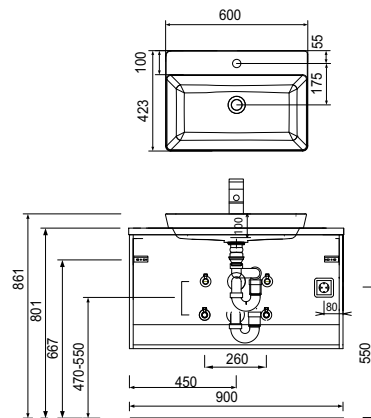
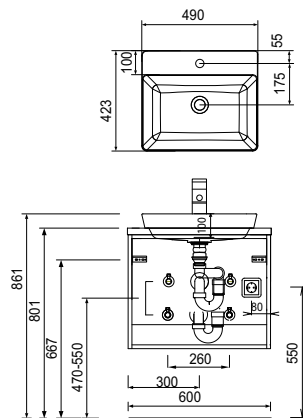

2x WTA S111 1 + 2x WUA 3360 P3

WTM 4805 + WUA 3360 P3

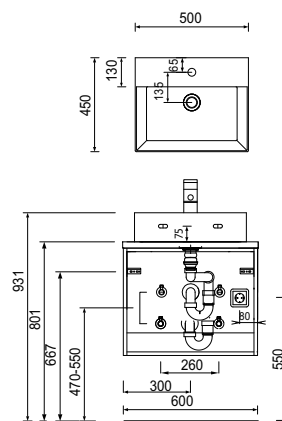
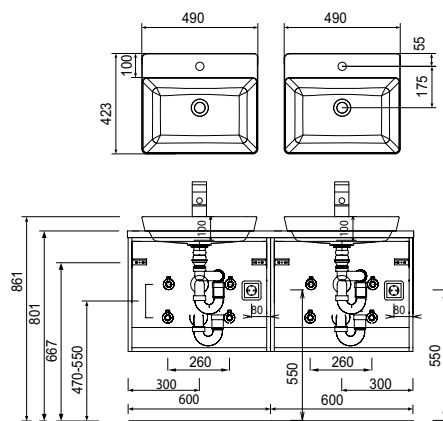

WTM 4806 + WUA 3390 P3

2x WTM 4805 + 2x WUA 3360 P3

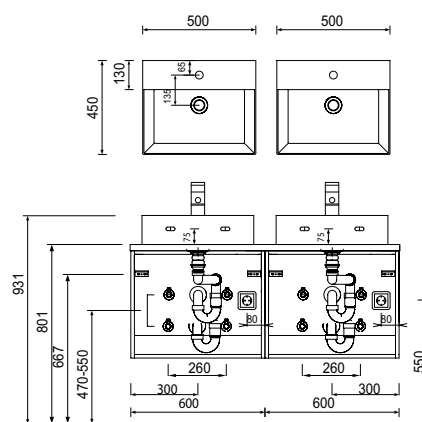
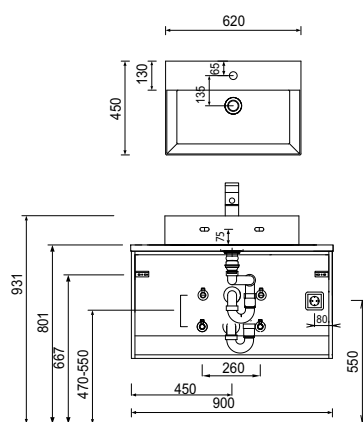

Toleranzen:

Die Maßtoleranzen (+/- 5mm) und Ebenheitstoleranzen (DIN 18202) unterliegen den üblichen materialspezifischen Toleranzen für Baustoffe, anlehnd an die DIN 18202.

Programm 066 - Maßskizzen

Elektroanschlüsse für Spiegelschränke

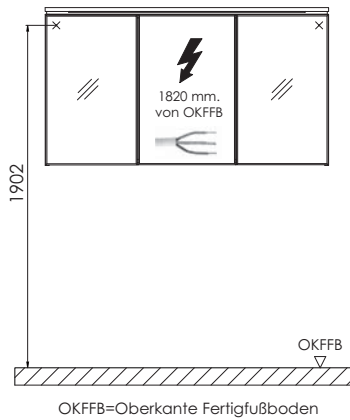

Toleranzen:

Die Maßtoleranzen (+/- 5mm) und Ebenheitstoleranzen (DIN 18202) unterliegen den üblichen materialspezifischen Toleranzen für Baustoffe, anlehnend an die DIN 18202.