

# 4life



# Classic line

Programm 040



## Frontdekore

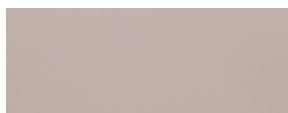

Nr. 764 Steingrau matt



Nr. 777 Cosmos grey matt

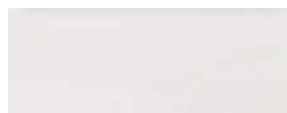

Nr. 793 Edelweiß matt



Nr. 891 Quarzgrau matt



Nr. 893 Titangrau matt



Nr. 686 Anthrazit hgl.

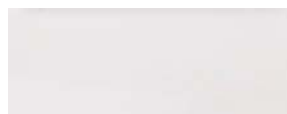

Nr. 722 Polarweiß hgl.



Nr. 755 Hacienda Schwarz



Nr. 769 Hacienda Grau



Nr. 792 Ulme Nachbildung



Nr. 680 Charleston Eiche



Nr. 784 Eiche hell  
Nachbildung



Nr. 785 Eiche natur  
Nachbildung



Nr. 786 Eiche Trüffel



Nr. 794 Eiche Sand





































# Programm 040 - Typenliste

Tiefenangabe entspricht der Korpus-tiefe

## Highboards

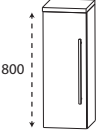
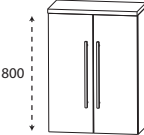
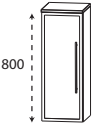
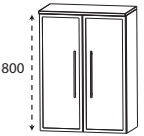
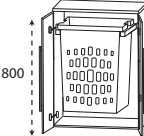
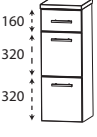
	Tiefe in mm	Breite in mm	Höhe in mm	Artikelnummer	Anschlag	Aufpreis Hoch- glanz Korpus
	300	300	828	<b>H B A 5 1 3 A</b>	7 L/R	
	300	400	828	<b>H B A 5 1 4 A</b>	7 L/R	
	150-299	300	828	<b>H B V A 5 1 3</b>	L/R	
	150-299	400	828	<b>H B V A 5 1 4</b>	L/R	
	300	600	828	<b>H B A 5 1 6 A</b>	7	
	150-299	600	828	<b>H B V A 5 1 6</b>		
	300	300	828	<b>H B A 5 1 3 B</b>	7 L/R	
	150-299	300	828	<b>H B V A 5 1 3</b>	1 L/R	
	300	600	828	<b>H B A 5 1 6 B</b>	7	
	150-299	600	828	<b>H B V A 5 1 6</b>	1	
	300	600	828	<b>H B A 5 1 6 A 1 W</b>		
	300	300	828	<b>H B A 5 6 3 A 7 M</b>		
	300	400	828	<b>H B A 5 6 4 A 7 M</b>		



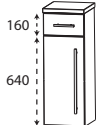
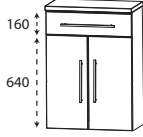
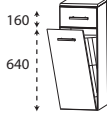
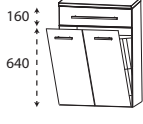
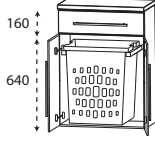

Passendes Zubehör finden Sie im separaten Register!

# Programm 040 - Typenliste

Tiefenangabe entspricht der Korpus-tiefe		Tiefe in mm	Breite in mm	Höhe in mm	Artikelnummer	Anschlag	Aufpreis Hochglanz Korpus
<b>Highboards</b>							
	<b>Highboard</b> 1 Metallschubkasten mit Einzugsdämpfung 2 Metallauszüge mit Einzugsdämpfung 1 Abdeckplatte 330 mm tief	300	600	828	<b>H B A 5 5 6 6 A 7 M</b>		
	<b>Highboard</b> 1 Metallschubkasten mit Einzugsdämpfung 1 Tür 1 Glasfachboden 1 Abdeckplatte 330 mm tief	300 300	300 400	828 828	<b>H B A 5 5 3 A 7 M</b> <b>H B A 5 5 4 A 7 M</b>	L/R L/R	
	<b>Highboard</b> 1 Metallschubkasten mit Einzugsdämpfung 2 Türen 1 Glasfachboden 1 Abdeckplatte 330 mm tief	300	600	828	<b>H B A 5 5 6 A 7 M</b>		
	<b>Highboard mit Wäschekippe</b> 1 Metallschubkasten mit Einzugsdämpfung 1 Wäschekippe mit Drahtkorb 1 Abdeckplatte 330 mm tief  Volumen Wäschekippe: 25 Liter Volumen Wäschekippe: 35 Liter	300 300	300 400	828 828	<b>H B A 5 5 3 A 7 W</b> <b>H B A 5 5 4 A 7 W</b>		
	<b>Highboard mit Wäschekippe</b> 1 Metallschubkasten mit Einzugsdämpfung 1 Wäschekippe mit Drahtkorb 1 Abdeckplatte 330 mm tief  Volumen Wäschekippe: 55 Liter	300	600	828	<b>H B A 5 5 6 A 7 W</b>		
	<b>Highboard mit Wäscheauszug</b> 1 Metallschubkasten mit Einzugsdämpfung 2 Türen 1 Wäscheauszug mit Kunststoffkorb 1 Abdeckplatte 325 mm tief  Volumen Wäscheauszug: 40 Liter	300	600	828	<b>H B A 5 5 6 A 1 W</b>		

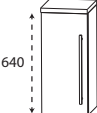
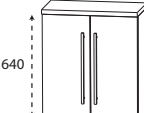
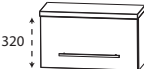

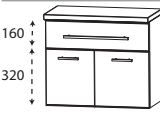
Passendes Zubehör finden Sie im separaten Register!

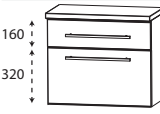
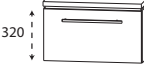
# Programm 040 - Typenliste

Tiefenangabe entspricht der Korpus-tiefe		Tiefe in mm	Breite in mm	Höhe in mm	Artikelnummer	Anschlag	Aufpreis Hochglanz Korpus
<b>Oberschränke</b>							
	<b>Oberschrank</b> 1 Tür 1 Glasfachboden 1 Abdeckplatte 180 mm tief	150	300	668	<b>O G A 4 1 3 A</b>	7 L/R	
		150	400	668	<b>O G A 4 1 4 A</b>	7 L/R	
	Maßvariabel: Bitte die Korpus-tiefe angeben. Ablageplatte wird der Schranktiefe angepasst.	151-300	300	668	<b>O V A 4 1 3 0</b>	L/R	
		151-300	400	668	<b>O V A 4 1 4 0</b>	L/R	
	<b>Oberschrank</b> 2 Türen 1 Glasfachboden 1 Abdeckplatte 180 mm tief	150	600	668	<b>O G A 4 1 6 A</b>	7	
	Maßvariabel: Bitte die Korpus-tiefe angeben. Ablageplatte wird der Schranktiefe angepasst.	151-300	600	668	<b>O V A 4 1 6 0</b>		
	<b>Oberschrank</b> 1 Klapptür 1 Abdeckplatte 260 mm tief	230	600	348	<b>O M A 2 1 6 A</b>	<b>7 K</b>	
<b>Unterschranke</b>							
	<b>Unterschrank</b> 1 Metallschubkasten mit Einzugsdämpfung 1 Tür 1 Abdeckplatte 330 mm tief	300	300	508	<b>U N A 3 2 3 A</b>	<b>7 M</b> L/R	
		300	400	508	<b>U N A 3 2 4 A</b>	<b>7 M</b> L/R	
	<b>Unterschrank</b> 1 Metallschubkasten mit Einzugsdämpfung 2 Türen 1 Abdeckplatte 330 mm tief	300	600	508	<b>U N A 3 2 6 A</b>	<b>7 M</b>	
	<b>Unterschrank</b> 1 Metallschubkasten mit Einzugsdämpfung 1 Metallauszug mit Einzugsdämpfung 1 Abdeckplatte 330 mm tief	300	300	508	<b>U N A 3 4 3 A</b>	<b>7 M</b>	
		300	400	508	<b>U N A 3 4 4 A</b>	<b>7 M</b>	
	<b>Unterschrank</b> 1 Metallschubkasten mit Einzugsdämpfung 1 Metallauszug mit Einzugsdämpfung 1 Abdeckplatte 330 mm tief	300	600	508	<b>U N A 3 4 6 A</b>	<b>7 M</b>	
	<b>Unterschrank</b> 1 Klapptür 1 Abdeckplatte 260 mm tief	230	600	348	<b>U M A 2 1 6 A</b>	<b>7 K</b>	

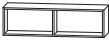

Passendes Zubehör finden Sie im separaten Register!

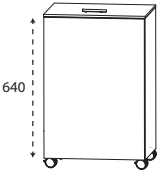
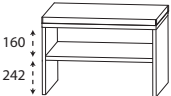
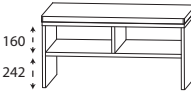
# Programm 040 - Typenliste

Tiefenangabe entspricht der Korpus-tiefe		Tiefe in mm	Breite in mm	Höhe in mm	Artikelnummer	Anschlag	Aufpreis Hoch- glanz Korpus
<b>Regale</b>							
	<b>Funktionsregal</b> Ecken auf Gehrung geschnitten senkrechte oder waagerechte Montage möglich  Bitte Farbvariante angeben: Nr. 501 weiß matt lackiert Nr. 547 schwarz matt lackiert	150	300	160	<b>R G L 1 1 3 0 0 1</b>		
	<b>Funktionsregal</b> Ecken auf Gehrung geschnitten senkrechte oder waagerechte Montage möglich  Bitte Farbvariante angeben: Nr. 501 weiß matt lackiert Nr. 547 schwarz matt lackiert	150	600	160	<b>R G L 1 1 6 0 0 2</b>		
	<b>Funktionsregal</b> Ecken auf Gehrung geschnitten senkrechte oder waagerechte Montage möglich  Bitte Farbvariante angeben: Nr. 501 weiß matt lackiert Nr. 547 schwarz matt lackiert	150	900	160	<b>R G L 1 1 9 0 0 3</b>		
<b>Wäscherolli</b>							
	<b>Wäscherolli</b> 1 Klappdeckel, inkl. Dämpfung 1 herausnehmbarer Wäschesack, waschbar 4 Rollen (2 feststellbar) Farbvariante entspricht der Korpusfarbe  Höhenangabe inkl. Rollen (100 mm)	470	470	756	<b>W R S 4 0 4 7</b>		
<b>Sitzbänke</b>							
	<b>Sitzbank</b> 1 Ablagefach 1 Sitzkissen aus Kunstleder in creme-weiß  Farbvariante entspricht der Korpusfarbe	450	600	508	<b>S E T B A N K 6</b>		
	<b>Sitzbank</b> 2 Ablagefächer 1 Sitzkissen aus Kunstleder in creme-weiß  Farbvariante entspricht der Korpusfarbe	450	900	508	<b>S E T B A N K 9</b>		



Passendes Zubehör finden Sie im separaten Register!

# Programm 040 - Typenliste





Tiefenangabe entspricht der Korpus-tiefe	Tiefe in mm	Breite in mm	Höhe in mm	Artikelnummer	Anschlag	Aufpreis Hochglanz Korpus
<b>Glas - Ablageboarde</b>						
 <b>Glas - Ablageboard</b> inkl. Metallhalter						
<b>400 mm breit</b> inkl. 2 Metallhalter	130	400	8	<b>ABG 1 3 4 0 0 8</b>		
<b>600 mm breit</b> inkl. 2 Metallhalter	130	600	8	<b>ABG 1 3 6 0 0 8</b>		
<b>700 mm breit</b> inkl. 2 Metallhalter	130	700	8	<b>ABG 1 3 7 0 0 8</b>		
<b>900 mm breit</b> inkl. 3 Metallhalter	130	900	8	<b>ABG 1 3 9 0 0 8</b>		
<b>1200 mm breit</b> inkl. 3 Metallhalter	130	1200	8	<b>ABG 1 3 1 2 0 8</b>		
<b>1400 mm breit</b> inkl. 4 Metallhalter	130	1400	8	<b>ABG 1 3 1 4 0 8</b>		
<b>Steckboarde</b>						
 <b>Steckboard</b> rundum mit ABS-Dickkante inkl. Steckboardträger						
<b>300 mm breit</b> inkl. 2 Steckboardträger	150	300	28	<b>SBG 6 0 3 0</b>		
<b>400 mm breit</b> inkl. 2 Steckboardträger	150	400	28	<b>SBG 6 0 4 0</b>		
<b>600 mm breit</b> inkl. 2 Steckboardträger	150	600	28	<b>SBG 6 0 6 0</b>		
<b>700 mm breit</b> inkl. 3 Steckboardträger	150	700	28	<b>SBG 6 0 7 0</b>		
<b>900 mm breit</b> inkl. 3 Steckboardträger	150	900	28	<b>SBG 6 0 9 0</b>		
<b>1200 mm breit</b> inkl. 3 Steckboardträger	150	1200	28	<b>SBG 6 0 1 2</b>		
<b>1400 mm breit</b> inkl. 3 Steckboardträger	150	1400	28	<b>SBG 6 0 1 4</b>		

Passendes Zubehör finden Sie im separaten Register!

# Programm 040 - Typenliste

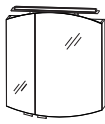

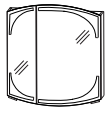

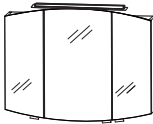
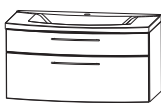
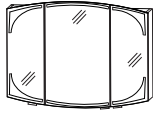
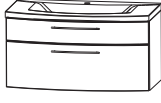

Tiefenangabe entspricht der Korpus-tiefe		Tiefe in mm	Breite in mm	Höhe in mm	Artikelnummer			Anschlag	Aufpreis Hochglanz Korpus
Zubehör									
	<b>LED-Aufbauleuchte</b> Breite 600 mm 4,8 Watt Energieeffizienzklasse: A	130	600	73	P Z	1 0 7 7	5		
	<b>LED-Aufbauleuchte</b> Breite 900 mm 7,44 Watt Energieeffizienzklasse: A	130	900	73	P Z	1 0 7 8	5		

# Programm 040 - Planungsbeispiele

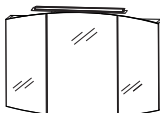
<b>CLE-2170-2</b>		 	700 mm breit
1 Spiegelschrank, 700 mm	S 2 A 4 3 7 0 S 9		
1 Waschtischunterschrank	W U A 3 5 7 0 7 M		
1 evermite Waschtisch, LED, 700 mm	S W M 8 2 0 7 B 1		
Summe			
Aufpreis Hochglanz Korpus			
<b>CLE-2170-3</b>		 	700 mm breit
1 Spiegelschrank, 700 mm	S 2 A 4 3 7 R 3 9		
1 Waschtischunterschrank	W U A 3 5 7 0 7 M		
1 evermite Waschtisch, LED, 700 mm	S W M 8 2 0 7 B 1		
Summe			
Aufpreis Hochglanz Korpus			
<b>CLE-2190-2</b>		 	900 mm breit
1 Spiegelschrank, 900 mm	S 2 A 4 3 9 0 S 9		
1 Waschtischunterschrank	W U A 3 5 9 0 7 M		
1 evermite Waschtisch, LED, 900 mm	S W M 8 2 0 9 B 1		
Summe			
Aufpreis Hochglanz Korpus			
<b>CLE-2190-3</b>		 	900 mm breit
1 Spiegelschrank, 900 mm	S 2 A 4 3 9 0 3 9		
1 Waschtischunterschrank	W U A 3 5 9 0 7 M		
1 evermite Waschtisch, LED, 900 mm	S W M 8 2 0 9 B 1		
Summe			
Aufpreis Hochglanz Korpus			

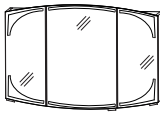

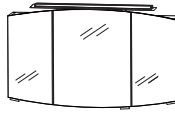
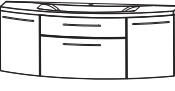
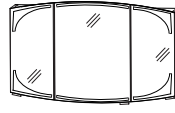
# Programm 040 - Planungsbeispiele

<b>CLE-2112-2</b>		 	1200 mm breit
1 Spiegelschrank, 1200 mm	S 2 A 4 3 1 2 S 9		
1 Waschtischunterschrank	W U A 3 5 1 2 7 M		
1 evermite Waschtisch, LED, 1200 mm	S W M 8 2 2 0 B 1		
Summe			
Aufpreis Hochglanz Korpus			
<b>CLE-2112-3</b>		 	1200 mm breit
1 Spiegelschrank 1200 mm	S 2 A 4 3 1 2 3 9		
1 Waschtischunterschrank	W U A 3 5 1 2 7 M		
1 evermite Waschtisch, LED, 1200 mm	S W M 8 2 2 0 B 1		
Summe			
Aufpreis Hochglanz Korpus			
<b>CLE-2114-2</b>		 	1400 mm breit
1 Spiegelschrank, 1400 mm	S 2 A 4 3 1 4 S 9		
1 Waschtischunterschrank	W U A 3 5 1 4 7 M		
1 evermite Waschtisch, LED, 1400 mm	S W M 8 2 4 0 B 1		
Summe			
Aufpreis Hochglanz Korpus			
<b>CLE-2114-3</b>		 	1400 mm breit
1 Spiegelschrank, 1400 mm	S 2 A 4 3 1 4 3 9		
1 Waschtischunterschrank	W U A 3 5 1 4 7 M		
1 evermite Waschtisch, LED, 1400 mm	S W M 8 2 4 0 B 1		
Summe			
Aufpreis Hochglanz Korpus			

# Programm 040 - Planungsbeispiele

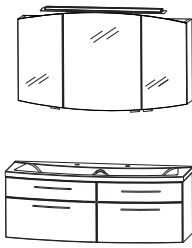
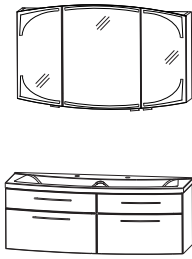
CLE-2114-2D				1400 mm breit	
1	Spiegelschrank, 1400 mm	S 2 A 4 3 1 4 S 9			
1	Waschtischunterschrank	W U A 3 5 1 4 6 M			
1	evermite Waschtisch, LED, 1400 mm Doppelwaschtisch	S W M 8 2 4 D B 1			
Summe					
Aufpreis Hochglanz Korpus					
CLE-2114-3D				1400 mm breit	
1	Spiegelschrank, 1400 mm	S 2 A 4 3 1 4 3 9			
1	Waschtischunterschrank	W U A 3 5 1 4 6 M			
1	evermite Waschtisch, LED, 1400 mm Doppelwaschtisch	S W M 8 2 4 D B 1			
Summe					
Aufpreis Hochglanz Korpus					

# Programm 040 - Maßskizzen

SWM 8207

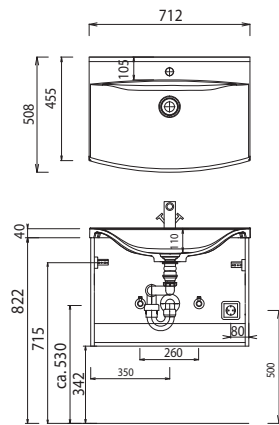

SWM 8209

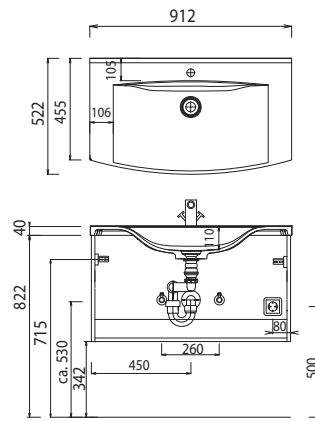

SWM 8220

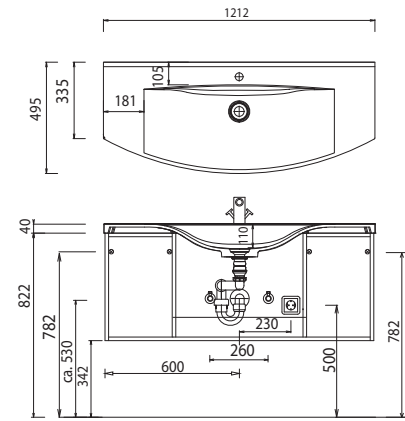

SWM 8240

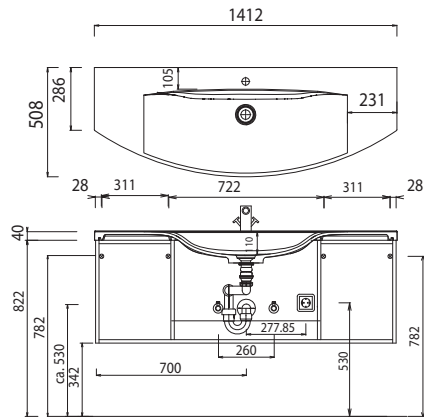

SWM 824D

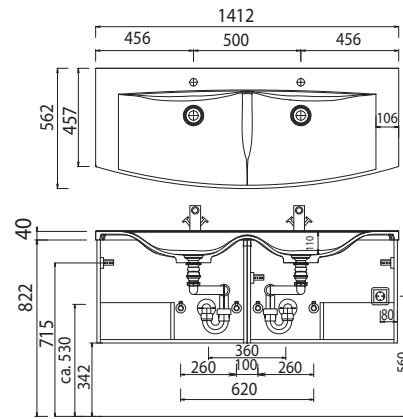

SWG 8070

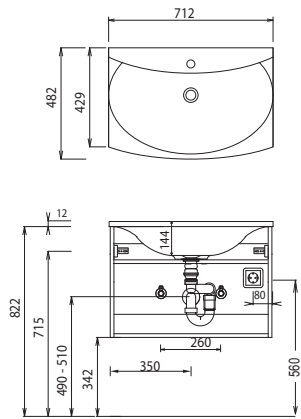

SWG 8090

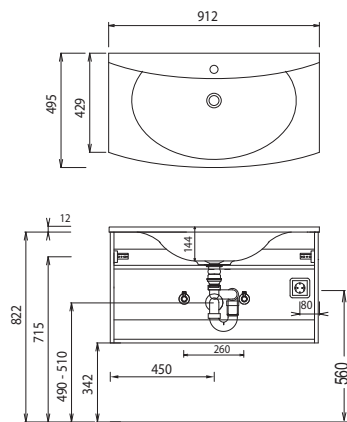

SWG 8120

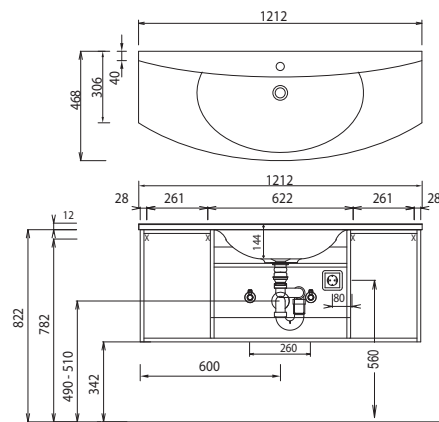

Bei Waschtischanlagen mit Befestigungsschrauben müssen die Maße zum Bohren vor Ort, nach dem Auflegen des Waschtisches auf den Unterschrank, angezeichnet werden.

Waschtische ohne Befestigungskonsolen werden mit Silikon an der Wand und auf den Möbelseiten befestigt!

Mineralguss:

Die Temperatur des Gebrauchswassers darf 55° C nicht überschreiten. Haarfärbemittel müssen bei Kontakt mit der Oberfläche sofort entfernt werden, um Fleckenbildung zu vermeiden.

Toleranzen:

Die Maßtoleranzen (+/- 5mm) und Ebenheitstoleranzen (DIN 18202) unterliegen den üblichen materialspezifischen Toleranzen für Bauwerkstoffe, anlehnend an die DIN 18202.

