

next
generation

D.LIGHT

Programm 065



Frontdekore



Nr. 777 Cosmos Grey matt



Nr. 891 Quarzgrau matt



Nr. 893 Titangrau matt



Nr. 722 Polarweiß hgl.



Nr. 670 Halifax Eiche



Nr. 750 Cardiff Eiche



Nr. 785 Eiche Natur
Nachbildung

F Folierte Front

M Melaminharzbeschichtete Front mit ABS-Kante

Korpusdekore

* Hochglanz Korpus gegen Aufpreis



Nr. 177
Cosmos Grey
matt



Nr. 191
Quarzgrau matt



Nr. 193
Titangrau matt

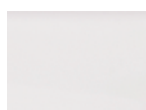

*Nr. 161
Weiß hgl.



Nr. 170
Halifax Eiche



Nr. 150
Cardiff Eiche



Nr. 185
Eiche Natur
Nachbildung

Griffvarianten

Nr. 334
Griffleiste chrom



Grifflänge: 194 mm

Nr. 343
Griffleiste alu matt



Grifflänge: 194 mm

Nr. 344
Griffleiste schwarz matt



Grifflänge: 194 mm

Nr. 294
Stangengriff chrom



Griffbohrung: 96 mm / 384 mm

Technik

Nr. 559 Premium-Technik
mit Dämpfung



Auszüge und Schubkästen

Türen mit integriertem
Dämpfungssystem

Waschtischfarbe

Mineralguss-
Möbelwaschtisch



Nr. 1 Weiß

Spiegelschränke





Serie A





Serie B

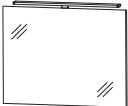

Programm 065 - Typenliste

| Tiefenangabe entspricht der Korpusstärke | | Tiefe in mm | Breite in mm | Höhe in mm | Artikelnummer | Anschlag | Aufpreis Hoch- glanz Korpus |
|---|--|----------------|-----------------|---------------|-------------------|----------|--------------------------------------|
| Flächenspiegel Serie A | | | | | | | |
|  | Flächenspiegel 1 LED-Aufbauleuchte 634 mm breit 9,28 Watt / Converter 15 Watt 1 Schalterelement Dieses Produkt enthält eine Lichtquelle der Energieeffizienzklasse: G | 28 | 700 | 640 | F S A 4 1 7 B 3 0 | | |
|  | Flächenspiegel 1 LED-Aufbauleuchte 934 mm breit 14,08 Watt / Converter 15 Watt 1 Schalterelement Dieses Produkt enthält eine Lichtquelle der Energieeffizienzklasse: G | 28 | 1000 | 640 | F S A 4 1 1 B 3 0 | | |
|  | Flächenspiegel 1 LED-Aufbauleuchte 934 mm breit 14,08 Watt / Converter 15 Watt 1 Schalterelement Dieses Produkt enthält eine Lichtquelle der Energieeffizienzklasse: G | 28 | 1200 | 640 | F S A 4 1 2 B 3 0 | | |
| Flächenspiegel Serie B | | | | | | | |
|  | Flächenspiegel 1 LED-Aufbauleuchte 600 mm breit 9,5 Watt / Converter 15 Watt 1 Schalterelement Dieses Produkt enthält eine Lichtquelle der Energieeffizienzklasse: G | 28 | 700 | 640 | F S A 4 1 7 B 0 1 | | |
|  | Flächenspiegel 1 LED-Aufbauleuchte 900 mm breit 11,5 Watt / Converter 15 Watt 1 Schalterelement Dieses Produkt enthält eine Lichtquelle der Energieeffizienzklasse: G | 28 | 1000 | 640 | F S A 4 1 1 B 0 1 | | |
|  | Flächenspiegel 1 LED-Aufbauleuchte 900 mm breit 11,5 Watt / Converter 15 Watt 1 Schalterelement Dieses Produkt enthält eine Lichtquelle der Energieeffizienzklasse: G | 28 | 1200 | 640 | F S A 4 1 2 B 0 1 | | |

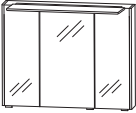

Programm 065 - Typenliste

| Tiefenangabe entspricht der Korpusstärke | | Tiefe in mm | Breite in mm | Höhe in mm | Artikelnummer | Anschlag | Aufpreis Hoch- glanz Korpus |
|--|--|----------------|-----------------|---------------|------------------------|----------|--------------------------------------|
|  <p>inkl. Griffblöcke</p> | | 172 | 720 | 640 | SET 4 3 7 D 0 2 | | |
| <p>Spiegelschrank 3 Spiegeltüren auf Trägerplatte seitliche Aufdopplung je 10 mm 2 Mittelwände, 3 Glasfachböden 1 LED-Aufbauleuchte 634 mm breit 9,28 Watt / Converter 15 Watt 1 Schalter-Steckdosen-Element Türbreiten: 196 mm / 296 mm / 196 mm Dieses Produkt enthält eine Lichtquelle der Energieeffizienzklasse: G</p> <p>Optionales Zubehör: LED-Waschplatzbeleuchtung</p> | | | | | P Z 1 0 6 3 6 0 | | |
|  <p>inkl. Griffblöcke</p> | | 172 | 1020 | 640 | SET 4 3 1 D 0 2 | | |
| <p>Spiegelschrank 3 Spiegeltüren auf Trägerplatte seitliche Aufdopplung je 10 mm 2 Mittelwände, 3 Glasfachböden 1 LED-Aufbauleuchte 934 mm breit 14,08 Watt / Converter 30 Watt 1 Schalter-Steckdosen-Element Türbreiten: 288 mm / 412 mm / 288 mm Dieses Produkt enthält eine Lichtquelle der Energieeffizienzklasse: G</p> <p>Optionales Zubehör: LED-Waschplatzbeleuchtung</p> | | | | | P Z 1 0 6 3 9 0 | | |
|  <p>inkl. Griffblöcke</p> | | 172 | 1220 | 640 | SET 4 3 2 D 0 2 | | |
| <p>Spiegelschrank 3 Spiegeltüren auf Trägerplatte seitliche Aufdopplung je 10 mm 2 Mittelwände, 3 Glasfachböden 1 LED-Aufbauleuchte 934 mm breit 14,08 Watt / Converter 30 Watt 1 Schalter-Steckdosen-Element Türbreiten: 388 mm / 412 mm / 388 mm Dieses Produkt enthält eine Lichtquelle der Energieeffizienzklasse: G</p> <p>Optionales Zubehör: LED-Waschplatzbeleuchtung</p> | | | | | P Z 1 0 6 3 1 2 | | |

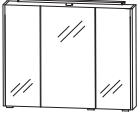
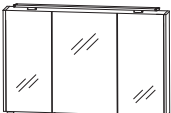
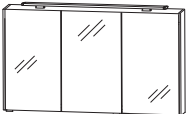

Programm 065 - Typenliste

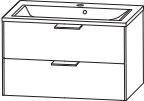
| Tiefenangabe entspricht der Korpusstärke | | Tiefe in mm | Breite in mm | Höhe in mm | Artikelnummer | Anschlag | Aufpreis Hoch- glanz Korpus |
|---|--|----------------|-----------------|---------------|------------------------|----------|--------------------------------------|
|  <p>inkl. Griffblöcke</p> | | 172 | 720 | 640 | SET 4 3 7 D 0 1 | | |
| <p>Spiegelschrank 3 Spiegeltüren auf Trägerplatte seitliche Aufdopplung je 10 mm 2 Mittelwände, 3 Glasfachböden 1 LED-Aufbauleuchte 600 mm breit 9,5 Watt / Converter 15 Watt 1 Schalter-Steckdosen-Element Türbreiten: 196 mm / 296 mm / 196 mm Dieses Produkt enthält eine Lichtquelle der Energieeffizienzklasse: G</p> <p>Optionales Zubehör: LED-Waschplatzbeleuchtung</p> | | | | | P Z 1 0 6 3 6 0 | | |
|  <p>inkl. Griffblöcke</p> | | 172 | 1020 | 640 | SET 4 3 1 D 0 1 | | |
| <p>Spiegelschrank 3 Spiegeltüren auf Trägerplatte seitliche Aufdopplung je 10 mm 2 Mittelwände, 3 Glasfachböden 1 LED-Aufbauleuchte 900 mm breit 11,5 Watt / Converter 30 Watt 1 Schalter-Steckdosen-Element Türbreiten: 288 mm / 412 mm / 288 mm Dieses Produkt enthält eine Lichtquelle der Energieeffizienzklasse: G</p> <p>Optionales Zubehör: LED-Waschplatzbeleuchtung</p> | | | | | P Z 1 0 6 3 9 0 | | |
|  <p>inkl. Griffblöcke</p> | | 172 | 1220 | 640 | SET 4 3 2 D 0 1 | | |
| <p>Spiegelschrank 3 Spiegeltüren auf Trägerplatte seitliche Aufdopplung je 10 mm 2 Mittelwände, 3 Glasfachböden 1 LED-Aufbauleuchte 900 mm breit 11,5 Watt / Converter 30 Watt 1 Schalter-Steckdosen-Element Türbreiten: 388 mm / 412 mm / 388 mm Dieses Produkt enthält eine Lichtquelle der Energieeffizienzklasse: G</p> <p>Optionales Zubehör: LED-Waschplatzbeleuchtung</p> | | | | | P Z 1 0 6 3 1 2 | | |

Programm 065 - Typenliste

| Tiefenangabe entspricht der Korpus-tiefe | | Tiefe in mm | Breite in mm | Höhe in mm | Artikelnummer | Anschlag | Aufpreis Hochglanz Korpus |
|---|---|-------------------------------------|--------------|------------|---------------|----------|---------------------------|
| Sets | | | | | | | |
|  <p>Abb. mit Griffleisten</p> | Bestehend aus: Waschtisch, Mineralguss, weiß, 732 mm Waschtischunterschrank, 700 mm seitliche Aufdopplung je 10 mm 1 Auszug mit Einzugsdämpfung und Siphonausschnitt 1 Auszug mit Einzugsdämpfung | | 515 | 732 | 503 | SETDL701 | |
| | ohne LED-Beleuchtung mit LED-Beleuchtung 1 LED-Converter 12 V, 15 Watt inkl. Kippschalter Dieses Produkt enthält eine Lichtquelle der Energieeffizienzklasse: F | | | | | | |
| | | Optionales Zubehör: | | | | | |
| | | Raumsparsiphon DN 40 | | | PZ 1 3 6 7 | | |
| | | Raumsparsiphon DN 32 | | | PZ 1 4 2 3 | | |
| | | Bewegungssensor für LED-Beleuchtung | | | PZ 1 1 4 1 | | |
|  <p>Abb. mit Griffleisten</p> | Bestehend aus: Waschtisch, Mineralguss, weiß, 1032 mm Waschtischunterschrank, 1000 mm seitliche Aufdopplung je 10 mm 1 Auszug mit Einzugsdämpfung und Siphonausschnitt 1 Auszug mit Einzugsdämpfung | | 515 | 1032 | 503 | SETDL101 | |
| | ohne LED-Beleuchtung mit LED-Beleuchtung 1 LED-Converter 12 V, 15 Watt inkl. Kippschalter Dieses Produkt enthält eine Lichtquelle der Energieeffizienzklasse: F | | | | | | |
| | | Optionales Zubehör: | | | | | |
| | | Raumsparsiphon DN 40 | | | PZ 1 3 6 7 | | |
| | | Raumsparsiphon DN 32 | | | PZ 1 4 2 3 | | |
| | | Bewegungssensor für LED-Beleuchtung | | | PZ 1 1 4 1 | | |
|  <p>Abb. mit Griffleisten</p> | Bestehend aus: Waschtisch, Mineralguss, weiß, 1232 mm Waschtischunterschrank, 1200 mm seitliche Aufdopplung je 10 mm 1 Auszug mit Einzugsdämpfung und Siphonausschnitt 1 Auszug mit Einzugsdämpfung | | 515 | 1232 | 503 | SETDL121 | |
| | ohne LED-Beleuchtung mit LED-Beleuchtung 1 LED-Converter 12 V, 15 Watt inkl. Kippschalter Dieses Produkt enthält eine Lichtquelle der Energieeffizienzklasse: F | | | | | | |
| | | Optionales Zubehör: | | | | | |
| | | Raumsparsiphon DN 40 | | | PZ 1 3 6 7 | | |
| | | Raumsparsiphon DN 32 | | | PZ 1 4 2 3 | | |
| | | Bewegungssensor für LED-Beleuchtung | | | PZ 1 1 4 1 | | |

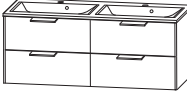
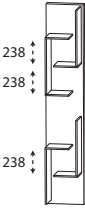
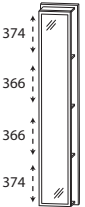

Programm 065 - Typenliste

| | Tiefe in mm | Breite in mm | Höhe in mm | Artikelnummer | Anschlag | Aufpreis Hoch- glanz Korpus |
|---|---|-----------------|---------------|-----------------------|----------|--------------------------------------|
| Tiefenangabe entspricht der Korpus-tiefe | | | | | | |
| Sets | | | | | | |
|  <p>Abb. mit Griffleisten</p> | Bestehend aus: Doppelwaschtisch, Mineralguss, weiß, 1232 mm Waschtischunterschrank, 2 x 600 mm seitliche Aufdopplung je 10 mm 2 Auszüge mit Einzugsdämpfung und 2 Siphonausschnitten 2 Auszüge mit Einzugsdämpfung | | | | | |
| | ohne LED-Beleuchtung 515 1232 503 SETDL2D 1 | | | | | |
| mit LED-Beleuchtung 515 1232 503 SETDL2DB 1 1 LED-Converter 12 V, 15 Watt inkl. Kippschalter Dieses Produkt enthält eine Lichtquelle der Energieeffizienzklasse: F | | | | | | |
| Optionales Zubehör: Raumsparsiphon DN 40 (2 Stück bestellen) Raumsparsiphon DN 32 (2 Stück bestellen) Bewegungssensor für LED-Beleuchtung | | | | | | |
| | | | | PZ 1 3 6 7 | | |
| | | | | PZ 1 4 2 3 | | |
| | | | | PZ 1 1 4 1 | | |
| Hochschrank-Regale | | | | | | |
|  | 150 | 300 | 1600 | RG 1 0 3 0 0 1 | | |
| Hochschrank-Regal mit offener Ablage in Korpusdekor | | | | | | |
|  | 150 | 300 | 1600 | RG 1 0 3 0 0 2 | | |
| Hochschrank-Regal mit Spiegelfläche 4 Ablagefächer in Korpusdekor | | | | | | |
|  | 150 | 300 | 1600 | RG 1 0 3 0 0 3 | | |
| Hochschrank-Regal 4 Funktionshaken 4 Ablagefächer in Korpusdekor | | | | | | |

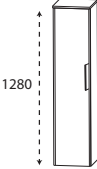
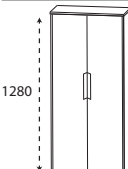
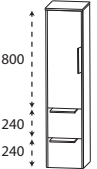
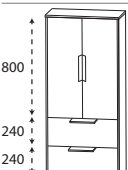
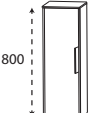



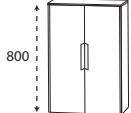
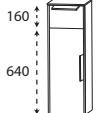
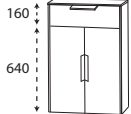
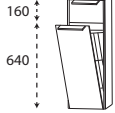
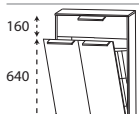

Programm 065 - Typenliste

| Tiefenangabe entspricht der Korpustiefe | | Tiefe in mm | Breite in mm | Höhe in mm | Artikelnummer | Anschlag | Aufpreis Hoch- glanz Korpus |
|---|---|----------------|-----------------|---------------|----------------------|--------------|--------------------------------------|
| Mittelschränke | | | | | | | |
|  <p>1280</p> | Mittelschrank 1 Tür 4 Glasfachböden seitliche Aufdopplung je 10 mm 1 Abdeckplatte 325 mm tief | 325 | 325 | 1290 | M N A 8 1 3 A | D L/R | |
| | | 325 | 425 | 1290 | M N A 8 1 4 A | D L/R | |
| Abb. mit Griffleiste | | | | | | | |
|  <p>1280</p> | Mittelschrank 2 Türen 4 Glasfachböden seitliche Aufdopplung je 10 mm 1 Abdeckplatte 325 mm tief | 325 | 625 | 1290 | M N A 8 1 6 A | D | |
| | | | | | | | |
| Abb. mit Griffleisten | | | | | | | |
|  <p>800</p> <p>240</p> <p>240</p> | Mittelschrank 1 Tür 2 Glasfachböden 2 Auszüge mit Einzugsdämpfung seitliche Aufdopplung je 10 mm 1 Abdeckplatte 325 mm tief | 325 | 325 | 1290 | M N A 8 7 3 A | D L/R | |
| | | 325 | 425 | 1290 | M N A 8 7 4 A | D L/R | |
| Abb. mit Griffleisten | | | | | | | |
|  <p>800</p> <p>240</p> <p>240</p> | Mittelschrank 2 Türen 2 Glasfachböden 2 Auszüge mit Einzugsdämpfung seitliche Aufdopplung je 10 mm 1 Abdeckplatte 325 mm tief | 325 | 625 | 1290 | M N A 8 7 6 A | D | |
| | | | | | | | |
| Abb. mit Griffleisten | | | | | | | |
| Highboards | | | | | | | |
|  <p>800</p> | Highboard 1 Tür 2 Glasfachböden seitliche Aufdopplung je 10 mm 1 Abdeckplatte 325 mm tief | 325 | 325 | 810 | H B A 5 1 3 A | D L/R | |
| | | 325 | 425 | 810 | H B A 5 1 4 A | D L/R | |
| Abb. mit Griffleiste | | | | | | | |

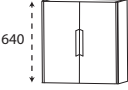

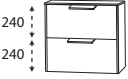
Programm 065 - Typenliste

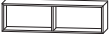
| Tiefenangabe entspricht der Korpus-tiefe | | Tiefe in mm | Breite in mm | Höhe in mm | Artikelnummer | Anschlag | Aufpreis Hoch- glanz Korpus |
|---|---|----------------|-----------------|---------------|--|------------|--------------------------------------|
| Highboards | | | | | | | |
|  | Highboard 2 Türen 2 Glasfachböden seitliche Aufdopplung je 10 mm 1 Abdeckplatte 325 mm tief | 325 | 625 | 810 | H B A 5 1 6 A D | | |
| Abb. mit Griffleisten | | | | | | | |
|  | Highboard 1 Schubkasten mit Einzugsdämpfung 1 Tür 1 Glasfachboden seitliche Aufdopplung je 10 mm 1 Abdeckplatte 325 mm tief | 325 325 | 325 425 | 810 810 | H B A 5 5 3 A D H B A 5 5 4 A D | L/R L/R | |
| Abb. mit Griffleisten | | | | | | | |
|  | Highboard 1 Schubkasten mit Einzugsdämpfung 2 Türen 1 Glasfachboden seitliche Aufdopplung je 10 mm 1 Abdeckplatte 325 mm tief | 325 | 625 | 810 | H B A 5 5 6 A D | | |
| Abb. mit Griffleisten | | | | | | | |
|  | Highboard mit Wäschekippe 1 Schubkasten mit Einzugsdämpfung 1 Wäschekippe mit Drahtkorb seitliche Aufdopplung je 10 mm 1 Abdeckplatte 325 mm tief | | | | | | |
| Abb. mit Griffleisten | Volumen Wäschekippe: 25 Liter | 325 | 325 | 810 | H B A 5 5 3 A W D | | |
| | Volumen Wäschekippe: 35 Liter | 325 | 425 | 810 | H B A 5 5 4 A W D | | |
|  | Highboard mit Wäschekippe 1 Schubkasten mit Einzugsdämpfung 1 Wäschekippe mit Drahtkorb Volumen Wäschekippe: 55 Liter seitliche Aufdopplung je 10 mm 1 Abdeckplatte 325 mm tief | 325 | 625 | 810 | H B A 5 5 6 A W D | | |
| Abb. mit Griffleisten | | | | | | | |
| Oberschränke | | | | | | | |
|  | Oberschrank 1 Tür 1 Glasfachboden seitliche Aufdopplung je 10 mm | 172 172 | 320 420 | 640 640 | O G A 4 1 3 A 1 G O G A 4 1 4 A 1 G | L/R L/R | |
| Abb. mit Griffleiste | | | | | | | |





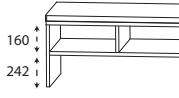

Programm 065 - Typenliste

| Tiefenangabe entspricht der Korpus-tiefe | | Tiefe in mm | Breite in mm | Höhe in mm | Artikelnummer | Anschlag | Aufpreis Hoch- glanz Korpus |
|---|--|----------------|-----------------|---------------|--------------------------|------------------------|--------------------------------------|
| Oberschränke | | | | | | | |
|  <p>640</p> <p>Abb. mit Griffleisten</p> | <p>Oberschrank 2 Türen 1 Glasfachboden seitliche Aufdopplung je 10 mm</p> | 172 | 620 | 640 | O G A 4 1 6 A 1 G | | |
| | | | | | | | |
| Unterschränke | | | | | | | |
|  <p>240</p> <p>240</p> <p>Abb. mit Griffleisten</p> | <p>Unterschrank 2 Auszüge mit Einzugsdämpfung seitliche Aufdopplung je 10 mm 1 Abdeckplatte 325 mm tief</p> | 325 | 325 | 490 | U N A 3 6 3 A D | | |
| | | | 325 | 425 | 490 | U N A 3 6 4 A D | |
|  <p>240</p> <p>240</p> <p>Abb. mit Griffleisten</p> | <p>Unterschrank 2 Auszüge mit Einzugsdämpfung seitliche Aufdopplung je 10 mm 1 Abdeckplatte 325 mm tief</p> | 325 | 625 | 490 | U N A 3 6 6 A D | | |
| Regale | | | | | | | |
|  | <p>Funktionsregal Ecken auf Gehrung geschnitten senkrechte oder waagerechte Montage möglich</p> <p>Bitte Farbvariante angeben: Nr. 501 weiß matt lackiert Nr. 547 schwarz matt lackiert</p> | 150 | 300 | 160 | R G L 1 1 3 0 0 1 | | |
|  | <p>Funktionsregal Ecken auf Gehrung geschnitten senkrechte oder waagerechte Montage möglich</p> <p>Bitte Farbvariante angeben: Nr. 501 weiß matt lackiert Nr. 547 schwarz matt lackiert</p> | 150 | 600 | 160 | R G L 1 1 6 0 0 2 | | |
|  | <p>Funktionsregal Ecken auf Gehrung geschnitten senkrechte oder waagerechte Montage möglich</p> <p>Bitte Farbvariante angeben: Nr. 501 weiß matt lackiert Nr. 547 schwarz matt lackiert</p> | 150 | 900 | 160 | R G L 1 1 9 0 0 3 | | |





Programm 065 - Typenliste

| Tiefenangabe entspricht der Korpusstärke | | Tiefe in mm | Breite in mm | Höhe in mm | Artikelnummer | Anschlag | Aufpreis Hoch- glanz Korpus |
|---|--|----------------|-----------------|---------------|--------------------------|----------|--------------------------------------|
| Sitzbänke  <p>Sitzbank 1 Ablagefach 1 Sitzkissen aus Kunstleder in creme-weiß</p> <p>Farbvariante entspricht der Korpusfarbe</p> | | 450 | 600 | 508 | S E T B A N K 6 | | |
|  <p>Sitzbank 2 Ablagefächer 1 Sitzkissen aus Kunstleder in creme-weiß</p> <p>Farbvariante entspricht der Korpusfarbe</p> | | 450 | 900 | 508 | S E T B A N K 9 | | |
| Glas - Ablageboarde  <p>Glas - Ablageboard inkl. Metallhalter</p> <p>400 mm breit inkl. 2 Metallhalter</p> <p>600 mm breit inkl. 2 Metallhalter</p> <p>700 mm breit inkl. 2 Metallhalter</p> <p>1000 mm breit inkl. 3 Metallhalter</p> <p>1200 mm breit inkl. 3 Metallhalter</p> | | | | | | | |
| | | 130 | 400 | 8 | A B G 1 3 4 0 0 8 | | |
| | | 130 | 600 | 8 | A B G 1 3 6 0 0 8 | | |
| | | 130 | 700 | 8 | A B G 1 3 7 0 0 8 | | |
| | | 130 | 1000 | 8 | A B G 1 3 1 0 0 8 | | |
| | | 130 | 1200 | 8 | A B G 1 3 1 2 0 8 | | |

Programm 065 - Typenliste

| Tiefenangabe entspricht der Korpus-tiefe | | Tiefe in mm | Breite in mm | Höhe in mm | Artikelnummer | Anschlag | Aufpreis Hoch- glanz Korpus |
|--|---|----------------|-----------------|---------------|------------------------|----------|--------------------------------------|
| Steckboarde | | | | | | | |
|  | Steckboard rundum mit ABS-Dickkante inkl. Steckboardträger | | | | | | |
| | 300 mm breit inkl. 2 Steckboardträger | 150 | 300 | 28 | S B G 6 0 3 0 | | |
| | 400 mm breit inkl. 2 Steckboardträger | 150 | 400 | 28 | S B G 6 0 4 0 | | |
| | 600 mm breit inkl. 2 Steckboardträger | 150 | 600 | 28 | S B G 6 0 6 0 | | |
| | 700 mm breit inkl. 3 Steckboardträger | 150 | 700 | 28 | S B G 6 0 7 0 | | |
| | 1000 mm breit inkl. 3 Steckboardträger | 150 | 1000 | 28 | S B G 6 0 1 0 | | |
| | 1200 mm breit inkl. 3 Steckboardträger | 150 | 1200 | 28 | S B G 6 0 1 2 | | |
| Zubehör | | | | | | | |
|  | Handtuchhalter chrom glänzend nach vorne geöffnet zur Montage am Korpus | 380 | 50 | 10 | P Z 1 1 2 7 4 5 | | |
|  | Handtuchhalter einarmig ausziehbar chrom zur Montage an der Wand | 330-567 | 44 | 44 | P Z 1 1 3 7 1 | | |
|  | Handtuchhalter zweiarmig ausziehbar chrom zur Montage an der Wand | 322-562 | 87 | 47 | P Z 1 1 3 7 2 | | |
|  | Kosmetikspiegel 2-fache Vergrößerung Saugnapf und Schraubenbefestigung Metallhalter verchromt | 30 | 150 | 150 | P Z 1 2 3 3 | | |
|  | Bewegungssensor für die LED-Beleuchtung am Waschtisch oder Waschtischunterschrank Leuchtdauer und Sensibilität einstellbar | | | | P Z 1 1 4 1 | | |

Programm 065 - Typenliste

| Tiefenangabe entspricht der Korpus­tiefe | | Tiefe in mm | Breite in mm | Höhe in mm | Artikelnummer | Anschlag | Aufpreis Hoch- glanz Korpus |
|---|--|----------------|-----------------|---------------|-----------------|----------|--------------------------------------|
| Zubehör | | | | | | | |
|  | LED-Waschplatzbeleuchtung 2,4 Watt 1 Schalterelement zur Montage hinter dem Spiegelschrank Dieses Produkt enthält eine Lichtquelle der Energieeffizienzklasse: G keine Farbwechselsteuerung möglich | 10 | 560 | 10 | P Z 1 0 6 3 6 0 | | |
|  | LED-Waschplatzbeleuchtung 3,9 Watt 1 Schalterelement zur Montage hinter dem Spiegelschrank Dieses Produkt enthält eine Lichtquelle der Energieeffizienzklasse: G keine Farbwechselsteuerung möglich | 10 | 860 | 10 | P Z 1 0 6 3 9 0 | | |
|  | LED-Waschplatzbeleuchtung 5,3 Watt 1 Schalterelement zur Montage hinter dem Spiegelschrank Dieses Produkt enthält eine Lichtquelle der Energieeffizienzklasse: G keine Farbwechselsteuerung möglich | 10 | 1160 | 10 | P Z 1 0 6 3 1 2 | | |
|  | Raumspär - Geruchsverschluss Ablauf aus Kunststoff, in weiß Nennweite: 40 mm | | | | P Z 1 3 6 7 | | |
|  | Raumspär - Geruchsverschluss Ablauf aus Kunststoff, in weiß Nennweite: 32 mm | | | | P Z 1 4 2 3 | | |

Programm 065 - Maßskizzen

SET DL70 1

SET DL10 1

SET DL12 1

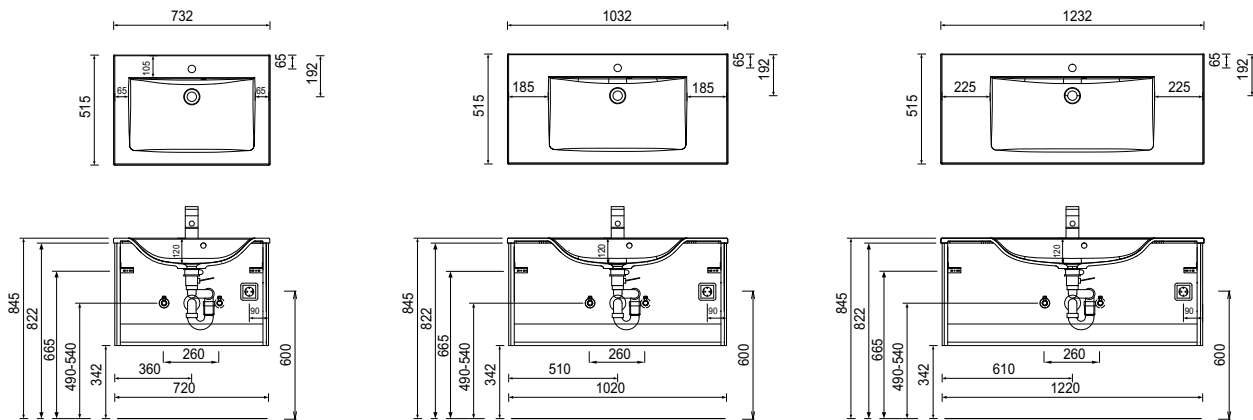

SET DL2D 1

Elektroanschlüsse für Spiegelschränke

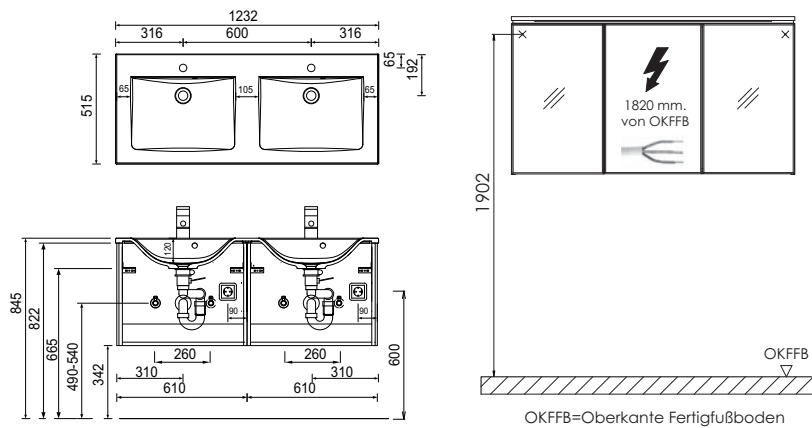

Mineralguss:

Die Temperatur des Gebrauchswassers darf 55° C nicht überschreiten. Haarfärbemittel müssen bei Kontakt mit der Oberfläche sofort entfernt werden, um Fleckenbildung zu vermeiden.

Toleranzen:

Die Maßtoleranzen (+/- 5mm) und Ebenheitstoleranzen (DIN 18202) unterliegen den üblichen materialspezifischen Toleranzen für Baustoffe, anlehnend an die DIN 18202.